



VESTA LAKÁS- BIZTOSÍTÁS

SZEMÉLYRE SZABOTT
VÉDELEMMEL



Groupama
Biztosító

Tartalomjegyzék

I. Ügyfélértékelő a GB540 jelű Vesta Lakásbiztosításhoz	9
II. Általános biztosítási feltételek	15
1. A szerződés alanyai	15
1.A. Biztosító	15
1.B. Szerződő	15
1.B.1. Fogyasztó	15
1.B.2. Vállalkozás	15
1.C. Biztosított	15
1.D. Kedvezményezett	15
2. A biztosítási szerződés megkötése és létrejötte	15
2.A. A szerződés létrejötte	15
2.A.1. Írásbeli ajánlattal kezdeményezett szerződéskötés	15
2.A.2. Elektronikus úton tett ajánlattal kezdeményezett szerződéskötés	15
2.A.3. Telefon útján tett ajánlattal kezdeményezett szerződéskötés	15
2.A.4. Ajánlattól való eltérés, biztosító kifejezett nyilatkozata nélkül létrejött szerződés	15
2.B. A felek közötti kapcsolattartás szabályai	16
3. A biztosítási szerződés hatálybalépése, a kockázatviselés kezdete	16
4. A biztosítási szerződés tartama, a biztosítási évforduló és a biztosítási időszak	16
4.A. A biztosítási szerződés tartama	16
4.B. A biztosítási évforduló	16
4.C. A biztosítási időszak	16
4.D. Hűségkedvezménnyel létrejött szerződés	16
5. A biztosítási szerződés módosítása	16
5.A. Közös megegyezéssel történő módosítás	16
5.B. A biztosítási kockázat jelentős növekedése	16
6. A biztosítási szerződés megszűnésének esetei	17
6.A. Érdekmúlás, lehetetlenülés	17
6.B. Évfordulóra történő felmondás	17
6.C. Díjnémfizetés	17
6.D. Közös megegyezés	17
6.E. Biztosítási esemény bekövetkezése miatti megszűnés	17
6.F. Egyéb esetek	17
7. A biztosítási díj, díjfizetés szabályai	17
7.A. Biztosítási díj	17
7.B. Befizetett díjak kezelése	18
7.C. Díjfizetés módosítása	18
7.D. Díjkedvezmények, minimáldíj	18
7.E. Pótdíjak	18
8. A biztosítási összeg, túlbiztosítás, alubiztosítás	18
9. A biztosítási összegek és biztosítási díjak évenkénti módosításának szabályai	18
9.A. Biztosítási összegek módosítása	18
9.B. Biztosítási díjak módosítása	18
10. Önrészesedés	19
11. A szerződő felek speciális kötelezettségei	19
11.A. Szerződő, biztosított kötelezettségei	19
11.A.1. Tájékoztatói kötelezettség	19
11.A.2. Közlési és változásbejelentési kötelezettség	19
11.A.3. Kármegelőzési, kárenyhítési kötelezettség	19
11.A.4. Kárbejelentési kötelezettség	19
11.A.5. Kárbejelentéshez (szolgáltatás teljesítéséhez) szükséges dokumentumok	19
11.A.6. Díjfizetési kötelezettség	22
11.B. Biztosító kötelezettségei	22
12. Mentésülés	22
13. Általános kizárások	22
14. Egyéb rendelkezések	22
14.A. Megtérítési igény	22
14.B. Elévülés	22
14.C. Eltérés a szokásos szerződési gyakorlattól	23
14.D. A biztosító legfontosabb adatai	23
III. Különös biztosítási feltételek	24
1. Biztosított	24
2. Területi hatály	24
3. Biztosítható vagyontárgyak köre	24

3.A.	Biztosítható vagyontárgyak körében alkalmazott fogalom meghatározások	24
3.A.1.	Antik tárgyak és különleges, nagy értékkel bíró régiségek	24
3.A.2.	Állandóan lakott	24
3.A.3.	Életvitelszerű	24
3.A.4.	Épület	24
3.A.5.	Gépjármű tartozék	25
3.A.6.	Gyűjtemény	25
3.A.7.	Háziállat	25
3.A.8.	Helyiség	25
3.A.9.	Hobbyállat	25
3.A.10.	Képzőművészeti alkotások	25
3.A.11.	Motorkerékpár	25
3.A.12.	Nemesfém tárgy	25
3.B.	Vagyonscsoportok	26
3.B.1.	Főépület (épület)	26
3.B.2.	Általános háztartási ingóságok	26
3.B.3.	Készpénz	26
3.B.4.	Melléképület (épület)	26
3.B.5.	Melléképületben tárolt ingóságok	27
3.B.6.	Értéktárgy	27
3.B.7.	Garázsban tárolt személygépkocsi	27
3.B.8.	Garázsban tárolt motorkerékpár	28
3.B.9.	Kerti építmény	28
3.B.10.	Medence	28
3.B.11.	Megújuló energiát hasznosító berendezések	28
3.B.12.	Gépek, felszerelések berendezések	28
3.B.13.	Áruk, készletek, termékek	28
3.C.	Biztosítási összeg meghatározása vagyonscsoportonként	28
3.C.1.	Épületek (fő- és melléképület), kerti építmény, medence biztosítása esetén	28
3.C.2.	Általános háztartási ingóság biztosítása esetén	29
3.C.3.	Értéktárgy biztosítás esetén	29
3.C.4.	Megújuló energiát hasznosító berendezések	29
3.C.6.	Vállalkozási, mezőgazdasági tevékenység eszközei	29
4.	Biztosítási események	29
4.A.	Fogalom meghatározás a biztosítási eseményekhez és a szolgáltatásokhoz	29
4.A.1.	Álláskereső (munkanélküli)	29
4.A.2.	Árvízvédelmi mű	29
4.A.3.	Baleset	29
4.A.4.	Baleseti eredetű rokkantság	29
4.A.5.	Betegség	30
4.A.6.	Betétkönyvekre, értékpapírokra szóló szolgáltatás	30
4.A.7.	Egészségkárosodás	30
4.A.8.	Esztétikai kár	30
4.A.9.	Felújítás	30
4.A.10.	Gépjármű	30
4.A.11.	Harci cselekmény	30
4.A.12.	Hullámtér	30
4.A.13.	Ideiglenes lakás bérleti díja	30
4.A.14.	Ideiglenes őrzés díja	30
4.A.15.	Jármű	30
4.A.16.	Jármű helyreállítási költsége	30
4.A.17.	Jármű pótlási költsége	30
4.A.18.	Káridőponti beszerzési érték	30
4.A.19.	Keresőképtelenség	30
4.A.20.	Kórház	30
4.A.21.	Közeli hozzátartozó, hozzátartozó	31
4.A.22.	Mentesített ártér	31
4.A.23.	Nagyvízi meder	31
4.A.24.	Nyílt ártér	31
4.A.25.	Részleges kár	31
4.A.26.	Sorozatkárr	31
4.A.27.	Szerződésen kívül okozott kár	31
4.A.28.	Teljes kár	31
4.A.29.	Újraépítési érték	31

4.A.30.	Ügyvédi költség	31
4.A.31.	Versenyszerűen űzött sporttevékenység	31
4.A.32.	Vízjárta területek	31
4.B.	Alapbiztosítás vagyombiztosítási eseményei	32
4.B.1.	Tűz	32
4.B.2.	Robbanás (robbantás)	32
4.B.3.	Árvíz	32
4.B.4.	Földrengés	32
4.B.5.	Földcsuszamlás	33
4.B.6.	Kő- és földomlás	33
4.B.7.	Ismeretlen építmény, ismeretlen üreg beomlása	33
4.B.8.	Füst- és koromszennyeződés	33
4.B.9.	Idegen jármű ütközése (légi jármű ütközése is)	33
4.B.10.	Idegen tárgy rádőlése	34
4.B.11.	Jégverés	34
4.B.12.	Hónyomás	34
4.B.13.	Villámcsapás	34
4.B.14.	Vízvár	34
4.B.15.	Kiömlő víz	35
4.B.16.	Vihar	35
4.B.17.	Felhőszakadás	35
4.B.18.	Beázás	35
4.B.19.	Villámcsapás másodlagos hatása	35
4.B.20.	Nyílászárók üvegtörése	36
4.B.21.	Betöréses lopás	36
4.B.22.	Rablás	37
4.B.23.	Besurranás	37
4.B.24.	Kockázatviselési hely kiterjesztése Magyarországra	37
4.B.25.	Okmányok elvesztése, ellopása	37
4.B.26.	Épülettartozékok lopása	38
4.B.27.	Rongálás	38
4.B.28.	Graffiti	38
5.	Biztosító szolgáltatása a vagyontárgyat ért kár esetén	38
5.A.	Szolgáltatásra jogosultak köre	38
5.B.	A térítési összeg meghatározásának alapelvei	38
5.C.	Költségtérítések	39
5.D.	A szolgáltatás különös szabályai	39
6.	Épülettulajdonosi és -használói felelősségbiztosítás	39
6.A.	Biztosított	39
6.B.	Területi és időbeli hatály	39
6.C.	Biztosítási összeg	39
6.D.	Biztosítási események	39
6.E.	A biztosító szolgáltatása	39
6.F.	A kárrendezés szabályai	40
6.G.	A biztosító mentesülése	40
6.H.	A biztosítással nem fedezett események és károk, kizárások és korlátozások	41
7.	Jogvédelmi szolgáltatás az Épülettulajdonosi és -használói felelősségbiztosítás alapján	41
7.A.	Biztosítási összeg	41
7.B.	Biztosítási esemény	41
7.C.	A biztosító szolgáltatása	41
7.D.	A biztosítással nem fedezett események és károk, kizárások és korlátozások	42
7.E.	A biztosított kötelezettségei	42
8.	Balesetbiztosítás	42
8.A.	Biztosított	42
8.B.	Kedvezményezett	42
8.C.	Területi és időbeli hatály	42
8.D.	Biztosítási díj	42
8.E.	Biztosítási összeg	42
8.F.	Biztosítási esemény	43
8.F.1.	Díjvisszatérítés munkanélküliség esetén	43
8.F.2.	Díjvisszatérítés baleseti eredetű keresőképtelenség esetén	43
8.F.3.	Baleseti halál	43
8.F.4.	Baleseti eredetű rokkantság	43
8.F.5.	Égési sérülés	43
8.G.	Kizárás a Balesetbiztosítás esetén	43

8.H. Balesetbiztosítás megszűnése	44
8.I. A biztosító szolgáltatása díjvisszatérítés esetén	44
8.J. A biztosító szolgáltatása balesetbiztosítás esetén	44
8.K. Rokkantsági fok meghatározása	44
8.L. Biztosító teljesítése	45
IV. Kiegészítő biztosítások	46
1. Gyorsszerviz-szolgáltatás (G24 asszisztencia)	46
1.A. Területi és időbeli hatály	46
1.B. Biztosítási összeg	46
1.C. Biztosítási esemény	46
1.D. G24 asszisztenciaszolgáltatás	46
1.E. A biztosító kötelezettsége	46
1.F. Külön díj nélküli szolgáltatás	47
2. Magánemberi felelősségbiztosítás különös feltételei	47
2.A. Biztosított	47
2.B. Területi és időbeli hatály	47
2.C. Biztosítási összeg	47
2.D. Biztosítási események	47
2.E. A biztosító szolgáltatása	47
2.F. A biztosító mentesülése	47
2.G. A biztosítással nem fedezett események és károk, kizárások és korlátozások	47
3. Baleseti csonttörés biztosítás különös feltételei	47
3.A. Biztosított	47
3.B. Területi és időbeli hatály	47
3.C. Biztosítási összeg	47
3.D. Biztosítási esemény	47
3.E. A biztosító szolgáltatása	47
3.F. A biztosítással nem fedezett események és károk, kizárások és korlátozások	48
4. Iskolai lopás biztosítás különös feltételei	48
4.A. Biztosított	48
4.B. Területi és időbeli hatály	48
4.C. Biztosítási összeg	48
4.D. Biztosított vagyontárgyak	48
4.E. Biztosítási esemény	48
4.F. A biztosító szolgáltatása	48
4.G. A biztosítással nem fedezett események és károk, kizárások és korlátozások	48
5. Internetasszisztencia	48
6. Orvosi asszisztencia	48
7. Második orvosi vélemény	49
7.A. Fogalommeghatározás	49
7.A.1. Életet fenyegető betegség vagy nagy bonyolultságú beavatkozás	49
7.A.2. Életet fenyegető rákos megbetegedés (rosszindulatú daganat)	49
7.A.3. Idegrendszer degeneratív betegségei és demyelinizáció	49
7.A.4. Neurológiai és idegsebészeti betegségek, beleértve az agyér katasztrófát	49
7.A.5. Szervátültetések	49
7.A.6. Szívbetegségek, beleértve a szív- és érsebészetet	49
7.A.7. Veseelégtelenség következtében kialakult betegségek és problémák	49
7.B. Biztosított	49
7.C. Biztosítási esemény	49
7.D. Biztosító szolgáltatása	49
7.E. A szolgáltatás teljesítésének feltételei	50
8. Háztartásigép-biztosítás különös feltételei	50
8.A. Területi és időbeli hatály	50
8.B. Biztosítási összeg	50
8.C. Biztosított vagyontárgyak	50
8.C.1. Háztartási gépek	50
8.C.2. Elektromos eszközök	50
8.C.3. Nem biztosítható vagyontárgyak	50
8.D. Biztosítási esemény	50
8.E. A biztosító szolgáltatása	50
8.F. A biztosítással nem fedezett események és károk, kizárások és korlátozások	51
9. Szolgáltatáskimaradás biztosítás különös feltételei	51
9.A. Területi és időbeli hatály	51
9.B. Biztosítási összeg	51
9.C. Biztosítási esemény	51

9.D. A biztosító szolgáltatása	51
9.E. A biztosítással nem fedezett események és károk, kizárások és korlátozások	51
10. Adatmentés biztosítás különös feltételei	51
10.A. Biztosított	51
10.B. Területi és időbeli hatály	51
10.C. Biztosítási összeg	51
10.D. Biztosított vagyontárgyak	51
10.E. Biztosítási esemény	51
10.F. A biztosító szolgáltatása	51
10.G. A biztosítással nem fedezett események és károk, kizárások és korlátozások	51
11. Baleseti kórházi ápolás biztosítás különös feltételei	52
11.A. Biztosított	52
11.B. Területi és időbeli hatály	52
11.C. Biztosítási összeg	52
11.D. Biztosítási esemény	52
11.E. A biztosító szolgáltatása	52
11.F. A biztosítással nem fedezett események és károk, kizárások és korlátozások	52
12. Kórházi lopás biztosítás különös feltételei	52
12.A. Biztosított	52
12.B. Területi és időbeli hatály	52
12.C. Biztosítási összeg	52
12.D. Biztosított vagyontárgyak	52
12.E. Biztosítási esemény	52
12.F. A biztosító szolgáltatása	52
12.G. A biztosítással nem fedezett események és károk, kizárások és korlátozások	52
13. Baleseti ruhakár biztosítás különös feltételei	52
13.A. Biztosított	52
13.B. Területi és időbeli hatály	52
13.C. Biztosítási összeg	52
13.D. Biztosítási esemény	52
13.E. A biztosító szolgáltatása	52
13.F. A biztosítással nem fedezett események és károk, kizárások és korlátozások	52
14. Hobbi sportolói felelősségbiztosítás különös feltételei	52
14.A. Biztosított	52
14.B. Területi és időbeli hatály	52
14.C. Biztosítási összeg	52
14.D. Biztosítási esemény	53
14.E. A biztosító szolgáltatása	53
14.F. A biztosító mentesülése	53
14.G. A biztosítással nem fedezett események és károk, kizárások és korlátozások	53
15. Autóról történő lopás biztosítás különös feltételei	53
15.A. Biztosított	53
15.B. Területi és időbeli hatály	53
15.C. Biztosítási összeg	53
15.D. Biztosított vagyontárgyak	53
15.E. Biztosítási esemény	53
15.F. A biztosító szolgáltatása	53
16. Kockázatviselési hely kiterjesztése a világra biztosítás különös feltételei	53
16.A. Biztosított	53
16.B. Területi és időbeli hatály	53
16.C. Biztosítási összeg	53
16.D. Biztosított vagyontárgyak	53
16.E. Biztosítási esemény	53
16.F. A biztosító szolgáltatása	53
16.G. A biztosítással nem fedezett események és károk, kizárások és korlátozások	53
17. Különleges üveg biztosítása különös feltételei	53
17.A. Területi és időbeli hatály	53
17.B. Biztosítási összeg	54
17.C. Biztosított vagyontárgyak	54
17.D. Biztosítási esemény	54
17.E. A biztosító szolgáltatása	54
17.F. A biztosítással nem fedezett események és károk, kizárások és korlátozások	54
18. Kerékpár törése biztosítás különös feltételei	54
18.A. Biztosított	54
18.B. Területi és időbeli hatály	54

18.C. Biztosítási összeg	54
18.D. Biztosított vagyontárgyak	54
18.E. Biztosítási esemény	54
18.F. A biztosító szolgáltatása	54
18.G. A biztosítással nem fedezett események és károk, kizárások és korlátozások	54
19. Moped törése biztosítás különös feltételei	55
19.A. Biztosított	55
19.B. Területi és időbeli hatály	55
19.C. Biztosítási összeg	55
19.D. Biztosított vagyontárgyak	55
19.E. Biztosítási esemény	55
19.F. A biztosító szolgáltatása	55
19.G. A biztosítással nem fedezett események és károk, kizárások és korlátozások	55
20. Akváriumtörés biztosítás különös feltételei	55
20.A. Biztosított	55
20.B. Területi és időbeli hatály	55
20.C. Biztosítási összeg	55
20.D. Biztosított vagyontárgyak	55
20.E. Biztosítási esemény	55
20.F. A biztosító szolgáltatása	55
20.G. A biztosítással nem fedezett események és károk, kizárások és korlátozások	55
21. Ebtartói felelősségbiztosítás különös feltételei	55
21.A. Biztosított	55
21.B. Területi és időbeli hatály	55
21.C. Biztosítási összeg	56
21.D. Biztosítási események	56
21.E. A biztosító szolgáltatása	56
21.F. A biztosító mentesülése	56
21.G. A biztosítással nem fedezett események és károk, kizárások és korlátozások	56
22. Házi kedvencek balesete, betegsége biztosítás különös feltételei	56
22.A. Fogalommeghatározás	56
22.A.1. Állatorvosi kezelési költség	56
22.A.2. Baleset	56
22.A.3. Betegség	56
22.B. Területi és időbeli hatály	56
22.C. Biztosítási összeg	56
22.D. Biztosított házikedvenc	56
22.E. Biztosítási esemény	56
22.F. A biztosító szolgáltatása	56
22.G. A biztosítással nem fedezett események és károk, kizárások és korlátozások	57
23. Temetkezés biztosítás különös feltételei	57
23.A. Biztosított	57
23.B. Kedvezményezett	57
23.C. Biztosítási összeg	57
23.D. Biztosítási esemény	57
23.E. Várakozási idő	57
23.F. A biztosító szolgáltatása	57
23.G. Kizárt kockázatok	57
24. Síremlék, kriptá biztosítás különös feltételei	58
24.A. Biztosított	58
24.B. Területi és időbeli hatály	58
24.C. Biztosítási összeg	58
24.D. Biztosított vagyontárgyak	58
24.E. Biztosítási esemény	58
24.F. A biztosító szolgáltatása	58
24.G. A biztosítással nem fedezett események és károk, kizárások és korlátozások	58
25. Síremlék, kriptá rongálás biztosítás különös feltételei	58
25.A. Biztosított	58
25.B. Területi és időbeli hatály	58
25.C. Biztosítási összeg	58
25.D. Biztosított vagyontárgyak	58
25.E. Biztosítási esemény	59
25.F. A biztosító szolgáltatása	59
25.G. A biztosítással nem fedezett események és károk, kizárások és korlátozások	59

26. Építés-, szerelésbiztosítás különös feltételei	59
26.A. Biztosított	59
26.B. Területi és időbeli hatály	59
26.C. Biztosítási összeg	59
26.D. Biztosított vagyontárgyak	59
26.E. Biztosítási esemény	59
26.E.1. Építés esetén	59
26.E.2. Felújítás, bővítés, korszerűsítés esetén	59
26.F. A biztosító szolgáltatása	59
26.G. Biztosítással nem fedezett események és károk, kizárások és korlátozások	59
27. Kártevők által okozott kár biztosítás különös feltételei	59
27.A. Biztosított	59
27.B. Területi és időbeli hatály	59
27.C. Biztosítási összeg	59
27.D. Biztosított vagyontárgyak	59
27.E. Biztosítási esemény	60
27.F. A biztosító szolgáltatása	60
27.G. A biztosítással nem fedezett események és károk, kizárások és korlátozások	60
28. Műteti térítés biztosítás különös feltételei	60
28.A. Biztosított	60
28.B. Kedvezményezett	60
28.C. Területi és időbeli hatály	60
28.D. Biztosítási díj	60
28.E. Biztosítási összeg	60
28.F. Biztosítási esemény	60
28.G. Várakozási idő	60
28.H. Előzménybetegség vizsgálata	60
28.I. A biztosító szolgáltatása	60
28.J. A biztosító mentesülése	61
28.K. A biztosítással nem fedezett események és károk, kizárások és korlátozások	61
28.L. A biztosítás megszűnése	61
28.M. A felek jogai és kötelezettségei	61
28.N. A biztosító teljesítése	61
29. Dugulás-elhárítás költségei	61
29.A. Biztosított	61
29.B. Területi és időbeli hatály	61
29.C. Biztosítási összeg	61
29.D. Biztosított vagyontárgyak	61
29.E. Biztosítási esemény	61
29.F. A biztosító szolgáltatása	62
30. Elmaradt bérleti díj biztosítás	62
30.A. Biztosított	62
30.B. Területi és időbeli hatály	62
30.C. Biztosítási összeg	62
30.D. Biztosított vagyontárgyak	62
30.E. Biztosítási esemény	62
30.F. A biztosító szolgáltatása	62
31. Kerti bútor	62
31.A. Biztosított	62
31.B. Területi és időbeli hatály	62
31.C. Biztosítási összeg	62
31.D. Biztosított vagyontárgyak	62
31.E. Biztosítási esemény	62
31.F. A biztosító szolgáltatása	62
32. Kerti dísznövénybiztosítás	62
32.A. Biztosított	62
32.B. Területi és időbeli hatály	62
32.C. Biztosítási összeg	62
32.D. Biztosított vagyontárgyak	62
32.E. Biztosítási esemény	62
32.F. A biztosító szolgáltatása	63
33. Lábon álló növényzet biztosítása	63
33.A. Biztosított	63
33.B. Területi és időbeli hatály	63
33.C. Biztosítási összeg	63

33.D. Biztosított vagyontárgyak	63
33.E. Biztosítási esemény	63
33.F. A biztosító szolgáltatása	63
V. Függelék: Betörésvédelmi szintek és összeghatárok	64
1. Fejezet.....	64
1.A. Értéktárgyak	64
1.B. Kártérítési limitek a közigazgatási határokon belül levő állandóan lakott épületek esetében	64
1.C. A települések közigazgatási határain kívül eső épületek esetében alkalmazott limitek	65
2. Fejezet.....	66
3. Fejezet.....	67
3.A. Mechanikai védelmi előírások	67
3.A.1. Minimális mechanikai védelem követelményei.....	67
3.A.2. Részleges mechanikai védelem követelményei.....	67
3.A.3. A teljes körű mechanikai védelem követelményei.....	68
3.B. A különböző szintű mechanikai védelemre vonatkozó előírásokban lévő szakkifejezések meghatározása.....	70
3.C. Elektronikai jelzőrendszer előírásai	72
3.C.1. A behatolást jelző minimális elektronikai jelzőrendszer követelményei.....	72
3.C.2. A behatolást jelző részleges elektronikai jelzőrendszer követelményei	72
3.C.3. A behatolást jelző teljes körű elektronikai jelzőrendszer követelményei	73
3.C.4. Távfelügyeleti rendszerekre vonatkozó követelmények	74
VI. Mellékletek	75
1. számú melléklet	75
2. számú melléklet	76
3. számú melléklet Vállalkozói tevékenységi lista	78
4. számú melléklet	84
VII. A személyes adatok, a biztosítási titoknak minősülő adatok kezelésére, valamint a biztosítási szerződéssel kapcsolatos panaszok ügyintézésére vonatkozó elvi és gyakorlati tudnivalók (Tudnivalók)	87



ÜGYFÉLTÁJÉKOZTATÓ A GB540 JELŰ VESTA LAKÁSBIZTOSÍTÁSHOZ

Tisztelt Ügyfelünk!

Engedje meg, hogy néhány szóban bemutassuk azt a biztosítást, amely felkeltette érdeklődését! Jelen ügyfélértékelő azzal a céllal készült, hogy megkönnyítse a biztosítás legfontosabb jellemzőinek megismerését, hogy rövid és közérthető formában nyújtson áttekintést a biztosítási szerződéssel kapcsolatos legfontosabb tudnivalókról. **A benne foglalt tájékoztatás azonban nem teljes körű, több helyen csak a legfontosabb tulajdonságokat emeli ki összefoglaló jelleggel, éppen ezért jelen tájékoztató nem helyettesíti a vonatkozó GB540 jelű Vesta Lakásbiztosítás általános szerződési feltételének alapos áttanulmányozását! Ezzel együtt reméljük, hogy hasznos információkkal szolgál a biztosítás legfontosabb jellemzőinek megismerésében.**

Kinek ajánljuk a lakásbiztosítást?

Legtöbbünk esetében általánosan igaz, hogy otthonunk, az otthonunkban tárolt értékeink vagyunknak egy igen meghatározó részét képviselik. Lakásbiztosítás kötése azok számára javasolt, akik azt szeretnék, hogy az otthonukban, az ott található értékeikben egy esetleges káresemény – mint például betörés, árvíz, vihar, tűz, földrengés, robbanás stb. – következtében keletkező anyagi kárai megtérítésre kerüljenek. Éppen ezért lakásbiztosítás kötése általánosan ajánlott minden lakástulajdonos számára, ugyanakkor ajánlott mindazoknak is, akik a lakás, az ingatlan és az ingóságok megőrásában érdekeltek.

Mire terjed ki a lakásbiztosítás, és milyen szolgáltatásokat tartalmaz?

A lakásbiztosítási termékünk alpbiztosításból és az alpbiztosítás mellé választható kiegészítő biztosításokból áll. A vagyontulajdonosok általános alpbiztosításul, amely minden szerződésnek szükségszerű eleme, az ingatlant és az ingóságokat veszélyeztető leggyakrabban előforduló károk bekövetkeztével nyújt anyagi segítséget. A biztosítási szerződés az ügyfélértékelő





ban szereplő táblázat szerinti biztosítási fedezetekre köthető meg, a biztosító szolgáltatásának felső határát jelentő biztosítási összegekről is itt tájékozódhat.

A táblázatban szereplő kínálatunkból válogatva Ön igényeinek, egyéni elképzeléseinek megfelelően állíthatja össze lakásának biztosítási védelmét. Választható kiegészítő biztosításaink sokoldalúan egészítik ki az alpbiztosítást. Biztosítást köthet például a garázsban tartott járműveire; a kerti építményekre, medencére; a szabadban tartott kerti bútorokra és a kerti gyermekjátékokra; a megújuló energiát hasznosító berendezésekre; vagy akár a különleges üvegeire és az akváriumára is. Igényelheti asszisztencia szolgáltatásainkat, amelyek az épületben kialakult vészhelyzetek kapcsán, internetes vagy akár egészségi problémák esetén is gyors segítséget nyújthatnak. Biztosítási védelmet teremthet továbbá a szolgáltatáskimaradásból származó károokra; házi kedvencek balesetére, betegségére; a háztartási gépek, elektromos berendezések (feltételben meghatározott okokból bekövetkező) meghibásodására; illetve választhat temetésre és sírkövekre szóló fedezetet is.



























Fontos tudni, hogy a biztosítási összeg az a legmagasabb érték, amelyet a biztosító egy káresemény kapcsán az ügyfelnek kifizethet. Ezúton is felhívjuk a figyelmet arra, hogy amennyiben a biztosítási szerződésben egy adott szolgáltatásra külön limit, azaz felső korlát is megadásra került, akkor a biztosítási esemény bekövetkeztekor ez a limitösszeg lesz a kifizethető kártérítés felső határa.

A biztosító biztosítási esemény bekövetkezése esetén a GB540 jelű Vesta Lakásbiztosítás szerződési feltételeiben részletesen meghatározottak szerint megtéríti a keletkezett kárral kapcsolatban felmerült költségeket, munkanélküliség vagy balesetből eredő hosszantartó betegállomány esetén díjvisszatérítés szolgáltatást nyújt, meghatározott összegű kifizetést vagy egyéb szolgáltatást teljesít. **Kérjük, hogy a biztosító szolgáltatásainak részletesebb megismerése érdekében alaposan tanulmányozza át a GB540 jelű Vesta Lakásbiztosítás szerződési feltételeinek biztosítási szolgáltatásokra vonatkozó részeit.**

A lakásbiztosítás az alábbi biztosítási eseményekre nyújt fedezetet, illetve kínál Önnek szolgáltatásokat:

Biztosítási fedezetek		Szolgáltatás maximuma	
	Tűz (tűz és robbanás)	biztosított vagyontárgyak értéke	
	Árvíz	biztosított vagyontárgyak értéke	
	Föld és kő okozta kár (földrengés; földcsuszamlás; kő- és földomlás; ismeretlen építmény, üreg beomlása)	biztosított vagyontárgyak értéke	
	Füst- és koromszennyeződés	biztosított vagyontárgyak értéke	
	Egyéb vagyoni kár (idegen jármű ütközése; idegen tárgy rádőlése)	biztosított vagyontárgyak értéke	
	Elemi károk (jégverés; hónyomás és villámcsapás)	biztosított vagyontárgyak értéke	
	Vízkar	biztosított vagyontárgyak értéke	
	Kiömlő víz	200 000 Ft/év	
	Vihar (vihar és felhőszakadás)	biztosított vagyontárgyak értéke	
	Beázás	biztosított vagyontárgyak értéke	
	Villámcsapás másodlagos hatása	biztosított vagyontárgyak értéke	
	Nyílászárók üvegtörése	biztosított vagyontárgyak értéke	
	Betöréses lopás, rablás	biztosított vagyontárgyak értéke	
	Besurranás	100 000 Ft/év	
	Kockázatviselési hely kiterjesztése Magyarországra	1 000 000 Ft/év	
	Okmányok elvesztése, ellopása	50 000 Ft/év	
	Épülettartozékok lopása (főépület és melléképületek biztosítása esetén)	500 000 Ft/év	
	Rongálás (főépület és melléképületek biztosítása esetén)	biztosított vagyontárgyak értéke	
	Épülettulajdonosi és -használói felelősségbiztosítás	30 000 000 Ft/év	
	Jogvédelem (épülettulajdonosi és -használói felelősségbiztosítás alapján)	300 000 Ft/év	
	Balesetbiztosítás	Díjvisszatérítés munkanélküliség vagy baleseti eredetű keresőképtelenség esetén	6 hónap biztosítási díja
		Baleseti halál	választható biztosítási összeg/biztosított: 200 000 Ft – 2 000 000 Ft
		Baleseti eredetű rokkantság	
		Baleseti égési sérülés	

Szükséges fedezeteknek tekintjük azokat, amelyek egy lakás vagy ház biztosítottságához elengedhetetlenek, és amelyek nélkül biztosítási szerződés nem köthető. Ezért ezek a fedezetek az alapbiztosításba beépítésre kerültek.

	Biztosítási fedezetek	Szolgáltatás maximuma	
Ajánlott fedezetek – választható kiegészítő biztosítások	 Gyorsszerviz-szolgáltatás (G24 asszisztencia)	100 000 Ft/év	
	 Magánemberi felelősségbiztosítás a világon bárhol okozott károokra	választható limit: 5 000 000 Ft – 30 000 000 Ft/év	
	 Baleseti csonttörés	választható biztosítási összeg/biztosított: 5 000 Ft – 50 000 Ft	
	 Iskolai lopás	választható limit: 20 000 Ft – 100 000 Ft/év	
	 Internetasszisztencia	10 alkalom/év	
	 Orvosi asszisztencia	korlátlan	
	 Második orvosi vélemény	korlátlan	
	 Háztartásigép-biztosítás	választható limit: 50 000 Ft – 500 000 Ft/év	
	 Szolgáltatáskimaradás	választható limit: 50 000 Ft – 500 000 Ft/év	
	 Adatmentés	50 000 Ft/év	
	 Baleseti kórházi ápolás	választható biztosítási összeg/biztosított: 20 000 Ft – 100 000 Ft	
	 Kórházi lopás	választható limit: 20 000 Ft – 100 000 Ft/év	
	 Baleseti ruhakár	választható limit/biztosított: 20 000 Ft – 200 000 Ft	
	 Hobbisportolói felelősségbiztosítás a világon bárhol okozott károokra	választható limit: 1 000 000 Ft – 10 000 000 Ft/év	
	 Autóról történő lopás	választható limit: 50 000 Ft – 500 000 Ft/év	
	 Kockázatviselési hely kiterjesztése a világra	1 000 000 Ft/év	
	Amire még szükség lehet – választható kiegészítő biztosítások	 Kártevők által okozott károk	választható limit: 50 000 Ft – 500 000 Ft/év
		 Dugulás-elhárítás költségei	választható limit: 20 000 Ft – 100 000 Ft/év
 Elmaradt bérleti díj biztosítás		6 hónap, de maximum 500 000 Ft/év	
 Kerti bútor		választható limit: 50 000 Ft – 2 000 000 Ft/év	
 Különleges üveg		biztosított vagyontárgy értéke, maximum 2 000 000 Ft	
 Kerékpár törése		választható limit: 50 000 Ft – 500 000 Ft/év	
 Moped törése		választható limit: 50 000 Ft – 500 000 Ft/év	
 Akváriumtörés		választható limit: 50 000 Ft – 500 000 Ft/év	
 Ebtartói felelősségbiztosítás a világon bárhol okozott károokra		választható limit: 1 000 000 Ft – 10 000 000 Ft/év	
 Házikedvencek balesete, betegsége		választható limit: 50 000 Ft – 500 000 Ft/év	
 Temetkezés		választható biztosítási összeg/biztosított: 200 000 Ft – 400 000 Ft	
 Síremlék, kriptá biztosítása		biztosított vagyontárgyak értéke	
 Síremlék, kriptá rongálása		50 000 Ft/év	
 Építés-, szerelésbiztosítás		választható limit: 1 000 000 Ft – 10 000 000 Ft/év	
 Műtėti térítés		választható biztosítási összeg/biztosított (nagy műtét esetén): 100 000 Ft – 300 000 Ft	
 Kerti dísznövénybiztosítás		választható limit: 20 000 Ft – 600 000 Ft/év	
 Lábon álló növényzet biztosítása		választható limit: 20 000 Ft – 200 000 Ft/év	

Ajánlott fedezetek azok a választható kiegészítő biztosítások, amelyekre az igényfelmérés alapján Önnek szüksége lehet.

Amire még szükség lehet elnevezésű fedezetek közé soroltuk azokat a választható kiegészítő biztosításokat, amelyek egyedi igényként merülhetnek fel az Ön részéről.

Bízunk benne, hogy a fenti táblázatoknak köszönhetően Ön valóban hasznos információkhoz jutott a fedezetek legfontosabb jellemzőit illetően. Kérjük, hogy részletesebb tájékoztatásért mindenképpen tanulmányozza át a vonatkozó biztosítási feltételeket is!

Engedje meg, hogy a továbbiakban hasznos információkat osszunk meg Önnel.

Mi a biztosítási szerződés, a szerződés joga, illetve az alkalmazandó jog?

A biztosítási szerződés alapján a biztosító köteles a szerződésben meghatározott kockázatra fedezetet nyújtani, és a kockázatviselés kezdetét követően bekövetkező biztosítási esemény bekövetkezése esetén a szerződésben meghatározott szolgáltatást teljesíteni. Ön pedig köteles a biztosítási díjat esedékességkor megfizetni.

Felhívjuk szíves figyelmét, hogy az általános és a különös biztosítási feltételek együttesen alkotják az általános szerződési feltételeket. Az általános biztosítási feltételek azokat a rendelkezéseket tartalmazzák, amelyeket – ellenkező szerződéses kikötés hiányában – a Groupama Biztosító Zrt. (a továbbiakban: biztosító) GB540 jelű Vesta Lakásbiztosítás szerződéseire és az azokhoz kötött kiegészítő biztosításokra alkalmaz. A különös biztosítási feltételekben nem szabályozottakra az általános biztosítási feltételek, míg a különös biztosítási feltételeknek az általános biztosítási feltételektől eltérő rendelkezései esetén a különös biztosítási feltételek az irányadók. Az általános és különös biztosítási feltételekben és az azokhoz kötött kiegészítő biztosításokban nem szabályozott kérdésekben a Polgári Törvénykönyvről szóló 2013. évi V. törvény és az egyéb hatályos magyar jogszabályok rendelkezései alkalmazandók.

Mi a kockázatviselés kezdete?

A biztosító kockázatviselésének kezdete az a dátum, amiktől az ingatlan és/vagy az ingóság biztosítottak minősül a már említett biztosítási események bekövetkezése esetén. A kockázatviselés az ajánlatnak a biztosító részére történt átadását követő nap 00 óra 00 percében kezdődik meg, kivéve, ha az ajánlaton a kockázatviselés kezdő időpontjaként ennél későbbi dátum került megjelölésre. A kockázatviselés kezdő időpontja nem lehet korábbi, mint az ajánlat biztosítónak történt átadását követő nap 00 óra 00 perce. Amennyiben az ajánlaton a kockázatviselés kezdő időpontjaként korábbi időpont került feltüntetésre, mint az ajánlat biztosítónak történt átadását követő nap, úgy a kockázatviselés kezdő időpontjának az ajánlat biztosítónak történt átadását követő nap 00 óra 00 percét kell tekinteni.

Milyen időtartamú a biztosítási szerződés?

A biztosítási szerződés határozatlan időre jön létre, kivéve, ha a felek azt a szerződésben foglaltak szerint határozott időre kötik meg. A tartamot a biztosítási ajánlat tartalmazza.

A biztosítási időszak határozatlan tartamra kötött szerződés esetén egy év, határozott tartamú szerződés esetén a szerződés tartamával egyezik meg. Határozatlan időtartamra kötött szerződés esetén az egy éves biztosítási időszak az, amelyre a biztosítási díj szól, és a biztosítási szerződést csak a biztosítási időszak végére, a felmondási idő előtt lehet felmondani. Amennyiben a szerződés a biztosítási időszak alatt nem szűnt meg, úgy a szerződés a következő biztosítási időszakra tovább folytatódik.

Milyen lehetőségek vannak a díjfizetésre?

A biztosítási díj a biztosítási időszakra, azaz a határozatlan tartamú biztosítások esetén egy évre vonatkozik. A díj megállapításának alapja a biztosítási összeg és a választott biztosítási fedezet. A kiegészítő biztosítások külön díj ellenében nyújtanak biztosítási szolgáltatást, így azok díjainak és az alapbiztosítás díjának összege lesz a fizetendő biztosítási díj. A díjfizetésre, annak módjára és idejére vonatkozó szabályok a teljes szerződésre vonatkoznak, ennek megfelelően a biztosító az alapbiztosítással együttesen kezeli a választott kiegészítő biztosításokat, valamint azok díját.

A díjfizetési kötelezettség a szerződőt terheli. A biztosítási időszakra megállapított díjat Önnek a választott gyakoriság szerint szükséges fizetnie,

mely lehet havi, negyedéves, féléves vagy éves díjfizetési gyakoriság. A biztosítás első díja a kockázatviselés kezdetekor, a folytatólagos díj pedig annak az időszaknak az első napján esedékes, amelyre a díj vonatkozik. Az egyszeri díjat a szerződés létrejöttekor kell megfizetni.

Felhívjuk szíves figyelmét, hogy a biztosítót a kockázatviselés teljes tartamára megilleti a biztosítási díj. A díjfizetést Ön különböző módokon teljesítheti. Élhet a csoportos beszedési megbízás és az átutalás kényelmes lehetőségével, de választhatja a csekken történő befizetést is.

Kérjük, szíveskedjen gondoskodni arról, hogy mind csoportos beszedés, mind átutalási megbízás esetében mindig álljon rendelkezésre megfelelő összeg a számláján, hogy az esetleg emelkedő biztosítási díjak ne okozzanak problémát a díj fizetésénél, mert a megbízás megléte nem jelenti a fizetési kötelezettség teljesítését.

Csekkes díjfizetés esetén mindig az esedékesség időpontjáig szükséges postára adni a fizetendő díjat.

A díjfizetés módját és gyakoriságát a felek közös megegyezéssel módosíthatják. Ez azonban azzal is járhat, hogy Ön a díjfizetés módjára és/vagy gyakoriságára tekintettel kapott díjkedvezményét a díjfizetés módjának és/vagy gyakoriságának megváltoztatása miatt elveszíti.

Javasoljuk, válassza a csoportos díjbeszedési fizetési módot, mert így kényelmesen gondoskodhat biztosítása díjának határidőre történő megfizetéséről.

Milyen szabályok szerint módosulnak biztosítási szerződésének biztosítási összegei és biztosítási díjai?

Annak érdekében, hogy az Önt megillető biztosítási szolgáltatás értékálló legyen, a biztosítási összegek és díjak évenkénti módosítására kerülhet sor a biztosítási évfordulókor.

A biztosítási összeg módosításának alapja a KSH által a módosítás alkalmazását (biztosítási évforduló előtti 3. hónap) megelőző 6 hónapon keresztül havonta közzétett, egyéves (12 hónap) időszakra vonatkozó „Fogyasztói árindex”-ek átlaga, amelytől a biztosító saját döntése alapján 5% ponttal felfelé, illetve lefelé is eltérhet a GKI Gazdaságkutató Zrt. fogyasztói árindex változására vonatkozó prognózisát figyelembe véve.

A biztosítási összeg módosításával egyidejűleg a biztosító tájékoztatja a szerződőt, hogy biztosítási szolgáltatásait milyen mértékű biztosítási díj mellett tudja a továbbiakban fenntartani. A szolgáltatáshoz kapcsolódó biztosítási díj meghatározása kockázatarányosan történik, a teljes veszélyközösséget figyelembe véve, az aktuális díjtarifa szerint. A biztosító az aktuális díjtarifa meghatározásához irányítószámonként területi csoportot képez, az egyes települések adott fedezet kapcsán mutatott kárgyakoriságát, valamint a biztosított vagyontárgy paramétereit (épület műszaki kivitele, vagyontárgy jellege és értéke) figyelembe véve. A biztosító a biztosítási díjat legfeljebb 50%-os mértékben módosíthatja.

Az aktuális díjtarifa szerinti változás a díjtarifa kockázatarányossága miatt nem szükségszerűen jelenti azt, hogy a biztosítási díj egyenesen arányosan változik a biztosítási összeg változásával, a változás ettől eltérő is lehet.

A biztosítási összeg és biztosítási díjak egyidejű módosításáról a biztosító a biztosítási évfordulót legalább 60 nappal megelőzően írásban értesíti a szerződőt.

A biztosítási összeg és a biztosítási díj egyidejű módosítására első alkalommal a szerződés létrejöttét követő biztosítási évben kerülhet sor, majd évente, a biztosítási évforduló napjának hatályával.

Amennyiben Ön a biztosítási összeg és/vagy a biztosítási díj módosítását nem fogadja el, jogosult a biztosítási szerződést írásban, a biztosítási időszak végére, 30 napos felmondási idővel felmondani.

Mikor mentesülhet a biztosító a szolgáltatás kifizetése alól?

A biztosító mentesül a biztosítási szerződés feltételeiben meghatározott szolgáltatás teljesítése alól, amennyiben bizonyítja, hogy ezen feltételekben meghatározott mentesülésre vonatkozó rendelkezések valamelyike szerinti tényállás a kárigény keletkezésével okozati összefüggésben van.

A biztosító mentesül szolgáltatási kötelezettsége alól, ha bizonyítja, hogy a kárt jogellenesen, szándékos vagy súlyosan gondatlan magatartással

- a szerződő fél, a biztosított vagy a kedvezményezett;
- a szerződővel vagy biztosítottal közös háztartásban élő hozzátartozójuk, üzletvezetésre jogosult tagjuk, alkalmazottjuk vagy megbízottjuk; vagy
- a biztosított jogi személynek vezető beosztású tisztviselője vagy a biztosított vagyontárgy kezelésére jogosított tagja, munkavállalója vagy megbízottja okozta.

A fenti rendelkezést a kármegelőzési és a kárenyhítési kötelezettség megszegésére is alkalmazni kell.

Melyek az általános kizárások?

Kizárásnak nevezzük azokat az eseményeket, körülményeket, melyek bekövetkezése esetén a biztosító nem vállal fizetési kötelezettséget.

Az alábbi pontokban felsorolt események bekövetkeztakor akkor sem téríti meg a károkat a biztosító, ha a megnevezett esemény miatt, azok következményeként olyan biztosítási esemény valamelyike okoz károsodást, amelyre a biztosítási szerződés kiterjed:

- harci cselekmények és háborús események bármelyik fajtája, továbbá harci eszközök által okozott sérülés vagy rombolás, valamint katonai vagy polgári hatóságok rendelkezései;
- felkelés, lázadás, zavargás, fosztogatás, sztrájk (akár bejelentett, akár bejelentés nélküli), munkahelyi rendzavarás vagy elbocsátott munkások rendzavarása, politikai szervezetek megmozdulásai;
- egyes egyének vagy csoportok által elkövetett terrorakciók, függetlenül attól, hogy az politikai, vallási, gazdasági vagy egyéb indíttatású szélsőséges erőszak alkalmazását jelenti a magán- vagy a köztulajdon ellen;
- lassú, folyamatos állagromlással okozott károk, amelyek zaj, rázkódás, szag, füst, kormozódás, korrózió, gőz vagy egyéb hasonló hatások következtében állottak be;
- hasadó anyagok robbanásából, nukleáris reakcióból vagy sugárzásból, továbbá ionizáló és lézersugárzásból eredő károk;
- a biztosított jogszabályban írt felelősségénél szigorúbb, szerződésben vagy egyoldalú nyilatkozatban vállalt helytállási kötelezettségen alapuló károk.

Felhívjuk szíves figyelmét arra, hogy a biztosító nem köteles fedezetet vállalni, vagy a szerződési feltételek szerint szolgáltatást nyújtani, illetve a biztosító köteles a biztosítási szerződés alapján a kártérítést elutasítani, ha az ilyen szolgáltatás nyújtására vagy kártérítés kifizetésére az Egyesült Nemzetek Szervezete határozata alapján szankció, tiltó rendelkezés vagy korlátozás és/vagy az Európai Unió, Magyarország, az Amerikai Egyesült Államok által bevezetett gazdasági vagy kereskedelmi szankció vonatkozik.

A fentiek túl a különös biztosítási feltételek további kizárásokat is meghatározhatnak, ezért kérjük, figyelmesen olvassa el a lakásbiztosítás szerződési feltételeit, amelyek részletesen tartalmazzák azokat a kizárásokat és korlátozásokat, amelyekre nem terjed ki a biztosítási szerződés. A szerződési feltételekben ezen kizárások félkövér betűtípussal kiemelt szövegezéssel szerepelnek.

Hogyan jelenthető be és mikor kerül kifizetésre a szolgáltatási/kárigény?

Kár-, illetve szolgáltatási igényét társaságunk TeleCenterén a +36 1 467 3500 telefonszámon vagy interneten a www.groupama.hu címen, valamint személyesen bármely ügyfélszolgálati irodánkban jelezheti.

Fontos tudni, hogy a kárt mielőbb, de legkésőbb a káresemény észlelését követően tíz munkanapon belül szükséges bejelenteni. Ezt követően – amennyiben szükséges – sor kerül a kárszemlére, és ezután kezdődhetnek el a helyreállítási munkák. Felhívjuk szíves figyelmét arra, hogy a kárszemléig, illetve a bejelentéstől számított ötödik munkanapig a károsodott vagyontárgy állapotán csak a kárenyhítéshez szükséges mértékben szabad változtatni, mert lehetőséget kell nyújtani a kár okának, mértékének ellenőrzésére.

A biztosító a szerződésben vállalt szolgáltatási kötelezettségét a teljesítés időpontjában Magyarországon hivatalos magyar fizetőeszközben, banki átutalással teljesíti, amely a kárbejelentés biztosítóhoz történő beérkezésének időpontjától számított 15 napon belül esedékes. Amennyiben a biztosított igazoló okiratot tartozik bemutatni, vagy nyilatkozattételi kötelezettség terheli (pl. számlaszám megadása), a határidőt attól a naptól kell számítani, amikor az utolsó irat, nyilatkozat a biztosítóhoz beérkezett. A szerződő/biztosított kérheti, hogy a biztosítási szolgáltatást postai átutalással teljesítse a biztosító. Ebben az esetben a 15 napos teljesítési határidőbe a biztosító által teljesített postai befizetés és a posta általi kifizetés közötti időtartam nem számít be.

Hogyan módosítható a biztosítási szerződés?

A felek a szerződés tartalmát közös megegyezéssel bármikor módosíthatják. A szerződés módosítását bármelyik fél írásban kezdeményezheti.

A módosító javaslat biztosító általi elfogadása esetén a módosítás a szerződő által megjelölt időpontban lép hatályba, de legkorábban a módosító javaslat biztosítóhoz való beérkezését követő nap 0 óra 00 percében. Amennyiben a másik fél a módosító javaslatot a kézhezvételt, biztosítóhoz történő beérkezését követő 15 napon belül nem fogadja el, vagy arra nem válaszol, a biztosítási szerződés az eredeti tartalommal marad hatályban.

Mikor és hogyan szűnhet meg a biztosítási szerződés?

A biztosítási szerződés megszűnése azt eredményezi, hogy a szerződés, illetve az abban foglalt kétoldalú kötelezettségek megszűnnek. A biztosítási szerződés az alábbi okok miatt szűnhet meg:

Szerződés lejártával

A határozott idejű szerződés a szerződésben megjelölt időpontban megszűnik. A biztosítási szerződés a tartam lejáratakor akkor is megszűnik, ha arra további díjfizetés történt.

Évfordulóra történő felmondás

A határozatlan időre kötött szerződést a felek a biztosítási időszak végére, azt legalább 30 nappal megelőzően külön indoklás nélkül írásban felmondhatják. Ez azt jelenti, hogy Önnek és társaságunknak is lehetősége van a biztosítási évfordulóra megszüntetni a biztosítási szerződést. Amennyiben bármelyik szerződő fél a biztosítási szerződést nem a biztosítási időszak végére, hanem korábbi időpontra mondja fel, ez nem a felmondás érvénytelenségét eredményezi, hanem azt, hogy a felmondás csak a biztosítási időszak végével szünteti meg a szerződést. Ez azt jelenti, hogy a biztosítási időszak végéig a szerződés továbbra is érvényben marad, és a biztosítási díjat Önnek be kell fizetnie, míg a biztosítónak a bekövetkező károk megtérítésére vonatkozó kötelessége áll fenn.

Az egy évnél rövidebb határozott időtartamra létrejött szerződés a lejárat időpontja előtt csak a felek közös megegyezésével szüntethető meg, írásban.

Érdekmlés, lehetetlenülés

Amennyiben a biztosító kockázatviselésének kezdete előtt a biztosítási esemény bekövetkezett, bekövetkezése lehetetlenné vált vagy a biztosítási érdek megszűnt, a szerződés vagy annak megfelelő része megszűnik.

Amennyiben a biztosító kockázatviselésének tartama alatt a biztosítási ese-

mény bekövetkezése lehetetlenné vált vagy a biztosítási érdek megszűnt, a szerződés vagy annak megfelelő része megszűnik.

A biztosítási érdek megszűnéséhez fűződő jogkövetkezmények nem alkalmazhatók, ha az érdekmúlás kizárólag a biztosított vagyontárgy tulajdonjoga átszállásának következménye, és a vagyontárgy más jogcím alapján már korábban is az új tulajdonos birtokában volt (például lízingbevevő szerzi meg a vagyontárgy tulajdonjogát). Ebben az esetben a tulajdonjoggal együtt a biztosítási fedezet is átszáll, és a tulajdonjog átszállása időpontjában esedékes biztosítási díjakért a korábbi és új tulajdonos egyetemlegesen felelős. A szerződést bármelyik fél a tulajdonjog átszállásáról való tudomásszerzést követő 30 napon belül írásban, harmincnapos határidővel felmondhatja.

Díjnemfizetés

Amennyiben az esedékes biztosítási díjat nem fizetik meg, a biztosító – a következményekre történő figyelmeztetés mellett – a szerződő felet a felszólítás elküldésétől számított 30 napos póthatáridő tűzésével a teljesítésre írásban felhívja. A póthatáridő eredménytelen elteltével a szerződés az esedékesség napjára visszamenő hatállyal megszűnik, kivéve, ha a biztosító a díjkövetelést késedelem nélkül bírósági úton érvényesíti.

A díjfizetés elmulasztása a törvény erejénél fogva eredményezi a biztosítási szerződés megszűnését, ezért a megszűnést követően teljesített díjak, sem a szerződés hatályának meghosszabbodását, sem új szerződés keletkezését nem eredményezik.

Biztosítási esemény bekövetkezése miatti megszűnés

A szerződés megszűnhet biztosítási esemény bekövetkezése miatt, például a házat elvitte az árvíz. Ebben az esetben a biztosítót az egész biztosítási időszakra járó díj megilleti, és a be nem fizetett díjat levonja a kártérítésből.

Egyéb esetek

A szerződés megszűnésének egyéb eseteiben a biztosító az addig a napig járó díj megfizetését követelheti, amikor a kockázatviselése véget ért.

Az alapbiztosítás megszűnésével egyidejűleg a kiegészítő biztosítások is megszűnnek. A kiegészítő biztosítások a különös biztosítási feltételekben szabályozottak szerint szűnnek meg. Egy adott kiegészítő biztosítás megszűnése azonban az alapbiztosítást és a többi kiegészítő biztosítást – a különös biztosítási feltételek eltérő rendelkezése hiányában – nem érinti.

Adatkezelés, adatvédelem, panaszügyintézés vonatkozó tájékoztatást tartalmazó dokumentum

A személyes adatok, a biztosítási titoknak minősülő adatok kezelésére, valamint a biztosítási szerződéssel kapcsolatos panaszok ügyintézésére vonatkozó elvi és gyakorlati tudnivalók (továbbiakban: „Tudnivalók”) jelen ügyféltájékoztató elválaszthatatlan részét képezi. Kérjük, olvassa el figyelmesen ezen dokumentumot is.

Egyéb fontos tudnivalók, hasznos tanácsok

Fontos tudni, hogy a biztosítónak joga van értesülni minden, a szerződés létrejötte és a biztosítandó vagyontárgy biztosításának elvállalása szempontjából fontos információról, illetve körülményről. **Amennyiben a**

biztosító valamely tényről csak a szerződéskötés után szerez tudomást, vagy ha ilyen változást jelentenek be hozzá, és ezek a körülmények a biztosítási kockázat jelentős növekedését eredményezik, akkor a tudomásszerzéstől számított 15 napon belül joga van javaslatot tenni szerződésmódosításra, vagy a szerződést 30 napra írásban felmondhatja. Abban az esetben, ha Ön a módosító javaslatot nem fogadja el, vagy arra 15 napon belül nem válaszol, a szerződés a módosító javaslat közlésétől számított 30. napon megszűnik. Erre a következményre mindig figyelmeztetjük ügyfeleinket a módosító javaslat megtételekor.

Szeretnénk hangsúlyozni, hogy a biztosítás akkor tölti be funkcióját, azaz a biztosító akkor fizeti meg a keletkezett kárt, ha a szerződés díjjal rendezett, vagyis amennyiben Ön rendszeresen és határidőre befizeti a biztosítása díját.

Felhívjuk szíves figyelmét arra, hogy lakásbiztosításának megkötése után bekövetkezhetnek olyan változások – például az ingatlan bővítése, korszerűsítése, illetve új, korszerű ingóságok beszerzése –, melyek miatt előfordulhat, hogy a biztosítási összeg infláció szerinti emelése nem elegendő mértékű. Az alulbiztosítottság elkerülése érdekében érdemes évente felülvizsgálni és amennyiben szükséges módosítani a biztosítási összeget.

Ingatlanjának eladásakor az adásvétel tényét kérjük, mielőbb jelezze kollégáknak, hogy tájékoztatni tudjuk a szerződéssel kapcsolatos további teendőkről.

Őszintén reméljük, hogy biztosítási termékünk elnyerte tetszését. További felmerülő kérdéseivel kérjük, forduljon bizalommal biztosításközvetítőjéhez vagy ügyfélszolgálati munkatársainkhoz, akik készséggel állnak rendelkezésére.

Egyéb rendelkezések és szabályok

A biztosítási szerződéssel kapcsolatos adójogi kérdésekben a személyi jövedelemadóról szóló 1995. évi CXVII. törvény, az adózás rendjéről szóló 2017. évi CL. törvény és az egyéb hatályos magyar jogszabályok az irányadók.

Groupama Biztosító Zrt.

Társaságunk főbb adatai

Név: Groupama Biztosító Zrt.

Székhely: Magyarország 1146 Budapest, Erzsébet királyné útja 1/C

Levél cím: 1380 Budapest, Pf. 1049

Jogi formája: zártkörűen működő részvénytársaság (alapítva 1987)

Cégjegyzékszám: Cg. 01-10-041071

Társaságunk a Fővárosi Törvényszék Cégbíróságánál került bejegyzésre.

TeleCenter: +36 1 467 3500

Web: www.groupama.hu

Online biztosításkötés: www.groupamadirekt.hu



GB540 JELŰ VESTA LAKÁSBIZTOSÍTÁS

A biztosítási szerződés alapján a biztosító köteles a szerződésben meghatározott kockázatra fedezetet nyújtani, és a kockázatviselés kezdetét követően bekövetkező biztosítási esemény bekövetkezése esetén a szerződésben meghatározott szolgáltatást teljesíteni.

Az általános és a különös biztosítási feltételek együttesen alkotják az általános szerződési feltételeket.

A Vesta Lakásbiztosítás általános biztosítási feltételei azokat a rendelkezéseket tartalmazzák, amelyeket – ellenkező szerződéses kikötés hiányában – a Groupama Biztosító Zrt. (a továbbiakban: biztosító) GB540 jelű lakásbiztosítási szerződéseire és az azokhoz kötött kiegészítő biztosításokra alkalmazni kell.

A különös biztosítási feltételekben nem szabályozottakra az általános biz-

tosítási feltételek, míg a különös biztosítási feltételeknek az általános biztosítási feltételtől eltérő rendelkezése esetén a különös biztosítási feltételek rendelkezése az irányadó.

Az általános és különös biztosítási feltételekben és az azokhoz kötött kiegészítő biztosítások feltételeiben nem szabályozott kérdésekben a Polgári Törvénykönyvről szóló 2013. évi V. törvény és az egyéb hatályos magyar jogszabályok rendelkezései alkalmazandók.

Az ajánlat, a kapcsolódó nyilatkozatok, a kötvény, az ügyféltájékoztató és az általános szerződési feltételek a felek közti megállapodás minden feltételét tartalmazzák, így a korábbi megállapodások, nyilatkozatok hatályukat veszítik, és nem képezik jelen szerződés részét.

II. ÁLTALÁNOS BIZTOSÍTÁSI FELTÉTELEK

1. A szerződés alanyai

1.A. Biztosító

Groupama Biztosító Zrt.

Székhely: Magyarország 1146 Budapest, Erzsébet királyné útja 1/C

Levélcíme: 1380 Budapest, Pf. 1049

Cégjegyzékszám: Cg. 01-10-041071, a Fővárosi Törvényszék Cégbíróságánál került bejegyzésre.

1.B. Szerződő

Az a személy, aki valamely vagyoni vagy személyhez fűződő jogviszonya alapján a biztosítási esemény elkerülésében érdekelt, vagy a biztosítást ilyen személy (biztosított) javára köti meg. Az e rendelkezés ellenére kötött biztosítási szerződés semmis. A szerződőt terheli a díjfizetési kötelezettség, a biztosító a jognyilatkozatokat hozzá intézi, és a szerződő köteles a nyilatkozatok megtételére is.

1.B.1. Fogyasztó

Fogyasztó a szakmája, önálló foglalkozása vagy üzleti tevékenysége körén kívül eljáró természetes személy.

1.B.2. Vállalkozás

Vállalkozás a szakmája, önálló foglalkozása vagy üzleti tevékenysége körében eljáró személy.

1.C. Biztosított

Az egyes biztosítások biztosított körének meghatározását a különös biztosítási feltételek tartalmazzák. Amennyiben a feltételek eltérően nem rendelkeznek, a biztosító szolgáltatására a biztosított jogosult.

Amennyiben a szerződést nem a biztosított kötötte, a biztosított a biztosítóhoz intézett írásbeli nyilatkozattal a szerződésbe beléphet; a belépéshez a biztosító hozzájárulása nem szükséges. A belépéssel a szerződő felet megillető jogok és az őt terhelő kötelezettségek összessége a biztosítottra száll át.

1.D. Kedvezményezett

Temetkezési, műtéti szolgáltatást és balesetbiztosítási kockázatot tartalmazó biztosításnál az a személy, aki a biztosítási szerződésben meghatározott biztosítási szolgáltatásokra jogosult.

2. A biztosítási szerződés megkötése és létrejötte

2.A. A szerződés létrejötte

2.A.1. Írásbeli ajánlattal kezdeményezett szerződéskötés

A szerződő a szerződés megkötését írásbeli ajánlattal kezdeményezi. A szer-

ződő az ajánlatához annak megtételétől számított 15 napig van kötve. Kockázatbírálási idő az ajánlat biztosítóhoz történő beérkezésétől számított 15 napon belüli időszak.

A szerződés – az ajánlat szerinti tartalommal – az ajánlatnak a biztosító részére történt átadása időpontjára visszamenő hatállyal akkor jön létre, amikor a biztosító az ajánlat elfogadásáról és a fedezet igazolásáról a kockázatbírálási idő alatt kötvényt állít ki.

2.A.2. Elektronikus úton tett ajánlattal kezdeményezett szerződéskötés

A szerződő a biztosítási szerződés megkötését elektronikus úton tett ajánlattal kezdeményezi. A szerződő az ajánlatához annak megtételétől számított 15 napig kötve van. Kockázatbírálási idő az ajánlat biztosító számára történő hozzáférhetővé válásától számított 15 napon belüli időszak. A biztosító köteles a szerződő ajánlatának megérkezését elektronikus úton késedelem nélkül visszaigazolni.

A szerződés az ajánlat szerinti tartalommal az ajánlatnak a biztosító számára történő hozzáférhetővé válásának időpontjára visszamenőlegesen hatállyal akkor jön létre, amikor a biztosító az ajánlat elfogadásáról és a fedezet igazolásáról a kockázatbírálási idő alatt kötvényt állít ki.

2.A.3. Telefon útján tett ajánlattal kezdeményezett szerződéskötés

A szerződő a szerződés megkötését telefon útján tett szóbeli ajánlattal kezdeményezi. A szerződő az ajánlatához annak megtételétől számított 15 napig van kötve. Kockázatbírálási idő az ajánlat biztosító számára történő hozzáférhetővé válásától számított 15 napon belüli időszak.

A szerződés – az ajánlat szerinti tartalommal – az ajánlatnak a biztosító számára történő hozzáférhetővé válásának időpontjára visszamenő hatállyal akkor jön létre, amikor a biztosító az ajánlat elfogadásáról és a fedezet igazolásáról a kockázatbírálási idő alatt kötvényt állít ki.

2.A.4. Ajánlattól való eltérés, biztosító kifejezett nyilatkozata nélkül létrejött szerződés

Amennyiben a kötvény a szerződő fél ajánlatától eltér, és az eltérést a szerződő fél a dokumentum kézhezvételét követően 15 napon belül nem kifogásolja, a szerződés a kötvény szerinti tartalommal jön létre. Ez a rendelkezés lényeges eltérésekre akkor alkalmazható, ha a biztosító az eltérésre a szerződő fél figyelmét a kötvény átadásakor írásban felhívta. Amennyiben a felhívás elmarad, a szerződés az ajánlat tartalmának megfelelően jön létre. Nem jön létre a szerződés, ha a biztosító az ajánlatot a kockázatbírálásra nyitva álló 15 napos határidőn belül elutasítja.

A biztosító kifejezett nyilatkozata nélkül is létrejön a szerződés, ha a biztosító az ajánlatra, írásbeli úton tett ajánlat esetében annak beérkezésétől,

elektronikus úton és telefon útján tett ajánlat esetében annak biztosító számára történő hozzáférhetővé válásától, számított 15 napon belül nem nyilatkozik, feltéve, hogy az ajánlatot a jogviszony tartalmára vonatkozó, jogszabályban előírt tájékoztatás birtokában, a biztosító által rendszeresített ajánlati lapon és a díjszabásnak megfelelően tették. Ebben az esetben a szerződés az ajánlat szerinti tartalommal írásbeli ajánlat esetében az ajánlatnak a biztosító számára történt átadása időpontjára, elektronikus úton és telefon útján tett ajánlat esetében annak biztosító számára történő hozzáférhetővé válás időpontjára visszamenő hatállyal a kockázatbírálási idő elteltét követő napon jön létre. A biztosító a szerződés létrejöttéről kötvényt állít ki.

Amennyiben a kockázatbírálási idő alatt a biztosítási esemény bekövetkezik, az ajánlatot a biztosító csak abban az esetben utasíthatja vissza, ha ennek lehetőségére az ajánlati lapon a figyelmet kifejezetten felhívta, és az igényelt biztosítási fedezet jellege vagy a kockázatviselés körülményei alapján nyilvánvaló, hogy az ajánlat elfogadásához a kockázat egyedi elbírálása szükséges. Amennyiben a biztosító kifejezett nyilatkozata nélkül létrejött szerződés lényeges kérdésben eltér a jelen általános szerződési feltételben foglaltaktól, a biztosító a szerződés létrejöttétől számított 15 napon belül javasolhatja, hogy a szerződést az általános szerződési feltételeknek megfelelően módosítsák. Amennyiben a szerződő fél a javaslatot nem fogadja el vagy arra 15 napon belül nem válaszol, a biztosító az elutasítástól vagy a módosító javaslat kézhezvételétől számított 15 napon belül a szerződést 30 napra írásban felmondhatja.

2.B. A felek közötti kapcsolattartás szabályai

a. Amennyiben a szerződő a biztosítóval elektronikus ügyintézésben állapodik meg, hozzájárul ahhoz, hogy a biztosító a biztosítási szerződés létrejöttével, kezelésével és annak esetleges megszűnésével, megszüntetésével, valamint a biztosítási szolgáltatási, illetve kárrendezési igényekkel kapcsolatos valamennyi dokumentumot, tájékoztatást, a biztosítási díj módosulásáról szóló értesítést, illetve minden egyéb nyilatkozatot – ahol az erre vonatkozó jogi szabályozás azt lehetővé teszi – elektronikus úton (e-mail üzenet formájában a szerződő által megadott e-mail címre), minősített vagy minősített tanúsítványon alapuló fokozott biztonságú elektronikus bélyegzővel ellátva küldje meg.

A szerződő hozzájárul ahhoz, hogy a biztosító a szerződő e-mail címét és mobiltelefonszámát a fentiek teljesítéséhez felhasználja és ebből a célból ezen elérhetőségi adatokat kezelje.

Teljes bizonyító erejű a magánokirat, ha az elektronikus okiraton az aláíró minősített vagy minősített tanúsítványon alapuló fokozott biztonságú elektronikus bélyegzőjét helyezte el, és – amennyiben jogszabály úgy rendelkezik – azon időbélyegzőt helyez el.

b. A szerződéssel kapcsolatos jognyilatkozat megérkezettnek tekintendő, ha a postai úton megküldött dokumentum kézbesítése azért volt sikertelen, mert azt a címzett az általa megadott elérhetőségen nem vette át („nem kereste”, „ismeretlen”, „elköltözött”).

c. **A szerződő levelezési címként csak magyarországi lakcímet adhat meg.**

3. A biztosítási szerződés hatálybalépése, a kockázatviselés kezdete

A kockázatviselés az ajánlatnak a biztosító részére történt átadását követő nap 00 óra 00 percében kezdődik meg, kivéve, ha az ajánlaton a kockázatviselés kezdő időpontjaként ennél későbbi dátum került megjelölésre. A kockázatviselés kezdő időpontja nem lehet korábbi, mint az ajánlat biztosítónak történt átadását követő nap 00 óra 00 perce. Amennyiben az ajánlaton a kockázatviselés kezdő időpontjaként korábbi időpont került feltüntetésre, mint az ajánlat biztosítónak történt átadását követő nap, úgy a kockázatviselés kezdő időpontjának az ajánlat biztosítónak történt átadását követő nap 00 óra 00 percét kell tekinteni.

A biztosító az árvíz kockázatot 15 napos várakozási idővel vállalja, melynek kezdete az ajánlat beérkezését követő nap 00 óra 00 perc. A biztosító kockázatviselése a várakozási idő elteltét követő napon – az ajánlat beérkezését követő 16. nap 00 óra 00 perc – kezdődik. A biztosító nem köt ki várakozási időt arra az esetre, ha a kockázat-

viselésnek a szerződésben meghatározott időpontja 15 nappal későbbi, mint az ajánlat beérkezését követő nap.

A biztosító az adott biztosítottra vonatkozóan a kockázatba kerülés kezdő napjától számított 6 hónap várakozási időt köt ki díjvisszatérítés munkanélküliség esetére fedezetnél; temetkezésbiztosításnál, ha a biztosított betegségből eredően elhalálozik; valamint betegségből eredő műtéti térítés fedezetnél is.

4. A biztosítási szerződés tartama, a biztosítási évforduló és a biztosítási időszak

4.A. A biztosítási szerződés tartama

A biztosítási szerződés határozatlan időre jön létre, kivéve, ha a felek azt a szerződésben foglaltak szerint határozott, maximum egy éves időtartamra kötötték.

A tartamot a biztosítási szerződés (kötvény) tartalmazza.

4.B. A biztosítási évforduló

A biztosítási évfordulót a szerződés (kötvény) tartalmazza, amely a szerződés létrejöttékor megadott kockázatviselés kezdetének időpontjával megegyező hónap, nap. Szerződés átdolgozása esetén a biztosítási évforduló nem változik.

4.C. A biztosítási időszak

A biztosítási időszak határozatlan tartamra kötött szerződés esetén egy év, határozott tartamú szerződés esetén a szerződés tartamával egyezik meg.

4.D. Hűségkedvezményrel létrejött szerződés

Amennyiben a szerződés hűségkedvezményrel jön létre, a szerződő vállalja, hogy a kockázatviselés kezdetétől számított 3 év letelte előtt nem szünteti meg a szerződést (a díj nemfizetése miatti szerződésmegszűnés is ide tartozik), kivéve az érdekmúlás, a lehetetlenülés, a biztosítási esemény bekövetkezése miatti és a felek közös megegyezésével történő megszűnés esetét. Amennyiben a szerződés a szerződő miatt a vállalt 3 éves biztosítási tartamon belül mégis megszűnik, úgy a biztosító által hűségkedvezmény címen adott díjkedvezmény összegét a szerződő köteles visszafizetni a biztosítónak.

5. A biztosítási szerződés módosítása

A biztosítási kockázat jelentős növekedése (5.B. pont), valamint a biztosító kifejezett nyilatkozata nélkül létrejött szerződés általános szerződési feltételtől való lényeges eltérése (2.A.4. pont) esetén a szerződés a vonatkozó pontban meghatározott feltételek szerint módosítható.

5.A. Közös megegyezéssel történő módosítás

A felek a szerződés tartalmát közös megegyezéssel bármikor módosíthatják. A szerződés módosítását bármelyik fél írásban kezdeményezheti.

A módosító javaslat biztosító általi elfogadása esetén a módosítás a szerződő által megjelölt időpontban lép hatályba, de legkorábban a módosító javaslat biztosítóhoz való beérkezését követő nap 0 óra 00 percében. Amennyiben a másik fél a módosító javaslatot a kézhezvételt, biztosítóhoz történő beérkezését követő 15 napon belül nem fogadja el, vagy arra nem válaszol, a biztosítási szerződés az eredeti tartalommal marad hatályban.

5.B. A biztosítási kockázat jelentős növekedése

Ha a biztosító a szerződéskötés után szerez tudomást a szerződést érintő lényeges körülményekről vagy azok változásáról, és ezek a körülmények a biztosítási kockázat jelentős növekedését eredményezik, a tudomásszerzéstől számított tizenöt napon belül javaslatot tehet a szerződés módosítására, vagy a szerződést harminc napra írásban felmondhatja.

A biztosító lényeges körülménynek tekinti különösen a biztosítási ajánlaton feltüntetett adatokat, az igényfelmérés során feltett kérdésekre adott válaszokat, amelyet az ajánlati dokumentáció tartalmaz.

Ha a szerződő fél a módosító javaslatot nem fogadja el, vagy arra annak kézhezvételétől számított tizenöt napon belül nem válaszol, a szerződés a módosító javaslat közlésétől számított harmincadik napon megszűnik, ha a biztosító erre a következményre a módosító javaslat megtételekor a szerződő fél figyelmét felhívta.

Ha a szerződés egyidejűleg több vagyontárgyra vagy személyre vonatkozik, és a biztosítási kockázat jelentős megnövekedése ezek közül csak egyesekkel összefüggésben merül fel, a biztosító az előző két bekezdésben meghatározott jogait a többi vagyontárgy vagy személy vonatkozásában nem gyakorolhatja.

6. A biztosítási szerződés megszűnésének esetei

Az alapbiztosítás megszűnésével egyidejűleg a kiegészítő biztosítások is megszűnnek. A kiegészítő biztosítások a különös biztosítási feltételekben szabályozottak szerint szűnnek meg. Az adott kiegészítő biztosítás megszűnése az alapbiztosítást és a többi kiegészítő biztosítást – a különös biztosítási feltételek eltérő rendelkezése hiányában – nem érinti.

6.A. Érdekmúlás, lehetetlenülés

Amennyiben a biztosító kockázatviselésének kezdete előtt a biztosítási esemény bekövetkezett, bekövetkezése lehetetlenné vált vagy a biztosítási érdek megszűnt (ideértve a szerződő tulajdonjogának megszűnését is), a szerződés vagy annak megfelelő része megszűnik.

Amennyiben a biztosító kockázatviselésének tartama alatt a biztosítási esemény bekövetkezése lehetetlenné vált vagy a biztosítási érdek megszűnt, a szerződés vagy annak megfelelő része megszűnik.

A biztosítási érdek megszűnéséhez fűződő jogkövetkezmények nem alkalmazhatók, ha az érdekmúlás kizárólag a biztosított vagyontárgy tulajdonjoga átszállásának következménye, és a vagyontárgy más jogcím alapján már korábban is az új tulajdonos birtokában volt (például lízingbe vevő szerzi meg a vagyontárgy tulajdonjogát). Ebben az esetben a tulajdonjoggal együtt a biztosítási fedezet is átszáll, és a tulajdonjog átszállása időpontjában esedékes biztosítási díjakért a korábbi és új tulajdonos egyetemlegesen felelős. A szerződést bármelyik fél a tulajdonjog átszállásáról való tudomásszerzést követő 30 napon belül írásban, 30 napos határidővel felmondhatja.

A szerződőnek, illetve biztosítottak a jelen szabályzat 11.A. pontjában leírtaknak megfelelően kell bejelentenie a biztosítási esemény bekövetkezésének lehetetlenné válásával, valamint az érdekmúlással kapcsolatos változásokat. Amennyiben a szerződés részbeni megszűnése esetén a szerződő, illetve a biztosított a fenti lényeges körülmények változását közli a biztosítóval, és ezek a körülmények a biztosítási kockázat jelentős növekedését eredményezik, úgy a felek jogaira és kötelezettségeire az 5. pontban foglaltak az irányadók.

6.B. Évfordulóra történő felmondás

A határozatlan időre kötött szerződést a felek írásban, a biztosítási időszak végére, 30 napos felmondási idővel felmondhatják.

Amennyiben bármelyik szerződő fél a biztosítási szerződést nem a biztosítási időszak végére, hanem korábbi időpontra mondja fel, ez nem a felmondás érvénytelenségét eredményezi, hanem azt, hogy a felmondás csak a biztosítási időszak végével szünteti meg a szerződést.

Az egy évnél rövidebb határozott időtartamra létrejött szerződés a lejárat időpontja előtt csak a felek közös megegyezésével szüntethető meg, írásban.

6.C. Díjnemfizetés

Amennyiben az esedékes biztosítási díjat nem fizetik meg, a biztosító – a következményekre történő figyelmeztetés mellett – a szerződő felet a felszólítás elküldésétől számított 30 napos póthatáridő tüzésével a teljesítésre írásban felhívja. A póthatáridő eredménytelen elteltével a szerződés az esedékesség napjára visszamenő hatállyal megszűnik, kivéve, ha a biztosító a díjkövetelést késedelem nélkül bírósági úton érvényesíti.

A díjfizetés elmulasztása a törvény erejénél fogva eredményezi a biztosítási szerződés megszűnését, ezért a megszűnést követően teljesített díjak sem a szerződés hatályának meghosszabbodását, sem új szerződés keletkezését nem eredményezik.

Abban az esetben, ha a szerződés a fent részletezett módon, a folytatólagos díj meg nem fizetése következtében szűnt meg, a szerződő fél a megszűnés napjától számított százhusz napon belül írásban kérheti a biztosítót a kockázatviselés helyreállítására. A biztosító a biztosítási fedezetet a megszünt szerződés feltételei szerint helyreállíthatja (reaktíválás), feltéve, hogy a korábban esedékessé vált biztosítási díjat megfizetik. A helyreállítási (reaktíválási) kérelem elfogadásáról a biztosító dönt.

6.D. Közös megegyezés

A felek a szerződést közös megegyezéssel bármikor megszüntethetik. A szerződés megszüntetését bármelyik fél írásban kezdeményezheti. Amennyiben a másik fél a megszüntetésre vonatkozó javaslatot nem fogadja el, vagy arra nem válaszol, a biztosítási szerződés az eredeti tartalommal marad hatályban.

6.E. Biztosítási esemény bekövetkezése miatti megszűnés

Amennyiben a biztosítási esemény bekövetkezik, és a biztosított vagyontárgy megsemmisül, vagy olyan mértékben károsodik hogy javíthatatlan, akkor a károsodott vagyontárgyra vonatkozóan a szerződés vagy annak megfelelő része is megszűnik a biztosítási esemény bekövetkezésének időpontjától.

6.F. Egyéb esetek

A szerződés megszűnésének egyéb eseteiben, ha a biztosított vagyontárgy – például nem biztosítási esemény következtében – megsemmisül, vagy olyan mértékben károsodik hogy javíthatatlan, akkor a károsodott vagyontárgyra vonatkozóan a szerződés vagy annak megfelelő része is megszűnik a károsodás időpontjától.

A határozott tartamra létrejött biztosítási szerződés a tartam lejártakor akkor is megszűnik, ha arra további díjfizetés történt. A szerződés megszűnését követő időszakra befizetett díjat a biztosító 8 napon belül kamatmentesen visszafizeti.

7. A biztosítási díj, díjfizetés szabályai

7.A. Biztosítási díj

A biztosítási díj megállapításának az alapja a biztosítási összeg. A díjfizetés kötelezettség a szerződőt terheli. Amennyiben a biztosított belép a szerződésbe, a folyó biztosítási időszakban esedékes díjakért a biztosított a szerződő féllel egyetemlegesen felelős. A szerződésbe belépő biztosított köteles a szerződő félnek a szerződésre fordított költségeit – ideértve a biztosítási díjakat is – megtéríteni.

A biztosító a biztosítás díját a biztosítási időszakra állapítja meg.

A biztosítás első díja a kockázatviselés kezdetekor, a folytatólagos díj pedig annak az időszaknak az első napján esedékes, amelyre a díj vonatkozik. A szerződés éves díjfizetési gyakoriságú, azonban a szerződő ettől eltérő – havi, negyedéves, féléves – díjfizetési gyakoriságot is választhat.

Az egyszeri díjat a szerződés létrejöttkor kell megfizetni.

A biztosítót a kockázatviselés teljes tartamára megilleti a díj.

Amennyiben az esedékes díjnak csak egy részét fizették meg, és a biztosító – a díjfizetési kötelezettség elmulasztására vonatkozó szabályok megfelelő alkalmazásával – eredménytelenül hívta fel a szerződő felet a befizetés kiegészítésére, a szerződés változatlan biztosítási összeggel, a befizetett díjjal arányos időtartamra marad fenn.

Amennyiben a biztosítási esemény díjjal nem fedezett kockázatviselés alatt következett be, a biztosító a még meg nem fizetett díjat a szolgáltatás összegéből beszámítással levonhatja.

Amennyiben a biztosítási esemény bekövetkezik, és a szerződés megszűnik, a biztosító az egész biztosítási időszakra járó díj megfizetését követelheti.

A szerződés megszűnésének egyéb eseteiben a biztosító az addig a napig járó díj megfizetését követelheti, amikor kockázatviselése véget ért.

Amennyiben a szerződés megszűnik és az időarányos díjnál több díjat fi-

zettek be, a biztosító a díjtöbbletet köteles 8 napon belül kamatmentesen visszatéríteni.

7.B. Befizetett díjak kezelése

A biztosító a biztosítási ajánlat megtételekor vagy azt követően befizetett biztosítási díjat kamatmentesen kezeli. A biztosítási ajánlat visszautasítása esetén a biztosító az addig befizetett biztosítási díjat 8 napon belül kamatmentesen visszafizeti a szerződő részére.

7.C. Díjfizetés módosítása

A díjfizetési mód, illetve díjfizetési gyakoriság módosítása esetén a szerződés a díjfizetési gyakoriság szerinti utolsó díj-fedezett időszakot követő nappal módosítható.

7.D. Díjkezdvezmények, minimáldíj

A szerződő a biztosítási díjból díjkezdvezményre jogosult az 1. számú mellékletben feltüntetett esetekben, azonban a szerződésre fizetendő éves díj nem lehet alacsonyabb, mint a minimáldíj mértéke. A díjkezdvezményeket és a minimáldíj mértékét az 1. számú melléklet tartalmazza. A mellékletben feltüntetett kedvezmények és minimáldíjak visszavonásig érvényesek. Amennyiben a kedvezmények, azok igénybevételenek módja, valamint a minimáldíj mértéke változik, azt a Vesta Lakásbiztosítás hatályos szerződési feltételei tartalmazzák. A szerződési feltétel megtalálható a www.groupama.hu oldalon is.

A biztosító a változásról a szerződőt a változást megelőzően az értékköve-
téstől szóló értesítőlevélben tájékoztatja.

7.E. Pótdíjak

A szerződő pótdíj fizetésére kötelezhető csekkes díjfizetés esetén, melynek mértéke 10%.

Nem állandóan lakott ingatlan esetén a pótdíj mértéke 12%.

8. A biztosítási összeg, túlbiztosítás, alulbiztosítás

A biztosítási esemény bekövetkezésekor érvényes biztosítási összeg a biztosító szolgáltatási kötelezettségének a felső határa s egyben a biztosítási díj megállapításának alapja.

Az egyes biztosítások biztosítási összegeit a szerződő határozza meg.

A biztosítási összeg módosítását a szerződő a biztosítóhoz intézett írásbeli nyilatkozatával maga is bármikor kezdeményezheti.

A biztosítási összeg nem haladhatja meg a biztosított vagyontárgy értékét. A biztosított érdek értékét meghaladó részben (túlbiztosítás) a biztosítási összegre vonatkozó megállapodás semmis, és a díjat megfelelően le kell szállítani. E rendelkezés ellenére is lehet biztosítási szerződést kötni valamely vagyontárgy várható értéke, továbbá helyreállításának vagy új állapotban való beszerzésének értéke erejéig.

Túlbiztosítás esetén a szerződő jogosult a vagyontárgyra megfizetett biztosítási díj és a vagyontárgy új értéke alapján számított biztosítási díj különbözetének visszatérítésére.

Amennyiben a biztosítási összeg a biztosított érdek értékénél kisebb (alulbiztosítás), a biztosító a kárt a biztosítási összegnek a vagyontárgy értékéhez viszonyított arányában köteles megtéríteni.

Ingóságok esetében a biztosítási összeg meghatározásához a biztosító lehetővé teszi, hogy a biztosítási összeg megállapítása az erre rendszeresített egyszerűsített ingósgálista alapján történjen a túl- vagy alulbiztosítottság elkerülése érdekében. Az egyszerűsített ingósgálista a kárrendezési folyamatban a kárösszeg megállapítása során is irányadó. Amennyiben a szerződő nem kíván élni az egyszerűsített ingósgálista megadásával, az ingóságokra vonatkozó biztosítási összeget egyetlen értékben is megadhatja.

Amennyiben a biztosítási szerződésben a biztosítási eseményenkénti szolgáltatási limit is meg van határozva, a biztosító szolgáltatási kötelezettsége – a biztosítási összegben belül – a biztosítási esemény bekövetkezésekor érvényes limitösszegig terjed.

Az adott biztosítási időszakra vonatkozó biztosítási összeg az ugyanazon biztosítási időszakban bekövetkezett biztosítási esemény miatt kifizetett összeggel csökken, kivéve, ha a szerződő fél a díjat megfelelően kiegészíti. A biztosítási összeget a biztosító abban az esetben csökkentheti, ha arra legkésőbb a szolgáltatás teljesítésével egyidejűleg írásban felhívta a szerződő fél figyelmét, és a fedezetfeltöltés díját közölte. Amennyiben a szerződő fél a fedezetfeltöltés jogával nem él, a szerződés a kifizetett összeggel csökkentett biztosítási összeg mellett marad hatályban a folyó biztosítási időszakra.

9. A biztosítási összegek és biztosítási díjak évenkénti módosításának szabályai

A biztosítási összeg és biztosítási díjak egyidejű módosításáról a biztosító a biztosítási évfordulót legalább 60 nappal megelőzően írásban értesíti a szerződőt.

A biztosítási összeg és a biztosítási díj egyidejű módosítására első alkalommal a szerződés létrejöttét követő biztosítási évben kerülhet sor, majd évente, a biztosítási évforduló napjának hatályával.

Amennyiben a szerződő a biztosítási összeg és/vagy a biztosítási díj módosítását nem fogadja el, jogosult a biztosítási szerződést írásban, a biztosítási időszak végére, 30 napos felmondási idővel felmondani.

Amennyiben a szerződő a biztosítási időszak végét megelőző harmincadik napig a biztosítási szerződést nem mondja fel, úgy a biztosítási összeg és a biztosítási díj módosítása a szerződő részéről elfogadottnak minősül és a szerződés az írásbeli értesítésben foglaltak szerint módosul.

Abban az esetben, ha a szerződő hallgatása miatt módosul a szerződés a biztosító javaslata alapján a következő biztosítási évre, de utóbb a szerződő igazolja, hogy önhibáján kívül (pl. nyilatkozattételre képtelen állapot 30 napon túli fennállása; tartós, 30 napon túli külföldi tartózkodás) nem tudott élni felmondási jogával és a módosítást nem fogadja el, úgy a tartós akadályoztatás igazolása mellett a felek megállapodhatnak a szerződés megszüntetéséről.

9.A. Biztosítási összegek módosítása

A biztosítási összeg reálértékének megőrzése, tehát a vagyontárgyak újraépítési, illetve újrabeszerzési értékének követése érdekében a felek megállapodnak a biztosított vagyoncsoportok és biztosítási szolgáltatások (biztosítási összegek) következő biztosítási időszakra vonatkozó módosításáról.

A biztosítási összeg módosításának alapja a KSH által a módosítás alkalmazását (biztosítási évforduló előtti 3. hónap) megelőző 6 hónapon keresztül havonta közzétett, egyéves (12 hónap) időszakra vonatkozó „Fogyasztói árindex”-ek átlaga, amelytől a biztosító saját döntése alapján 5% ponttal felfelé, illetve lefelé is eltérhet a GKI Gazdaságkutató Zrt. fogyasztói árindex változására vonatkozó prognózisát figyelembe véve.

9.B. Biztosítási díjak módosítása

A fentiek szerinti biztosítási összeg módosításával egyidejűleg, a biztosító tájékoztatja a szerződőt, hogy biztosítási szolgáltatásait milyen mértékű biztosítási díj mellett tudja a továbbiakban fenntartani. A szolgáltatáshoz kapcsolódó biztosítási díj meghatározása kockázatarányosan történik, a teljes veszélyközösséget figyelembe véve, az aktuális díjtarifa szerint. A biztosító az aktuális díjtarifa meghatározásához irányítószámoként területi csoportot képez, az egyes települések adott fedezet kapcsán mutatott kárgyakoriságát, valamint a biztosított vagyontárgy paramétereit (épület műszaki kivitele, vagyontárgy jellege és értéke) figyelembe véve. A biztosító a biztosítási díjat legfeljebb 50%-os mértékben módosíthatja.

Az aktuális díjtarifa szerinti változás a díjtarifa kockázatarányossága miatt nem szükségszerűen jelenti azt, hogy a biztosítási díj egyenesen arányosan változik a biztosítási összeg változásával, a változás ettől eltérő is lehet.

10. Önrészesedés

A biztosító önrészesedés nélkül téríti meg a károkat.

11. A szerződő felek speciális kötelezettségei

A szerződő felek bármelyike kérheti a kár okának és összegének független szakértő által történő megállapítását. A szakértői eljárás költségei – egyéb megállapodás hiányában – a megbízót terhelik.

A szerződés hatálya alatt a biztosított (szerződő fél) nyilatkozata a biztosítóval szemben akkor hatályos, ha az a biztosító valamely ügyfélszolgálati irodájába vagy a biztosító postacímére (1380 Budapest, Pf. 1049) beérkezik. E rendelkezéseket kell alkalmazni a biztosító tudomásszerzésének joghatályára is.

11.A. Szerződő, biztosított kötelezettségei

11.A.1. Tájékoztatási kötelezettség

A szerződőnek és biztosítottaknak 15 napon belül be kell jelentenie, ha más biztosítóintézzettel olyan érdekre, biztosítási eseményekre is szóló biztosítási szerződést kötött, amelyre jelen általános szerződési feltétel alapján a biztosító kockázatviselése kiterjed.

Amennyiben a szerződést nem a biztosított köti, a biztosítási esemény bekövetkeztéig vagy a biztosított belépéséig a szerződő fél a hozzá intézett nyilatkozatokról és a szerződésben bekövetkezett változásokról a biztosítottat köteles tájékoztatni.

11.A.2. Közlési és változásbejelentési kötelezettség

A szerződő fél köteles a szerződéskötéskor a biztosítás elvállalása szempontjából lényeges minden olyan körülményt a biztosítóval közölni, amelyeket ismert vagy ismernie kellett. **A biztosító lényeges körülménynek tekinti különösen a biztosítási ajánlaton feltüntetett adatokat, az igényfelmérés során feltett kérdésekre adott válaszokat, amelyet az ajánlati dokumentáció tartalmaz.** A biztosító írásban közölt kérdéseire adott, a valóságnak megfelelő válaszokkal a szerződő fél közlési kötelezettségének eleget tesz. A kérdések megválaszolatlanul hagyása önmagában nem jelenti a közlési kötelezettség megsértését.

A szerződő (biztosított) a biztosító kérésére – a titok- és adatvédelmi szabályok betartásával – köteles a biztosító kockázata és a szerződés szempontjából jelentős okiratokat, szerződéseket, hatósági határozatokat a biztosító részére átadni.

A szerződő fél köteles a lényeges körülmények változását a biztosítóval a tudomásszerzéstől számított 15 napon belül írásban bejelenteni.

A közlésre vagy a változás bejelentésére irányuló kötelezettség megsértése esetén a biztosító kötelezettsége nem áll be, kivéve, ha a szerződő fél bizonyítja, hogy az elhallgatott vagy be nem jelentett körülményt a biztosító a szerződéskötéskor ismerte, vagy az nem hatott közre a biztosítási esemény bekövetkeztében.

Amennyiben a szerződés több vagyontárgyra vagy személyre vonatkozik, és a közlési vagy változásbejelentési kötelezettség megsértése ezek közül csak egyesekkel összefüggésben merül fel, a biztosító a közlésre vagy a változás bejelentésére irányuló kötelezettség megsértésére a többi vagyontárgy vagy személy esetén nem hivatkozhat.

A közlésre és változás bejelentésére irányuló kötelezettség egyaránt terheli a szerződő felet és a biztosítottat; egyikük sem hivatkozhat olyan körülményre, amelyet bármelyikük elmulasztott a biztosítóval közölni, noha arról tudnia kellett, és a közlésre vagy bejelentésre köteles lett volna.

11.A.3. Kármegelőzési, kárenyhítési kötelezettség

A szerződő fél és a biztosított a kár megelőzése érdekében az adott helyzetben általában elvárható magatartást köteles tanúsítani. Ezt az elvárható követelményt kell támasztani abban az esetben is, ha a szerződés szabályozza a szerződő fél és a biztosított kármegelőzési teendőit, előírja a kár megelőzését vagy enyhítését célzó eszközöket, eljárásokat.

A szerződő fél és a biztosított a biztosító előírásai és a káresemény bekövetkezésekor adott utasításai szerint, ezek hiányában az adott helyzetben általában elvárható magatartás követelménye szerint köteles a kárt enyhíteni.

A kárenyhítés szükséges költségei a biztosítási összeg keretei között akkor is a biztosítottot terhelik, ha a kárenyhítés nem vezetett eredményre.

Alulbiztosítás esetén a biztosító a kárenyhítés költségeit a biztosítási összeg és a vagyontárgy értékének arányában köteles megtéríteni.

A káresemény észlelését követően a szerződő (biztosított) haladéktalanul köteles

- tűz és robbanás esetén értesíteni a tűzoltóságot;
- bűncselekmény esetén feljelentést tenni a rendőrségen, és abban betöréses lopás, rablás esetén az elulajdonított, illetve károsodott vagyontárgyakat tételesen és azonosíthatóan megjelölni.

Amennyiben az ingatlan nem állandóan lakott, akkor a szerződő (biztosított) köteles az ingatlanban

- a víz-, a fűtés- és hűtésvezetéket vízteleníteni;
 - a víz-, a fűtés- és hűtésvezetékek főelzáró szelepeit elzárni vagy
 - temperáló fűtésről gondoskodni
- az elfagyás megelőzése érdekében.

A jelen pontban felsoroltakon túl a szerződő fél és a biztosított az adott helyzetben általában elvárható magatartás követelménye szerint köteles a kárt enyhíteni.

11.A.4. Kárbejelentési kötelezettség

– A biztosítási eseményt a tudomást szerzéstől számított 10 munkanapon belül írásban, e-mailen, elektronikusan a biztosító honlapján, telefonon vagy személyesen be kell jelenteni a biztosítóval, és lehetővé kell tenni a kárbejelentés tartalmának ellenőrzését.

– Felelősségbiztosítás esetén a biztosított 30 napon belül köteles a biztosítóval írásban bejelenteni, ha vele szemben a szerződésben meghatározott tevékenységével kapcsolatban kárigényt közölnek, vagy ha olyan körülményről szerez tudomást, amely ilyen kárigényre adhat alapot.

– A biztosító kötelezettsége nem áll be, ha a szerződő fél, illetve a biztosított a biztosítási esemény bekövetkezését az első bekezdésben meghatározott határidőben a biztosítóval nem jelenti be, a szükséges felvilágosítást nem adja meg, vagy a felvilágosítások tartalmának ellenőrzését nem teszi lehetővé, és emiatt a biztosító kötelezettsége szempontjából lényeges körülmény kideríthetetlenül válik.

– A szerződő (biztosított) a kárrendezés megkezdéséig, de legfeljebb a kár bejelentésétől számított 5. munkanapig a biztosított vagyontárgy állapotán csak annyiban változtathat, amennyiben az a kárenyhítéshez szükséges. Nem áll be a biztosító szolgáltatási kötelezettsége, ha a megengedettnél nagyobb mértékű változtatás következtében a biztosító szolgáltatási kötelezettségének elbírálása szempontjából lényeges körülmények kideríthetetlenül váltak.

– Amennyiben a biztosító a bejelentés kézhezvételétől számított 5 munkanapon belül nem kezdte meg a kárrendezést, a biztosított intézkedhet a károsodott vagyontárgy helyreállításáról. A fel nem használt, illetve kiselejtezett alkatrészeket, berendezéseket azonban további 30 napig köteles változatlan állapotban megőrizni.

– Ha a biztosított vagyontárgy megkerül, a biztosított arra igényt tarthat; ebben az esetben a biztosító által teljesített szolgáltatást köteles visszatéríteni. A biztosított a tudomásszerzéstől számított 15 napon belül köteles a biztosítottat a megkerült vagyontárgyakról értesíteni.

– A biztosítási esemény bekövetkezésének és a kár összevágóságának bizonyítása a szerződőt (biztosítottat) terheli.

11.A.5. Kárbejelentéshez (szolgáltatás teljesítéséhez) szükséges dokumentumok

A biztosító a fizetési kötelezettségének teljesítéséhez az eset körülményeire, a bizonyítási teherre és a rendeltetésszerű joggyakorlás követelményére figyelemmel az alábbi iratok bemutatását kérheti.

A felsoroltak közül csak azon iratok, dokumentumok benyújtását kérheti a biztosító, amelyek a jogalap elbírálásához és a feltételekben vállalt biztosítási szolgáltatás mértékének megállapításához szükségesek.

A biztosító a kárbejelentést, de legkésőbb a kárszemlét követő 5 munkanapon belül kérheti a kár elbírálásához szükséges

dokumentumok csatolását, melyeket a szerződési feltételekben rögzített. Amennyiben kárszemplére nem kerül sor, a biztosító a kárbejelentést követő 5 munkanapon belül kérheti a kár elbírálásához szükséges további dokumentumok csatolását. Ezt követően a biztosító további dokumentumok kérésére csak abban az esetben jogosult, amennyiben a már benyújtott dokumentumokkal vagy újabb kárigény bejelentésével kapcsolatban új dokumentum benyújtása szükséges.

A biztosítottnak, illetve a károsultnak a bizonyítás általános szabályai szerint – annak érdekében, hogy követelését érvényesíthesse – a károk és költségek igazolására joga van az alábbiakban felsoroltakon kívül más dokumentumokat, okiratokat is benyújtania a biztosítóhoz.

a. Általánosan a kárbejelentéssel és kárugyintézésrel kapcsolatosan bekérhető dokumentumok:

- írásbeli kárbejelentést a kár okának, mértékének, időpontjának, pontos helyének feltüntetésével;
- a biztosított/károsult fél neve, lakcíme, telefonszáma, e-mail címe, a kapcsolattartó személy neve, telefonszáma, e-mail címe;
- meghatalmazást a biztosítónál történő ügyintézésre, amennyiben a meghatalmazás kiterjed a szolgáltatási összeg felvételére is, arról kifejezetten rendelkezni kell a meghatalmazásban;
- a biztosított/károsult arra vonatkozó nyilatkozata, hogy az adott biztosítási esemény kapcsán mással (biztosítóval vagy károkozóval) szemben, érvényesített-e kárigényt, illetve másik biztosítási szerződése alapján érvényesített-e igényt, illetve másik biztosítási szerződése alapján a társbiztosítóhoz tett-e kárbejelentést, illetve részesült-e annak kapcsán bármilyen mértékű kártérítésben;
- a biztosítási eseménnyel kapcsolatban indult hatósági eljárás esetén, a hatósági eljárás során keletkezett, a biztosítási esemény körülményeire vonatkozó – az igénybejelentés időpontjában rendelkezésre álló – iratok;
- biztosított halála esetén a halotti anyakönyvi kivonat másolata, és a kártérítés kedvezményezett jogosultságát hitelt érdemlően igazoló okirat, alapító okirat, jogerős hagyatéki végzés, öröklési bizonyítvány, jogerős gyámhatósági határozat.

b. Tulajdonjog tisztázására, illetve a szolgáltatásra/kártérítésre való jogosultság igazolására szolgáló okiratok, dokumentumok:

- pénzügyintézet, munkáltató zálogjogosult nyilatkozata, meghatalmazása;
- a tulajdonjog megszerzését eredményező jogerős hatósági határozat (pl. kisajátítási határozat), bírósági döntés vagy árverési okirat;
- jogerős hagyaték átadó végzés;
- tulajdonjog és tulajdoni hányad igazolása (ingatlan-nyilvántartási tulajdoni lap, lakcímkártya, adásvételi szerződés), törzskönyv, üzembentartói okirat vagy szerződés;
- az illetékes hatóság igazolása a közterület megnevezésének, az ingatlan számozásának esetleges változásáról;
- beszerzési számla, beszerzési bizonylat pl. nyugta;
- bérleti szerződés, kölcsön szerződés, felelős őrzésre vonatkozó dokumentumok (bérlet, lízing, kipróbálás, tesztelés, javítás) a vagyontárgy tulajdonosának megnevezésével;
- adásvételi, ajándékozási szerződés;
- ingatlan bérleti, haszonbérleti szerződés;
- társasházi alapító okirat, szövetkezeti ház alapszabálya, közgyűlési határozat;
- engedményezési szerződés;
- tulajdonjog bejegyzésével vagy törlésével kapcsolatos okiratok (pl. Okmányiroda, Földhivatal);
- jogerős öröklési bizonyítvány;
- a bejegyzett élettársi kapcsolatot igazoló közokirat, illetve az élettársi kapcsolatot igazoló teljes bizonyító erejű magánokirat;
- kiskorú vagy gondnokság alá helyezett biztosított/károsult fél esetén a képviselőt ellátó személy jogosultságának igazolása.

c. Szolgáltatási igény megszerzését alátámasztó dokumentumok:

- a vagyontárgy értékét igazoló dokumentumok (számla, szerződés), építmények bekerülési költségét igazoló dokumentum;

- típus- és eredet igazoló okmány (beszerzési számlák, nyugták, garanciajegyek, adásvételi szerződés, biztosított vagyontárgyak fotói, amennyiben ilyen készült)
- nyilatkozat az elektronikai, számítástechnikai, valamint riasztórendszerek tételes egységeiről, vásárlás keltezéséről, azok esetleges felújításáról, karbantartásának milyenségéről, idejéről;
- tételes árajánlatok, költségvetés, számlák, garanciajegy, jótállás, szakvélemény (méret, anyag, munkadíj és mennyiség kimutatással);
- beszerzési bizonylatok, blokk, jótállási jegy, számla;
- vállalkozás esetén a vállalkozás vagyontárgyairól szóló vagyonyilvántartás, leltárívek (a kár előtti éves leltár és a kár utáni leltár), egyedi tárgyi eszköznyilvántartó lapok, számlák a készletekről;
- áfa fizetési kötelezettséggel, illetve áfa mentességgel kapcsolatos dokumentumot, beleértve az adószám/adóazonosító jel közlését is;
- villámcsapás indukciós hatása okozta kár esetén a szerviz igazolása/szakvéleménye, hogy a kárt a villámcsapás másodlagos hatásából eredő elektromos túlfeszültség okozta és a hiba javítható-e vagy sem, javítható hiba esetén a javításról kiállított tételes, kirészletezett számla, javíthatatlan eszköz esetén a készülék maradványértékéről igazolás;
- repedt vagy törött üveg helyreállítási számla, az üvegszámla részletezése, mely tartalmazza a beépített üveg fajtáját, milyenségét, méreteit, valamint a számla kiállítójának nyilatkozata, hogy milyen címen került beépítésre az üveg;
- blokkterkép másolatot, vállalkozás esetén a kár előtti éves leltárt és a kár utáni leltárt is.

d. Biztosítási eseményt alátámasztó, igazoló, körülményeit tisztázó dokumentumok:

- víz-, gáz-, elektromos művek igazolása, valamint bármely energia illetve közműszolgáltatásról kiállított igazolás, fogyasztási adatok és számlák;
- a távfelügyeletet ellátó szolgáltató igazolása a távfelügyeleti rendszer/eszköz működőképességéről és működéséről, vagyonvédelmi eszközök minősítését tartalmazó irat, riasztási napló;
- bank és/vagy okmányiroda igazolás bankkártya letiltás/okmány pótlásának költségéről;
- szolgáltatáskimaradás kár esetén a szolgáltatást nyújtó külső cég igazolása, szolgáltatás kimaradás esetében;
- a szerződő fél és/vagy a biztosított és a biztosítási eseménnyel érintett más személy nyilatkozata a biztosítási esemény körülményeiről, felelősségbiztosítási esemény esetén a biztosítottnak a felelősség elismerésére vagy annak vitatására vonatkozó nyilatkozata;
- a biztosítási eseménnyel összefüggésben a mentéshez, a további károk megelőzéséhez és a kárenyhítéshez igénybe vett eszközök, erőforrások használatának költségét igazoló, illetőleg arra alkalmas iratok;
- előzménykár, illetve a kár kiváltó okának helyreállításáról szóló dokumentum;
- káreseménnyel összefüggésbe hozható, kárigény alátámasztását szolgáló szakvélemény;
- a vagyontárgy utolsó karbantartását igazoló dokumentum;
- az ingatlan vázlatrajz vagy eredeti alaprajz;
- ingatlanok károsodását, helyreállítását rögzítő fényképfelvételek;
- tételes ingósági lista, vagyontárgyakról készített fényképfelvétel, vázlatrajz, értékbecslés.

e. Különösen tűz-, robbanás- és elemikár biztosítási eseményeknél:

- tűz- és robbanás kár esetén a jogszabály szerint előírt hatósági bizonyítvány vagy hatósági igazolás;
- a tűz- és a robbanás kárnak a tűzoltóságnál történő bejelentése tényét igazoló okirat, a bejelentett tüzesetről az ügyfél kérelmére kiállított tüzeseti hatósági bizonyítvány, tűzvizsgálati jelentés, jegyzőkönyv;
- vésselhárítási (tűzoltás, mentés, bontás, rom- és törmelékeltakarítás és elszállítás, ideiglenes tetőépítés), valamint tervezési és hatósági engedélyezési költségek igazolása, bizonylata;
- a területileg illetékes hatóság igazolása az ingatlan lakhatatlanná nyilvánításáról, valamint az ideiglenes lakás bérleti díjának igazolása;

- építési engedélyezési tervdokumentáció;
 - építési napló és tervezetek;
 - katasztrófavédelmi hatóság igazolása;
 - a tűzvizsgálatról készült jegyzőkönyv;
 - tűzvizsgálói jelentés;
 - kéményseprői tanúsítvány, (szak) vélemény;
 - bontási igazolás;
 - statikai szakvélemény;
 - talajmechanikai szakvélemény;
 - építőanyagok megfelelőségi igazolása;
 - hatósági igazolás a nyomástartó edények engedélyezéséről, megfelelőségéről;
 - a helyreállításra vonatkozó részletezett árajánlat(ok), illetve a károsodás helyreállítása esetén a helyreállítás költségét igazoló részletezett, tételes számla;
 - műszaki tervek, műszaki leírások, szakvéleményeket, igazságügyi szakértői vélemény.
- f. Különösen hatósági eljárást igénylő biztosítási események esetén:
- hatóság részére történő bejelentés;
 - hatósági bizonyítvány, igazolás, szemlejegyzőkönyv vagy határozat, ha volt hatósági eljárás;
 - a rendőrségnél tett feljelentésről készült jegyzőkönyv másolati példánya, tanúnyilatkozatok, a biztosítottnak, mint sértettnek az őt érintő bűncselekménnyel összefüggésben a hatályos büntető eljárási jogszabály értelmében általa megismerhető és rendelkezésére álló iratok (pl. rendőrségi helyszínelési jegyzőkönyv stb.).
- g. Különösen 300 000 Ft-ot meghaladó ingatlankár kártérítési összeg kifizetése esetén:
- 30 napnál nem régebbi tulajdoni lap másolat;
 - tulajdoni lapon szereplő tulajdonosok hozzájáruló nyilatkozata a kárösszegnek a biztosított részére történő kifizetéséhez;
 - hitellel terhelt ingatlan esetén a finanszírozó hozzájáruló nyilatkozata a kárösszegnek a biztosított részére történő kifizetéséhez (banki engedélyező nyilatkozat).
- h. Személysérüléssel kapcsolatos biztosítási eseményeknél:
- a biztosított lakcímet igazoló hatósági igazolvány (lakcímkártya) másolata;
 - a kötvényen név szerint megnevezett biztosított és a károsult hozzátartozói minőségének igazolása;
 - halál esetén a halotti anyakönyvi kivonat, halottvizsgálati bizonyítvány;
 - orvosi igazolás a halál alapjául szolgáló betegség első diagnosztizálására vonatkozóan, vagy ennek hiányában háziorvosi kártonok másolata a szerződészkötést megelőző egy évre visszamenőleg;
 - halotti epikrizis, utolsó kórházi zárójelentés másolata;
 - boncolási jegyzőkönyv másolata;
 - kórházi zárójelentés, elvégzett műtét tényének igazolásával, WHO kódjának megjelölésével;
 - az ambuláns ellátások orvosi iratainak, műtéti jegyzőkönyv, műtéti leírás, kezelőlap(ok), kezelőorvosi kárton másolata(i), betegéletút másolata, háziorvosi nyilatkozat;
 - a kórházi betegellátás során keletkezett iratok hitelt érdemlő másolata(i) a kórházban töltött napok számáról;
 - az első, akut ellátást igazoló orvosi dokumentum, a baleset követő első orvosi ellátás dokumentációja;
 - röntgen és egyéb képalkotó diagnosztikai vizsgálatok leletei, felvételek másolatai;
 - amennyiben a biztosítási eseménnyel vagy az annak alapjául szolgáló körülménnyel kapcsolatban rendőrségi, közigazgatási, tűzvédelmi, munkavédelmi vagy más hatósági eljárás indult, az eljárás során keletkezett, illetőleg az eljárás anyagának részét képező iratok másolata (büntetőeljárásban és szabálysértési eljárásban meghozott jogerős határozat csak abban az esetben, ha az a kárigény/szolgáltatási igény benyújtásakor már rendelkezésre áll, azonban a biztosító a teljesítést a folyamatban lévő büntető vagy szabálysértési eljárás jogerős befejezéséhez nem kötheti);
 - ittasság, illetve bódító-, kábító- vagy hasonló hatást kiváltó szerek, toxikus anyagok hatásának vizsgálatáról készült orvosi irat;
 - keresőképtelenséget igazoló dokumentumok;
 - temetkezés biztosítás esetén a biztosított eltemetéséről, a temetkezési szolgáltatótól hivatalosan kiállított számla;
 - amennyiben közlekedési baleset történt és a gépjárművet a biztosított vezette, akkor az érvényes vezetői engedély másolata;
 - baleseti eredetű élő fog törése esetén hivatalos, hiteles, orvosi igazolást arról, hogy a baleset előtt érintett fogak kezeletlenek, épek voltak.
- i. Felelősségbiztosítás esetén továbbá:
- hatósági állatorvosi igazolás, oltási könyv; egészségügyi könyv;
 - állatot beazonosító irat (pl. törzskönyv, marhalevél, származási lap, lóútlevél, stb.);
 - károkozó nyilatkozat a felelősségről;
 - nyilatkozat személyi sérült adatbekérésre vonatkozó hozzájárulárról;
 - az érintett felek (károkozó és károsult) nyilatkozata arról, hogy rokon kapcsolatban állnak-e;
 - arról szóló nyilatkozat, hogy volt-e más szemtanúja a kár bekövetkezésének;
 - amennyiben gyermek okozta a kárt, nyilatkozat arról, hogy ki látta el a gyermek felügyeletét a kár időpontjában;
 - gépjármű(vek) károsodását rögzítő fényképfelvételek.
- j. További biztosítási eseményeknél:
- elfolyt víz értékének meghatározásához egy évre visszamenőleg az illetékes vízszolgáltató által kiállított számla;
 - síremlék, kripta károsodása esetén a temető igazgatóságának igazolása a nyilvántartott adatokról (a biztosított tulajdonosi minőségének ellenőrzése céljából);
 - dugulás elhárítására vonatkozó, a biztosított nevére és a kockázatviselés helyére kiállított számla;
 - kortárs képzőművészeti és iparművészeti tárgyak esetében a zsűrizett terméket igazoló zsűri szám;
 - iskolai lopás esetén iskolai jegyzőkönyv;
 - kórházi lopás esetén a kórházi ellátásról hitelt érdemlő igazolás, valamint a lopásról kórházi jegyzőkönyv, igazolás;
 - második orvosi vélemény esetén a bejelentett eseménnyel kapcsolatos teljes egészségügyi dokumentáció (az első ellátástól az igény benyújtásáig keletkezett valamennyi járó- és fekvőbeteg ellátás során keletkezett dokumentumot, beleértve a laborleleteket, kivéve a szolgáltatásszervező által szervezett egészségügyi képalkotó vizsgálatok dokumentumait);
 - adatmentés szolgáltatásnál az adatmentési tevékenységet végző cég által kiállított hivatalos, adatmentés költségeit igazoló számla;
 - házikedvencek balesete, betegsége biztosítás esetén állatorvosi igazolás, házi állatok hivatalos oltási igazolásai, oltási könyv, egészségügyi könyv, állatorvosi számla az orvosilag indokolt állatorvosi kezelés költségeiről, hatósági engedéllyel rendelkező kisállat-temetkezést folytató vállalkozás által végzett temetés, illetve hamvasztás hivatalos számlái;
 - háziállatot ért kár esetén az állatot beazonosító irat (pl. törzskönyv, marhalevél, származási lap, lóútlevél, oltási könyv, egészségügyi könyv, állatorvosi igazolás, stb.);
 - gépjárműveket ért kár esetén gépjármű forgalmi engedélye, gépjármű ideiglenes forgalmi engedélye, jármű törzskönyve;
 - szálláshelyen bekövetkezett károk esetén a helyszínen felvett jegyzőkönyv;
 - a vagyontárgyak telekről történő eltulajdonítása, rongálása esetén a rendőrségnél tett feljelentés;
 - lábon álló növényzet károsodása esetén az újratelepítés költségeinek, a terményvesztés mértékének igazolása;
 - autóról történő lopás biztosítás esetén az eltulajdonításról szóló rendőrségi jegyzőkönyv;
 - kártevők által okozott kár biztosítása esetén a darázsirtás végző cég által hivatalosan kiállított számla.

11.A.6. Díjfizetési kötelezettség

A biztosítási díjra, díjfizetésre vonatkozó szabályokat jelen általános biztosítási feltétel 7. pontja tartalmazza.

11.B. Biztosító kötelezettségei

a. Tájékoztatási kötelezettség

A biztosító köteles a szerződőt tájékoztatni

- a szerződés adatairól;
- a biztosított kérésére a bejelentett károk rendezéséről, a szolgáltatások összegének kifizetéséről, a kárkifizetésekről, illetve ezek akadályáról.

Elektronikus ügyintézést választó ügyfeleknél külön kérésre, a biztosító a szerződési feltételeket díjmentesen, nyomtatott formában is rendelkezésre bocsátja.

b. Szolgáltatási kötelezettség

A biztosító az adott biztosítási szerződés feltételeiben részletesen meghatározott szolgáltatás teljesítésére vállal kötelezettséget.

A biztosító a szerződésben vállalt szolgáltatási kötelezettségét a teljesítés időpontjában Magyarországon hivatalos magyar fizetőeszközben, banki átutalással teljesíti, amely a kárbejelentés biztosítóhoz történő beérkezésének időpontjától (év, hó, nap) számított 15 napon belül esedékes. Ha a biztosított igazoló okiratot tartozik bemutatni, vagy nyilatkozattételi kötelezettség terheli (pl. számlaszám megadása), a határidőt attól a naptól kell számítani, amikor az utolsó irat, nyilatkozat a biztosítóhoz beérkezett. **A szerződő (biztosított) kérheti, hogy a biztosítási szolgáltatást postai átutalással teljesítse a biztosító, azonban ebben az esetben a biztosító a kifizetésből a postai utalás költségét levonhatja.** Postai utalás esetén a 15 napos teljesítési határidőbe a biztosító által teljesített postai befizetés és a posta általi kifizetés közötti időtartam nem számít be.

A biztosító biztosítási szerződésből eredő kötelezettségével összefüggésben, a károsító eseményt megelőző állapot visszaállításához vagy a bekövetkezett kár következményeinek megszüntetéséhez szükséges, általános forgalmiadó-köteles szolgáltatás ellenértéke (anyag-, javítási, illetve helyreállítási költség) után az általános forgalmi adó összegének megfelelő összeg megtérítésére csak olyan számla alapján vállalhat kötelezettséget, illetve térítheti meg azt az arra jogosultnak, amelyen felüntetik az általános forgalmi adó összegét, vagy amelyből annak összege kiszámítható.

Amennyiben az ügyfél a biztosítási összeg meghatározásakor az egyszerűsített ingóságlistát alkalmazta, a kárrendezés során a biztosító az abban foglaltakat tekinti irányadónak.

Amennyiben a biztosított vagyontárgy megkerül, a biztosított arra igényt tarthat; ebben az esetben a biztosító által teljesített szolgáltatást köteles visszatéríteni. A biztosított a tudomásszerzéstől számított 15 napon belül köteles a biztosítót a megkerült vagyontárgyról értesíteni.

Amennyiben ugyanazt az érdeket több biztosító egymástól függetlenül biztosítja, a biztosított jogosult igényét ezek közül egyhez vagy többhöz benyújtani. A biztosító, amelyhez a kárigényt benyújtották, az általa kiállított fedezetet igazoló dokumentumban írt feltételek szerint és az abban megállapított biztosítási összeg erejéig köteles fizetést teljesíteni, fenntartva azt a jogát, hogy a többi biztosítóval szemben arányos megtérítési igényt érvényesíthet. A biztosítók a megtérítési igény alapján a kifizetett kárt egymás között azokkal a feltételekkel és biztosítási összegekkel arányosan viselik, amelyeknek megfelelően az egyes biztosítók a biztosított irányában külön-külön felelőnek.

12. Mentésülés

A biztosító mentesül a biztosítási szerződés feltételeiben meghatározott szolgáltatás teljesítése alól, amennyiben bizonyítja, hogy ezen feltételekben meghatározott mentesülésre vonatkozó rendelkezések valamelyike szerinti tényállás a kárigény keletkezésével okozati összefüggésben van.

A biztosító mentesül szolgáltatási kötelezettsége alól, ha bi-

zonyítja, hogy a kárt jogellenesen, szándékos vagy súlyosan gondatlan magatartással

- a szerződő, a biztosított vagy a kedvezményezett;**
- a szerződővel vagy a biztosítottal közös háztartásban élő hozzátartozójuk, üzletvezetésre jogosult tagjuk, alkalmazottjuk vagy megbízottjuk; vagy**
- a biztosított jogi személynek vezető beosztású tisztségviselője vagy a biztosított vagyontárgy kezelésére jogosított tagja, munkavállalója vagy megbízottja okozta.**

A fenti rendelkezést a kármegelőzési és a kárenyhítési kötelezettség megszegésére is alkalmazni kell.

13. Általános kizárások

A biztosító az alábbi pontokban felsorolt események bekövetkezésekor, akkor sem téríti meg a károkat, ha a megnevezett események miatt, azok következményeként olyan biztosítási esemény valamelyike okoz károsodást, amelyre a biztosítási szerződés kiterjed:

- **harci cselekmények és háborús események bármelyik fajtája, továbbá harci eszközök által okozott sérülés vagy rombolás, valamint katonai vagy polgári hatóságok rendelkezései;**
- **felkelés, lázadás, zavargás, fosztogatás, sztrájk (akár bejelentett, akár bejelentés nélküli), munkahelyi rendzavarás vagy elbocsátott munkások rendzavarása, politikai szervezetek megmozdulásai;**
- **egyének vagy csoportok által elkövetett terrorakciók, függetlenül attól, hogy az politikai, vallási, gazdasági vagy egyéb indíttatású szélsőséges erőszak alkalmazását jelenti a magán- vagy a köztulajdon ellen;**
- **lassú, folyamatos állagromlással okozott károk, amelyek zaj, rázkódás, szag, füst, kormozódás, korrózió, gőz vagy egyéb hasonló hatások következtében állottak be;**
- **hasadó anyagok robbanásából, nukleáris reakcióból vagy sugárzásból, továbbá ionizáló és lézer sugárzásból eredő károk;**
- **a biztosított jogszabályban írt felelősségénél szigorúbb, szerződésben vagy egyoldalú nyilatkozatban vállalt helytállási kötelezettségen alapuló károk.**

A biztosító nem köteles fedezetet vállalni, vagy jelen szerződési feltételek szerint szolgáltatást nyújtani, illetve a biztosító köteles a jelen biztosítási szerződés alapján a kártérítést elutasítani, ha az ilyen szolgáltatás nyújtására vagy kártérítés kifizetésére az Egyesült Nemzetek Szervezete határozata alapján szankció, tiltó rendelkezés vagy korlátozás és/vagy az Európai Unió, Magyarország, az Amerikai Egyesült Államok által bevezetett gazdasági vagy kereskedelmi szankció vonatkozik. A kiegészítő biztosítások különös biztosítási feltételei további kizárásokat is meghatározhatnak.

14. Egyéb rendelkezések

14.A. Megtérítési igény

A biztosítót az általa megtérített kár mértékéig megtérítési igény illeti meg a károkozóval szemben, kivéve, ha a károkozó a biztosítottal közös háztartásban élő hozzátartozó. A megszünt követelés biztosítékai fennmaradnak, és e követelést biztosítják.

Amennyiben a biztosító nem térítette meg a teljes kárt és a biztosító a károkozóval szemben keresetet indít, köteles erről a biztosítottat tájékoztatni, és a biztosított kérésére köteles a biztosított igényét is érvényesíteni. A biztosított igényének érvényesítését a biztosító a költségek előlegezésétől teheti függővé. A megtérült összegből elsőként a biztosított követelését kell kielégíteni.

14.B. Elévülés

Jelen biztosítási szerződésből eredő összes igény 5 év alatt évül el.

A főkövetelés elévülésével az attól függő mellékkövetelések (pl. kamat) is elévülnek.

Biztosítási szolgáltatás iránti igény esetén az elévülési időt a biztosítási esemény időpontjától kell számítani.

14.C. Eltérés a szokásos szerződési gyakorlattól

Tájékoztatjuk, hogy jelen feltétel a legutóbbi GB540 jelű Vesta lakásbiztosítási terméktől az alábbiakban tér el lényegesen:

- a baleseti csonttörés, a baleseti ruhakár, a különleges üveg, az építés- és szerelésbiztosítás, a kertbi bútor, a kertbi dísznövénybiztosítás, valamint a lábon álló növényzet biztosítása kiegészítő biztosítások esetén a választható szolgáltatási limitek felső értékei emelkedtek;
- a készpénz vagyonszóport választható maximális biztosítási összege emelkedett;
- a jégverés, vihar, valamint felhőszakadás biztosítási eseménynél nem térítjük meg a továbbiakban a poliészter hullámlemez töréséből, roncsolásából, sérüléséből eredő károkat;
- a vízkár biztosítási esemény és kizárásai pontosításra kerültek;
- a műtéti térítés biztosításnál a biztosítás megszűnésére vonatkozó rendelkezések pontosításra kerültek.

Tájékoztatjuk, hogy jelen feltétel a Ptk.-tól és a szokásos szerződési gyakorlattól az alábbiakban tér el lényegesen:

- a Ptk. 6:443.§ (2) bekezdésétől eltérően a szerződőnek a kötvény kézhezvételét követően legfeljebb 15 nap áll rendelkezésére arra, hogy kifogását jelezze a biztosító felé, amennyiben a biztosító által kiállított kötvény a szerződő ajánlatától eltér;
- a Ptk. 6:444.§-ától eltérően a biztosítási szerződés a biztosító ráutaló magatartásával nem fogyasztónak minősülő szerződő esetén is létrejön;
- a biztosító az árvíz, díjvisszatérítés munkanélküliség esete fedezetnél, temetkezés biztosításnál (betegségből eredő halál esetén), továbbá betegségből eredő műtéti térítés esetén várakozási időt köt ki. Várakozási idő kikötése esetén a biztosító kockázatviselése a várakozási idő elteltével kezdődik.

14.D. A biztosító legfontosabb adatai

Név: Groupama Biztosító Zrt.

Székhely: Magyarország 1146 Budapest, Erzsébet királyné útja 1/C

Levélcím: 1380 Budapest, Pf. 1049

Jogi formája: zártkörűen működő részvénytársaság (alapítva 1987)

Cégjegyzékszám: Cg. 01-10-041071

Társaságunk a Fővárosi Törvényszék Cégbíróságánál került bejegyzésre.

A különös biztosítási feltételekben nem szabályozottakra az általános biztosítási feltételek vonatkoznak, míg a különös biztosítási feltételeknek az

általános biztosítási feltételtől eltérő rendelkezése esetén a különös biztosítási feltételek rendelkezése az irányadó.

III. KÜLÖNÖS BIZTOSÍTÁSI FELTÉTELEK

1. Biztosított

A szerződő által a szerződésben (kötvényben) pontos címmel (helyrajzi számmal) megjelölt ingatlan

- tulajdonosa és tulajdonostársa(i);
- bérlője és bérlőtársa(i);
- haszonélvezője;
- valamint az a-c. pontban megjelölt biztosítottal a kockázatviselés helyén állandó jelleggel közös háztartásban élő hozzátartozó.

Közös háztartásban élők: a létfenntartás költségeit – legalább részben – közösen viselő, együtt élő személyek.

2. Területi hatály

Jelen feltételek szempontjából a kockázatviselés helye a szerződésben (kötvényben) pontos címmel vagy helyrajzi számmal megjelölt

- családi ház (vagy egyéb épület), házberlemény és az ingatlan-nyilvántartás szerint hozzá tartozó földrészlet és a házhoz tartozó földrészleten álló melléképület;
- az előző pontban meghatározott épületektől eltérő és a szerződésben (kötvényben) rögzített címen található melléképület;
- saját tulajdonú lakás, lakásberlemény;
- lakással egy fedélszék alatt található, a biztosított kizárólagos használatában levő tároló és egyéb helyiség.

Amennyiben a biztosított lakást, illetve lakóépületet a hatóság ideiglenesen lakhatatlanná minősíti, a kiköltözéstől a lakhatóvá válásig a biztosító az ideiglenes lakást, lakóépületet is kockázatviselési helynek tekinti a biztosított ingóságok tekintetében.

A biztosító kockázatviselése a biztosított általános háztartási ingóságokra Magyarország területén belül, de a kockázatviselés helyén kívül is kiterjed. A biztosító ekkor a károkat a szerződésben meghatározott káreseményenkénti és biztosítási időszakonkénti összeghatárig, de maximum a biztosított általános háztartási ingóság biztosítási összegéig téríti meg, amely a szerződés létrejöttékor 1 000 000 forint.

3. Biztosítható vagyontárgyak köre

A biztosított tulajdonát képező vagy az általa bérelt, illetve felelős megőrzésre átvett általános háztartási ingóságok és a szerződésen (kötvényen) feltüntetett kockázatviselés helyén lévő jelen pontban meghatározott vagyongcsoportok közül azok, amelyek a biztosítási szerződésben (kötvényben) feltüntetésre kerültek.

A biztosítási szerződés az ügyfél választása alapján az alábbi vagyongcsoportokra köthető meg:

- ingatlan vagy
- ingóságok vagy
- ingatlan és ingóságok.

3.A. Biztosítható vagyontárgyak körében alkalmazott fogalom meghatározások

3.A.1. Antik tárgyak és különleges, nagy értékkel bíró régiségek
Az olyan ingóság tartozik ebbe a vagyongcsoportba, melyeknek kora, ritkáság jellege, állapota miatt kiemelt értéke van, nem tömegcikk és nem a mai művészettörténeti korszak vagy stílus jegyeit viseli magán. Bútorok esetében az 1900 előtt készült 100 000 Ft értéket meghaladó sorolások ide. Továbbá azok a tárgyak, melyeket a műtárgyszakértő szakvéleményben antik tárgyként minősített.

3.A.2. Állandóan lakott

Állandóan lakottnak minősül az a nem építés alatt álló lakás, amelyben egy biztosítási éven belül 270 napnál többször tartózkodnak életvitelszerűen. Amennyiben a nem állandóan lakott épület időszakosan rövidebb időtartamú tartózkodásra (pl. nyaralás céljára) használják, és a káresemény időpontjában a biztosított bizonyítottan az ingatlanban tartózkodott, akkor ebben az időpontban a lakást állandóan lakottnak tekintjük.

3.A.3. Életvitelszerű

A biztosítottnak az adott ingatlan az otthona, és nincs máshol olyan lakása, amelyet az adott időszakban ténylegesen, rendeltetészerűen használ (függetlenül attól, hogy ez a lakhelye vagy a tartózkodási helye).

3.A.4. Épület

Olyan szerkezeti önálló építmény, amely a környező külső tértől épületszerkezetekkel elválasztott teret alkot, és ezzel az állandó vagy az időszakos tartózkodás, illetőleg a használat feltételeit biztosítja. Építés alatt álló főépület akkor tekinthető épületnek, ha az az építés befejezésekor biztosítja a fenti feltételeket.

Idetartoznak még azok a kockázatviselési helyen vagy a biztosított lakást magába foglaló épületen szakszerűen rögzített, illetve telepített, az épület vagy építmény rendeltetészerű és biztonságos használatához, működtetéséhez, működtetéséhez szükséges műszaki és technológiai berendezések, épülethez rögzített gépészeti és egyéb felszerelési tárgyak is, melyek az épület rendeltetészerű használatához szükségesek. Idetartoznak különösen:

- térelválasztók, zászlótartók, hirdetést hordozó szerkezetek;
- előtetők;
- padló- és falcsatornák (szerelőjáratok);
- rögzített padló-, fal-, födém- és szegélyburkolatok; festés, mázolás, tapétázás, burkolatok;
- álmennyezetek, galériák;
- redőny, relaxa, spaletta, árnyékoló szerkezetek az elektromos mozgató szerkezetekkel együtt;
- elektronikus vezérlésű és/vagy működtetésű nyílászárók a vezérlő/működtető berendezéseikkel együtt;
- villámhárító-rendszerek és tartozékaik/berendezéseik;
- védelmi berendezések, eszközök, felszerelések (pl. riasztó egységek, kamerák, rácsok, falba vagy födémbe épített értéktárolók) ezekhez csatlakozó vezetékek lépcsők, létrák, hágcsok (külső használatúak is);
- beépített szekrények – rendeltetésüktől és a beépítés idejétől függetlenül –, amelyeket kifejezetten az adott helyre, méretre, adott feladat ellátására építettek be, és amelyek károsodás nélkül az eredeti helyükről nem mozdíthatók el, illetve eltávolítva elvesztik funkciójukat (pl. az ilyen kialakítású kamraszekrény, beépített szekrény, beépített konyhabútor, gardrób szekrény stb.);
- az épületbe szerkezeti beépített ajtó- és ablakszerkezetek, üvegezesek;
- az épület elektromos ellátására szolgáló vezetékezés/villanyserelés a hozzá tartozó mérőműszerekkel és a beépített fogyasztó-berendezésekkel együtt (pl. világítóberendezések; gépészeti kémény- vagy szellőzőrendszerbe bekötött szagelszívó, szellőző-, légtechnikai és klímaberendezések, beépített porszívó és tartozékai, bojler, vízmelegítő és szilár, központi szünetmentes tápegység);
- az épület gázellátására szolgáló vezetékezés/szerelés a hozzá tartozó mérőműszerekkel, nyomáscsökkentőkkel és beépített fogyasztóberendezésekkel együtt (pl. kazánok, bojler, vízmelegítők és konvektorok);
- az épület hideg-, meleg-, szenny- és csapadékvízellátását/elvezetését, fűtését, valamint tűzoltást szolgáló vezetékrendszerek a hozzájuk tartozó

- zó mérő- és szabályozóberendezésekkel, szerelvényekkel, szivattyúkkal; szűrő- és aprítóberendezésekkel és tartozékokkal; egészségügyi berendezésekkel, WC-, fürdő-, zuhany- és mosdóberendezésekkel;
- felvonók, gépi működtetésű szintkülönbség áthidalók;
- kaputelefonok, csengők;
- szemétdobó berendezések.

Nem tartoznak ebbe a körbe:

- **azok a fogyasztásmérő berendezések, amelyek a közszolgáltatást (víz, gáz, áram) biztosító cég tulajdonában vannak, valamint a gerincvezetékől a mérőóráig kiépített hálózati elemek (pl. csövek, vezetékek, tartók);**
- **az energiamegtakarítást eredményező berendezések, felszerelések, mivel ezek külön vagyonszoportban biztosíthatók.**

A biztosítás minden olyan, az ingatlan-nyilvántartásban feltüntetett vagy építés alatt álló főépületre köthető, amely a biztosítás szempontjából nem minősül nem megfelelő állapotúnak. A nem megfelelő állapotú főépületre a biztosító nem vállal kockázatot.

Nem megfelelő állapotú az épület, ha:

- **az rendeltetésszerű használatra alkalmatlan, és jól láthatóan nem karbantartott;**
- **állékonysági, tűzvédelmi, egészségvédelmi szempontból elégtelen állapotú épületrészeket, szerkezeteket, berendezéseket tartalmaz;**
- **az épület műszaki állapota és berendezései veszélyeztetik az épület használatát;**
- **a teherhordó szerkezeteken olyan elváltozás található (repedés, szerkezeti hiány), amely az épület állékonyságára kihatással van;**
- **a falazat struktúrájának megbomlása megkezdődött, dőlés, süllyedés észlelhető;**
- **a falazat vízszigetelése hiányzik, vagy már nem tölti be a funkcióját, emiatt felázás tapasztalható;**
- **a lakott épületrészek külső falazata, nyílászárói és tetőfedése nem alkotnak zárt egységet;**
- **a tető rossz általános állapotú, a tető valamely fő alkotórészének (váz, cseréplécek, tetőfedés) anyaga élettartamának végéhez ért, a tető struktúrája megbomlott;**
- **az épületre vagy egyes részeire, berendezéseire bármilyen hatású olyan határozatot hozott, amely a működését, használatát korlátozza vagy megtiltja.**

3.A.5. Gépjármű tartozék

- téli/nyári csere gumigarnitúra, valamint a hozzátartozó felni garnitúra;
- járműnek közúti forgalomban való részvételéhez kötelezően előírt tartozékai;
- biztonsági gyermekülés;
- hólánc;
- felszerelhető, levehető vonóhorgok;

- bukósisak;
- tetőcsomag-, siléc- és snowboard-tartó és gépjárműre szerelhető kerékpártartó;
- tűzoltó készülék;
- külső indítókábel és hozzá kapcsolódó tartozékok (bikakábel);
- láthatósági mellény;
- izzókészlet;
- alapvető szerszámkészlet;
- vontatókábel.

3.A.6. Gyűjtemény

A biztosított által meghatározott szempontok alapján gyűjtött és tárolt tárgyak összessége. Ezek lehetnek egyediségüknél, ritkaságuknál, funkcionális összetartozásuk és kialakított szempontok alapján gyűjtött és rendezett tárgyak összessége (pl. bélyeg, numizmatika, modell, Lego, makett, ital, hangszer).

3.A.7. Háziállat

Hasznáért vagy más értékelt tulajdonságáért a ház körül tartott és alább felsorolt állatok: baromfi (liba, tyúk, kacsa, pulyka és gyöngytyúk), juh, kecske, sertés, szarvasmarha, kutya, macska, ló, szamár. Mennyisége nem haladja meg a helyi rendeletekben szabályozott, illetve a család ellátását szolgáló mértéket.

3.A.8. Helyiség

A térnek minden oldalról épületszerkezetekkel határolt része.

3.A.9. Hobbistállat

Minden olyan kedvtelésből tartott állat, amely nem minősül mezőgazdasági haszonállatnak, védett vagy veszélyes állatnak. (Veszélyes állatok felsorolását a veszélyes állatok tartására vonatkozó hatályos FM rendelet tartalmazza, a védett állatokét pedig a védett állatfajok védelmére, tartására vonatkozó kormányrendelet.)

3.A.10. Képzőművészeti alkotások

Azok a műalkotások, amelyek előállítója által kitalált módon, művészi kifejezőeszközök útján üzenetet közvetítenek a befogadó számára, amelyek nem gyári sokszorosítással készülnek, a példányszámuk korlátozott.

3.A.11. Motorkerékpár

Külön jogszabályban az alábbi járműkategóriába sorolt járművek:

- L3e (kétkerekű oldalkocsi nélküli jármű);
- L4e (45 km/óra sebességnél nagyobb sebességű, 50 cm³-nél nagyobb hengerűrtartalmú belsőégésű motorral ellátott oldalkocsi jármű);
- L5e (háromkerekű jármű – tricikli –, azaz három szimmetrikus elrendezésű kerékkel rendelkező jármű, amely 50 cm³-nél nagyobb hengerűrtartalmú belsőégésű motorral van ellátva, és/vagy a tervezési sebessége nagyobb, mint 45 km/óra).

3.A.12. Nemesfém tárgy

- aranytárgynak az aranyból vagy arany és más fémek ötvözetéből;
- ezüsttárgynak az ezüsből vagy ezüst és más fémek ötvözetéből;
- platinatárgynak a platinából vagy platina és más fémek ötvözetéből készült tárgyak minősülnek, feltéve, hogy a tárgy nemesfém tartalma a 10%-ot eléri.

3.B. Vagyoncsoportok

Biztosított vagyoncsoport	Biztosított vagyontárgy	Nem biztosított vagyontárgyak, kizárások, szolgáltatáskorlátozások
3.B.1. Főépület (épület)	<ul style="list-style-type: none"> – az elkészült/az építés alatt álló családi ház vagy egyéb épület (nyaraló, hétvégi ház, présház, tanya, hegyi hájkék stb.), amely nem melléképület; – saját tulajdonú (társasházi, szövetkezeti) lakás; – bérlakás (ideértve a lakásszövetkezet tagjának állandó lakáshasználatát is); – társasházi közös tulajdon képező és közös használatú épületrészek, kerti építmények a jelen szerződésben biztosított lakás tulajdoni hányadának mértékéig; – lakásszövetkezeti tulajdon képező és közös használatú épületrészek, a biztosítónál biztosított szövetkezeti lakások és a lakásszövetkezeti tulajdonban lévő lakóépület összes lakásának arányában; – közös használatú épületrészek, kerti építmények a jelen szerződésben biztosított lakás tulajdoni hányadának mértékéig. 	<p>Nem megfelelő állapotú épület (3.A.4. pont alapján):</p> <ul style="list-style-type: none"> – földbe vájt, kikövezetlen falú épület; – fóliasátor; – üvegház; – építés, átépítés, felújítás alatt álló épületek esetén a be nem épített építőanyagok, szerelvények, tartozékok.
3.B.2. Általános háztartási ingóságok	<p>A biztosítottak tulajdonát képező, továbbá az általuk bérelt, kölcsönvett vagy megőrzésre átvett azon ingóságok, amelyek a főépületben, illetve a főépület kockázatviselési helyén található. Azaz azok a be nem épített, egy háztartásban szokásos mennyiségű vagyontárgyak, valamint a beépített konyhabútorba beszerelt gépek és berendezések, amelyek egy átlagos háztartás viteléhez szükségesek, a háztartásban történő felhasználás céljából készültek (háztartásban elégséges teljesítményű gépek) a biztosítottak személyes használatára, fogyasztására szolgálnak.</p> <ul style="list-style-type: none"> – Abban az esetben, ha a vagyoncsoport biztosítási összegét a szerződő egy összegben adja meg, az általános háztartási ingóságok vagyoncsoportra meghatározott biztosítási összegben belül összesen legfeljebb a biztosítási összeg öt százalékáig biztosított vagyontárgy továbbá <ul style="list-style-type: none"> – a biztosított saját háztartási szükségleteinek kielégítése vagy kedvtelésből a lakásban és a biztosított épület telkén tartott házi- és hobbiállatok; – a biztosított által az otthon folytatott kereső tevékenységgel kapcsolatos vagyontárgyai; – az egy háztartásban általánosan elfogadott gépjárművek (személygépkocsi, motorkerékpár), lakókocsi, utánfutó napi üzemeltetéséhez használt alkatrészei és tartozékai, a földarabok kivételével. – Abban az esetben, ha a vagyoncsoport biztosítási összegét a szerződő egyszerűsített ingózáglista alapján adja meg, akkor az alábbi csoportban rögzített vagyontárgyak: <ul style="list-style-type: none"> – háztartási gépek és eszközök, szerszámok, nem beépített lámpák; – telekommunikációs eszközök (pl. TV, számítógép, mobiltelefon); – bútorok; – ruhanemű és lábbeli; – konyhai és fürdőszobai felszerelések (pl. edények, vegyszerek, kozmetikumok); – textilek (pl. ágynemű, függöny, konyharuha, törölköző); – egyéb használati tárgyak (pl. könyvek, hangszerek, játékok, dekoráció). 	<ul style="list-style-type: none"> – azok a házi- és hobbiállatok, amelyek tartása engedélyhez kötött – a légi-, vízi- és motoros járművek, lakókocsi, utánfutók – okmányok, kéziratok, tervek és dokumentációk, adathordozókon tárolt információk, szoftverek – készpénz, valuta, bank- és hitelkártya, takarékbetétkönyv, takaréklevél, értékpapír, valamint a pénzhelyettesítő eszközök és értékcikkek <p>Az idegen tulajdonú vagyontárgyakra (például vendégek vagyontárgyai, vagy a biztosított munkáltatójától munkavégzés céljából átvett vagyontárgy, esetleg letétbe helyezett tárgy) legfeljebb 50 000 forint értékig vállal fedezetet a biztosító, a feltételekben meghatározott biztosítási esemény bekövetkezése esetén.</p>
3.B.3. Készpénz	<ul style="list-style-type: none"> – készpénz – Magyar Nemzeti Bank által jegyzett valuta – értékpapírok és betétkönyvek 	<p>100 000 Ft értékhatár felett a készpénzt, valutát, betétkönyvet, értékpapírt értéktárolóban (páncélszekrény, fali széf, bútorszéf) kell tartani. Betöréses lopás, rablás esetén (amennyiben ezeket a kockázatokat a szerződés tartalmazza) a 100 000 Ft értékhatár feletti károkat az értéktároló Mabisz minősítése szerinti értékig téríti a biztosítási összegben belül a biztosító.</p>
3.B.4. Melléképület (épület)	<p>Melléképület: Kiegészítő funkció(ka)t ellátó – nem életvitelszerű tartózkodást biztosító – a főépülettel azonos vagy ettől eltérő (de külön feltüntetett) kockázatviselési helyen önállóan létesített épület. Melléképület a főépületek használatát egészíti ki. Melléképületek különösen (ha más biztosítható vagyontárgy csoportba nem sorolható be): garázs, nyárikonyha, fűskamra, raktár, szerszámháza, barkácműhely, állattartó épület, sport- és fitness épület stb.</p> <p>Tároló: Többlakásos lakóépületben található saját tulajdonú, vagy a biztosított kizárólagos használatában lévő nem lakás céljára szolgáló helyiség. Ilyen pl. a pince- vagy padláshelyiség, a pincerekesz, a garázs stb.</p>	<ul style="list-style-type: none"> – földbe vájt, kikövezetlen falú épület – fóliasátor – üvegház – önálló télikert <p>– többlakásos épületben a közös használatban lévő tároló helyiség</p>

Biztosított vagyoncsoport	Biztosított vagyontárgy	Nem biztosított vagyontárgyak, kizárások, szolgáltatáskorlátozások
<p>3.B.5. Melléképületben tárolt ingóságok</p>	<p>A biztosítottak tulajdonát képező azon ingóságok, amelyek a biztosításra került és megnevezett melléképületben találhatóak. Azaz azok a be nem épített a háztartásban szokásos mennyiségű vagyontárgyak, valamint a beépített konyhabútorba beszerelt gépek és berendezések, amelyek egy átlagos háztartás viteléhez szükségesek, a háztartásban történő felhasználás céljából készültek (háztartásban elégséges teljesítményű gépek) a biztosítottak személyes használatára, fogyasztására szolgálnak.</p> <ul style="list-style-type: none"> - Abban az esetben, ha a vagyoncsoport biztosítási összegét a szerződő egy összegben adja meg, a melléképületben tárolt ingóságok vagyoncsoportra meghatározott biztosítási összegben belül összesen legfeljebb a biztosítási összeg öt százalékáig biztosított vagyontárgy továbbá: <ul style="list-style-type: none"> - a biztosított saját háztartási szükségleteinek kielégítése vagy kedvtelésből a lakásban és a biztosított épület telkén tartott házi- és hobbiállatok; - a biztosított által az otthon folytatott kereső tevékenységgel kapcsolatos vagyontárgyai; - az egy háztartásban általánosan elfogadott gépjárművek (személygépkocsi, motorkerékpár), lakókocsi, utánfutó napi üzemeltetéséhez használt alkatrészeire és tartozékai, a fődarabok kivételével. - Abban az esetben, ha a vagyoncsoport biztosítási összegét a szerződő egyszerűsített ingóságlista alapján adja meg, akkor az alábbi csoportban rögzített vagyontárgyak: <ul style="list-style-type: none"> - háztartási gépek és eszközök, szerszámok, nem beépített lámpák; - telekommunikációs eszközök (pl. TV, számítógép, mobiltelefon); - bútorok; - ruhanemű és lábbeli; - konyhai és fürdőszobai felszerelések (pl. edények, vegyszerek, kozmetikumok); - textilek (pl. ágynemű, függöny, konyharuha, törölköző); - egyéb használati tárgyak (pl. könyvek, hangszerek, játékok, dekoráció). 	<ul style="list-style-type: none"> - azok a házi- és hobbiállatok, amelyek tartása engedélyhez kötött - a légi-, vízi- és motoros járművek, lakókocsik, utánfutók - okmányok, kéziratok, tervek és dokumentációk, adathordozókon tárolt információk, szoftverek; - készpénz, valuta, bank- és hitelkártya, takaréketévkönyv, takaréklevel, értékpapír, valamint a pénzhelyettesítő eszközök és értékcikkek - bérelt, kölcsönvett vagy megőrzésre átvett ingóságok
<p>3.B.6. Értéktárgy</p>	<p>A biztosítottak tulajdonát képező alábbi ingóságok:</p> <ul style="list-style-type: none"> - nemesfémek, ékszerek, drágakövek; - antik bútorok és antik tárgyak, képzőművészeti alkotások; - valódi szőrmék, kézi csomózású szőnyegek, különleges textíliák; - gyűjtemények. <p>Abban az esetben, ha a vagyoncsoport biztosítási összegét a szerződő értéktárgy lista alapján adja meg, akkor csak a fenti csoportbontásban megjelölt vagyontárgyak.</p>	<p>Nem terjed ki a biztosító kockázatviselése, ha garázsban, padláson, pincében, melléképületben, nem lakás céljára szolgáló helyiségben vagy szabadban tartva károsodnak.</p> <p>A nem állandóan lakott épületben tartott értéktárgyak közül az alábbiakra nem viseli a kockázatot a biztosító:</p> <ul style="list-style-type: none"> - valódi szőrme; - jogszabály szerint nemesfémnek minősülő anyagok, a drágakő vagy igazgyöngy, valamint az ezek felhasználásával készült használati tárgyak; - gyűjtemények (bélyeg, numizmatika, modell, makett, ital, hangszer stb.).
<p>3.B.7. Garázsban tárolt személygépkocsi</p>	<p>A kockázatviselés helyén garázsban, fedett kocsibeállóban tartott, a biztosított főépület és/vagy melléképület természetes személy tulajdonos-(társ)ainak és a velük a kockázatviselés helyén együtt élő közeli hozzátartozóknak, a forgalmi engedély szerint, saját tulajdonát képező vagy általuk üzemeltetett lízingelt személygépjárműve(i), és azok gyárilag vagy utólag beépített jogszabály által nem tiltott alkatrészei, tartozékai.</p>	<ul style="list-style-type: none"> - a jármű üzem- és kenőanyagai - forgalmi engedélyre kötelezett, de a forgalomból kivont gépjárművek, kivéve az ideiglenesen kivont és az ajánlattételkor érvényes műszaki érvényességgel rendelkező járműveket - közlekedésre véglegesen alkalmatlan állapotú, hulladéknak minősülő gépjárművek - bérbeadással hasznosított és a hatósági engedély nélkül átalakított gépjárművek - muzeális jellegű és a veterán járművek - a jogszabályi tilalom ellenére beszerelt alkatrészek, tartozékok

Biztosított vagyonscsoport	Biztosított vagyontárgy	Nem biztosított vagyontárgyak, kizárások, szolgáltatáskorlátozások
3.B.8. Garázsban tárolt motorkerékpár	A kockázatviselés helyén garázsban, fedett kocsiállóban tartott, a biztosított főépület és/vagy melléképület természetes személy tulajdonos-(társ)ainak és a velük a kockázatviselés helyén együtt élő közeli hozzátartozóinak, a forgalmi engedély szerint, saját tulajdonát képező vagy általuk üzemeltetett lízingelt motorkerékpárja(i), és azok gyárilag vagy utólag beépített jogszabály által nem tiltott alkatrészei, tartozékai.	<ul style="list-style-type: none"> – a jármű üzem- és kenőanyagai – a bukósisak és motoros ruházat – forgalmi engedélyre kötelezett, de a forgalomból kivont gépjárművek, kivéve az ideiglenesen kivont és az ajánlattételkor érvényes műszaki érvényességgel rendelkező járműveket – közlekedésre véglegesen alkalmatlan állapotú, hulladéknak minősülő gépjárművek – bérbeadással hasznosított és a hatósági engedély nélkül átalakított gépjárművek – muzeális jellegű és a veterán járművek – a jogszabályi tilalom ellenére beszerelt alkatrészek, tartozékok
3.B.9. Kerti építmény	A biztosított főépület kockázatviselési helyén, építési tevékenységgel létrehozott, illetve késztermékként a kockázatviselési helyre szállított, rendeltetésére, szerkezeti megoldására, anyagára, készülségi fokára és kiterjedésére tekintet nélkül minden olyan helyhez kötött műszaki alkotás, amely a terepszint, a víz vagy az azok alatti talaj, illetve azok feletti légtér megváltoztatásával, beépítésével jön létre, és nem sorolható más vagyonscsoportba. (Ilyen pl. kerítés, támfal, derítő, ciszterna, járda, kocsibeálló, kút, kerti pavilon, épített kerti tűzhely, kemence, épített játszótér, szökőkút, kerti tó, kerti híd, kerti öntözőrendszer, kerti világítás is.)	<ul style="list-style-type: none"> – fóliasátor – üvegház – önálló télikert
3.B.10. Medence	A főépület kockázatviselés helyén, a főépülettől különállóan található szilárd falazatú, épített kültéri medence és annak gépészeti berendezései (pl. vízforgató, -tisztító, -szűrő, levegőztető berendezések, szivattyúk), valamint a kültéri medencék üveg, polikarbonát vagy egyéb épített (nem ponyva) fedése. A medence vagyonscsoportba tartozik továbbá a kockázatviselés helyén található nem könnyűszerkezetű, szilárd falazatú jakuzzi, valamint dézsafürdő, amely eltávolítása csak bontással lehetséges.	Azok a talajszintre (tehát nem süllyesztve) elemekből összeszerelt, felállított medencék, amelyek falazatát nem erősíti kibetonozás vagy felfalazás, hanem kizárólag az összeszerelt medence fődarabokból állnak (ilyen pl. a talajra telepített fémfalú vagy fémvázaz medence).
3.B.11. Megújuló energiát hasznosító berendezések	Energiamegtakarítást eredményező berendezések, felszerelések, így például: <ul style="list-style-type: none"> – az esővíz hasznosítást alkalmazó berendezések; – napkollektorok, hőszivattyúk, napelemek, geotermikus kutak és berendezéseik, szélerőművek, illetve szél turbinák; – apríték kazán, pellett kazán, faelgázosítók, biomassza, valamint biogáz tüzelésű hőenergia-termelő berendezések; – éjszakai melegvíz előállítását végző berendezések, fűtés optimalizálást segítő berendezések, rekuperátorok (hővisszanyerő szellőztető készülék). 	Tartón elhelyezett szélkerék, propeller formájában, amelynek az áramtermelő meghajtókerék tengelyének talajszinttől mért magassága meghaladja a 4,5 métert.
3.B.12. Gépek, felszerelések, berendezések	A biztosított ingatlanban (amelyet a biztosított elsősorban lakhatás céljára hasznosít) <ul style="list-style-type: none"> – biztosított által folytatott, vagy – korábban folytatott, megszűnt vállalkozás, illetve a biztosított tulajdonában álló vállalkozási tevékenységet kiszolgáló (arra alkalmas vagyontárgy) vállalkozási, mezőgazdasági tevékenység gépei, berendezései, felszerelései, valamint a biztosított ingatlanban eseti jelleggel tárolt, a biztosított által a kockázatviselési helyen kívül folytatott vállalkozási tevékenység gépei, berendezései, felszerelései.	<ul style="list-style-type: none"> – A 3. számú mellékletben „kizárt tevékenység, profil”-ként megnevezett vállalkozási tevékenységek vagyontárgyai. – A jogszabály szerint nemesfémnek minősülő anyagok, a drágakő vagy igazgyöngy, valamint az ezek felhasználásával készült használati tárgyak, az érmék, bélyegek és ezek gyűjteményei. – Képzőművészeti alkotások, a valódi szőrmék (az irha kivételével), a kézi csomózású (keleti) szőnyegek, gyűjtemények. – Motoros meghajtású járművek.
3.B.13. Áruk, készletek, termékek	A biztosított által folytatott vállalkozási, mezőgazdasági tevékenységhez kapcsolódó áruk, készletek, termékek, valamint a javításra átvett vagyontárgyak.	

3.C. Biztosítási összeg meghatározása vagyonscsoportonként

3.C.1. Épületek (fő- és melléképület), kerti építmény, medence biztosítása esetén

A biztosítási összeg nem haladhatja meg a biztosított vagyontárgy újraépítésének költségeit.

A biztosító javaslatot tehet a szerződőnek fő- és melléképület esetén arra a legalacsonyabb biztosítási összegre, amelyenél – kár esetén – még nem érvényesül az alulbiztosítás jogkövetkezménye, az aránylagos kártérítés.

A biztosító az ajánlott biztosítási összegre a lakás/lakóépület és melléképületek hasznos alapterülete alapján tesz javaslatot. Az épületek, melléképületek alapterületének kalkulálásánál a hasznos alapterületeket (a falak belső oldala által körbehatárolt terület) kell figyelembe venni.

Főépület

Teljes alapterülettel (100%) kell számolni, az azonos kockázatviselési helyen lévő:

- lakás összes lakáscélú helyiségét (szoba, konyha, fürdőszoba, WC, közlekedő, előszoba, kamra stb.);
- tetőtérben kialakított 1,90 m belső magasságot elérő összes lakáscélú helyiséget;
- a talajszint alatti padozatú, lakás céljára használt helyiségeket;
- üvegverandát és télikertet.

50%-os alapterülettel kell számolni, az azonos kockázatviselési helyen lévő (a főépület biztosítási összegében jelenik meg):

- nem lakás céljára szolgáló helyiségeket (pinceszoba, műhely, garázs stb.);

- lakáson belül kialakított galériát;
- tetőtéri lakás esetében az 1,90 m belső magasság alatti területeket;
- teraszt, erkélyt, loggiát, tornácot.

Melléképület (önálló melléképület vagyonteknológiában jelenik meg)

Teljes alapterülettel (100%) kell számolni:

- lakás esetén, a lakással nem azonos kockázatviselési helyen lévő, de a lakással azonos épületben található, a biztosított tulajdonában/kizárólagos használatában nem lakás célú helyiséget (garázs, tároló, pince);
- ház esetén a főépülettől különálló vagy melléépített, de külön tetőszerkezettel rendelkező melléképületet (garázs, tároló, hobbyműhely, ól, istálló stb.).

Amennyiben a szerződő a biztosító által javasoltnál kisebb értékkel határozza meg a jelen vagyonsoporthoz biztosítási összegét, ezt a tényt a szerződés záradéka tartalmazza. Amennyiben a biztosítási összeg alacsonyabb, mint a fő- vagy melléképület értéke (káridőponti újraépítésének költsége) – alulbiztosítás –, a biztosító aránylagos kártérítést teljesít, azaz a kárt csak olyan arányban téríti meg, ahogy a biztosítási összeg az újraépítés költségéhez aránylik.

3.C.2. Általános háztartási ingóság biztosítása esetén

A biztosítási összeg nem haladhatja meg a vagyonsoporthoz tartozó összes általános háztartási ingóság új állapotban történő beszerzési értékét (árát).

a. A vagyonsoporthoz tartozó értéke egy összegben kerül megadásra

Az általános háztartási ingóságok vagyonsoporthoz tartozó körében a biztosító javaslatot tehet a szerződőnek arra a legalacsonyabb biztosítási összegre, amelynél – kár esetén – még nem érvényesül az alulbiztosítás jogkövetkezménye, az aránylagos kártérítés.

A biztosító az ajánlott biztosítási összegre az ingatlan jellege, hasznos alapterülete és a háztartás felszereltsége alapján tesz javaslatot. A hasznos alapterület meghatározása azonos a 3.C.1. pontban meghatározottal.

Amennyiben a szerződő a biztosító által javasoltnál kisebb értékkel határozza meg az általános háztartási ingóságok biztosítási összegét, ezt a tényt a szerződés záradéka tartalmazza. Amennyiben az általános háztartási ingóságok vagyonsoporthoz tartozó összes ingó tárgy beszerzési értékénél (új állapotban történő beszerzési értékénél) – alulbiztosítás –, a biztosító aránylagos kártérítést teljesít, azaz a kárt csak olyan arányban téríti meg, ahogy a biztosítási összeg az új állapotban történő beszerzési költségeihez aránylik.

b. A vagyonsoporthoz tartozó értéke egyszerűsített ingóságlista alapján került megadásra.

Amennyiben a szerződő egyszerűsített ingóságlista alapján határozza meg a biztosított ingóságok értékét, a biztosító nem vizsgálja és nem érvényesíti az alulbiztosítás jogkövetkezményét, az aránylagos kártérítést.

A kártérítés felső határa listacsoportonként az adott csoporthoz tartozó listaérték, amelyet az ajánlat és a kötvény tartalmaz.

Az egyszerűsített ingóságlista csoportjai:

- háztartási gépek és eszközök, szerszámok, nem beépített lámpák;
- telekommunikációs eszközök (pl. TV, számítógép, mobiltelefon);
- bútorok;
- ruhanemű és lábbeli;
- konyhai és fürdőszobai felszerelések (pl. edények, vegyszerek, kozmetikumok);
- textilek (pl. ágynemű, függöny, konyharuha, törölköző);
- egyéb használati tárgyak (pl. könyvek, hangszerek, játékok, dekoráció).

A biztosító kockázatviselése a biztosított általános háztartási ingóságokra Magyarország területén belül, de a kockázatviselés helyén kívül is kiterjed. A biztosító ekkor a károkat a szerződésben meghatározott káreseményenkénti és biztosítási időszakonkénti összeghatárig téríti meg, amely a szerző-

dés létrejöttékor 1 000 000 forint. Amennyiben a biztosított általános háztartási ingóság biztosítási összege kevesebb, mint 1 000 000 forint, akkor a szerződésen szereplő biztosítási összegig téríti meg a biztosító a károkat. A biztosító biztosítási esemény bekövetkezése esetén aránylagos kártérítést nem alkalmaz.

3.C.3. Értéktárgy biztosítása esetén

A biztosítási összeg nem haladhatja meg a vagyonsoporthoz tartozó összes értéktárgy új állapotban történő beszerzési értékét (árát).

Az értéktárgy vagyonsoporthoz tartozó biztosítási összegét a szerződő határozza meg.

Az értéktárgy és az általános háztartási ingóság vagyonsoporthoz tartozó biztosítási összegei nem vonhatók egybe.

A vagyonsoporthoz tartozó értéke nem csak egy összegben, hanem lista alapján is megadható.

A kártérítés felső határa ebben az esetben listacsoportonként az adott csoporthoz tartozó listaérték, amelyet az ajánlat és a kötvény tartalmaz.

Az értéktárgy lista csoportjai:

- nemesfémek, ékszerek, drágakövek;
- antik bútorok és antik tárgyak, képzőművészeti alkotások;
- valódi szőrmék, kézi csomózású szőnyegek, különleges textiliák;
- gyűjtemények.

3.C.4. Megújuló energiát hasznosító berendezések

A biztosítási összeg nem haladhatja meg a vagyonsoporthoz tartozó összes berendezés új állapotban történő beszerzési értékét (árát).

3.C.5. Garázsban tárolt személygépkocsi, motorkerékpár

A biztosítási összeg nem haladhatja meg a vagyonsoporthoz tartozó összes jármű pótlási költségét.

3.C.6. Vállalkozási, mezőgazdasági tevékenység eszközei

A gépek, felszerelések, berendezések és az áruk, készletek, termékek vagyonsoporthoz tartozó biztosítási összege nem haladhatja meg a vagyonsoporthoz tartozó összes berendezés új állapotban történő beszerzési értékét (árát).

4. Biztosítási események

4.A. Fogalom meghatározás a biztosítási eseményekhez és a szolgáltatásokhoz

4.A.1. Álláskereső (munkanélküli)

Álláskereső (munkanélküli) az, akit a munkaügyi központ/kirendeltség a vonatkozó jogszabályok alapján álláskeresőként (munkanélküliként) nyilvántart.

4.A.2. Árvízvédelmi mű

Elsőrendű, másodrendű, harmadrendű árvízvédelmi vízi létesítmény, valamint annak műtárgya, tartozéka, járulékos létesítménye, amely a védvonal védőképességét, rendeltetészerű használatát biztosítja, illetve szolgálja.

4.A.3. Baleset

A biztosított akaratán kívül, hirtelen fellépő külső behatás, amelyből eredően a biztosított a bekövetkezésétől számított egy éven belül meghal, vagy 2 éven belül végleges munkaképtelenséget, maradandó egészségkárosodást (rokkantságot) és/vagy azonnali múltékony sérülést szenved. Jelen különös feltételben balesetnek minősülnek az alábbi események is, amennyiben ezek a biztosított akaratán kívül, hirtelen következnek be: vízbefúlás; égési sérülések, leforrázás, villámcsapás, elektromos áram hatásai; károsító gázok, gőzök belélegzése, mérgező vagy maró anyagok szervezetbe való kerülése.

A betegségek bekövetkezése nem minősül balesetnek, a fertőző betegségek bekövetkezése nem tekinthető baleseti következménynek. Az öngyilkosság, öngyilkossági kísérlet, öncsonkítás és öncsonkítási kísérlet nem baleset.

4.A.4. Baleseti eredetű rokkantság

A biztosítottnak baleset okozta sérülés következtében kialakuló olyan testi-, érzékszervi és/vagy szellemi működőképesség csökkenése, mely a szokásos életvitelt korlátozza. Maradandó az a rokkantság, amely orvosilag kialakultnak és stabilnak tekinthető.

4.A.5. Betegség

Az orvostudomány aktuális, általánosan elfogadott álláspontja szerint a biztosított egészségében bekövetkező rendellenes testi vagy szellemi állapot, mely nem minősül baleseti eredetűnek, és objektív tüneteket mutat.

4.A.6. Betétkönyvekre, értékpapírokra szóló szolgáltatás

A közjegyző hatáskörébe tartozik az elveszett, elutalajdonított vagy megsemmisült értékpapír vagy okirat (pl. takarékbetét, váltó, csekk) pótlásához történő segítségnyújtás.

A pótláshoz az értékpapír vagy okirat semmissé nyilvánítása szükséges, amelyet a közjegyzőtől erre irányuló kérelemmel lehet kérni. A semmissé nyilvánítás lényege, hogy a közjegyző által semmissé nyilvánított értékpapírral, okirattal a benne foglalt jogot gyakorolni, követelést érvényesíteni a továbbiakban már nem lehet és sor kerülhet azok pótlására. Az eljárást az értékpapírt vagy okiratot kiállító pénzügyintézetnél vagy postai szolgáltatónál kell kezdeményezni. A pénzügyintézet által kiállított adatlap alapján a közjegyző hirdetményt bocsát ki, melyben felhívja az ismeretlen birtokost, hogy az értékpapírt a közjegyzőnél mutassa be. Amennyiben a hirdetményi határidő alatt az értékpapírt nem mutatják be, vagy az nem kerül elő, a közjegyző azt végzéssel semmissé nyilvánítja. Ezt követően kerülhet sor a pénzügyintézetnél a megsemmisített értékpapír vagy okirat pótlására.

A biztosító a fenti közjegyzői eljárás során a hirdetménnyel kapcsolatosan felmerült költségeket, illetve a pénzügyintézet által meghatározott értékpapír, betétkönyv pótlására felszámolt költségeket téríti meg.

4.A.7. Egészségkárosodás

A biztosított egészségi állapotában bekövetkező romlás, amely alapján az arra illetékes rehabilitációs szakértői szerv szakvéleménye alapján, az egészségi állapot komplex minősítése során a biztosított egészségi állapotát 100 százalékosnál kisebb mértékűnek minősíti.

4.A.8. Esztétikai kár

Külső mechanikai ráhatás eredményeként létrejött sérülések, használatból, egyedi eljárási sajátosságokból, külső egyéb tényezők által kiváltott elváltozások. Az esztétikai jellegű hibák többségében korrigálhatók, jelentéktelen hiba kategóriájába esnek, amelyekről az adott vagyontárgy hibátlanul működőképes, funkcióját ellátja.

4.A.9. Felújítás

Felújításnak minősül a bővítéssel, a rendeltetés megváltoztatásával, átalakításával, élettartamának növelésével összefüggő munka; illetve az elhasznált vagyontárgy eredeti állagának helyreállítását szolgáló felújítás is, kivéve, ha az a folyamatos, zavartalan, biztonságos üzemeltetést szolgáló javítási, karbantartási munka, amelyet a rendeltetésszerű használat érdekében el kell végezni.

4.A.10. Gépjármű

Olyan jármű, amelyet beépített erőgép hajt. A mezőgazdasági vontató, a lassú jármű, a segédmotoros kerékpár és a villamos azonban nem minősül gépjárműnek.

4.A.11. Harci cselekmény

Hadüzenettel vagy anélkül vívott háború, határviellongás, felkelés, forradalom, zendülés, törvényes kormány elleni puccs vagy puccskíséret, népi megmozdulás (pl. nem engedélyezett tüntetés vagy be nem jelentett, illetve nem engedélyezett sztrájk), idegen ország korlátozott célú hadicselekményei (pl. csak légi csapás vagy csak tengeri akció), kommandó támadás, terrorcselekmény.

4.A.12. Hullámtér

Folyók, vízfolyások partvonala és az elsőrendű árvízvédelmi műnek minősített árvízvédelmi töltés (fal) közötti terület.

4.A.13. Ideiglenes lakás bérleti díja

Amennyiben a biztosítási szerződésben megnevezett albiztosításban fedezett biztosítási események miatt a biztosított lakóépület (lakás) lakhatatlansága igazolható (pl. hatósági határozat), vagy az illetékes hatóság az árvízveszély miatt kiköltötztet, a kiköltözéstől a lakhatóvá válásig a biztosító az ideiglenes lakás indokolt és igazolt többlet bérleti díjaira, valamint a bérbe vett ingatlanba történő költözésre nyújt térítést, legfeljebb a szerződésben meghatározott időpontig és összegig.

4.A.14. Ideiglenes őrzés díja

A biztosítási szerződésben megnevezett albiztosításban meghatározott biztosítási esemény miatt lezárhatatlanná vált lakás vagy családi ház őrzési

költsége. A biztosító az őrzés indokolt és számlával igazolt költségét, legfeljebb a szerződésben meghatározott időpontig és összegig téríti meg.

4.A.15. Jármű

Közúti szállító- vagy vontató eszköz, amelyet nem beépített erőgép hajt, ideértve az önjáró vagy vontatott munkagépet is. Járműnek minősül a villamos, a kerékpár és a segédmotoros kerékpár is. A mozgáskorlátozottak közlekedésére szolgáló, emberi erővel tolt vagy hajtott kerekes szék és a gépi meghajtású kerekes szék – ha sík úton önerejéből 10 km/óra sebességnél gyorsabban haladni nem képes –, továbbá a gyermekkocsi és a talicska azonban nem minősül járműnek. Az ilyen eszközökkel közlekedő személyek gyalogosoknak minősülnek.

4.A.16. Jármű helyreállítási költsége

Biztosítási esemény következtében keletkezett fizikai károsodások magyarországi javítóműhelyben elvégzett, szakszerű helyreállításának számlával igazolt, márkára jellemző, átlagos javítási költsége. A biztosító a kárkifizetés teljesítése előtt jogosult a benyújtott javítási számla tartalmát ellenőrizni a javításhoz kapcsolódó beszerzési vagy alvállalkozói számla bekérésével és a jármű javítás utáni szemléjével.

Bizonylatok hiányában a felek a becsült kár összegszerűsége tekintetében megállapodást köthetnek, amelynek alapja a biztosító által kalkulált, a kár időpontjában alkalmazott átlagos nettó (áfa nélküli) helyreállítási költség. A biztosító az új alkatrészekkel történő helyreállítás költségét téríti meg. Az életvédelmi-, biztonsági berendezések (légszák, biztonsági öv) károsodásának helyreállításával kapcsolatos költségeket a biztosító kizárólag típusazonos márkaszervizben történt, számlával igazolt javítás vagy csere esetén téríti meg.

4.A.17. Jármű pótlási költsége

A jármű káresemény időpontjában fennálló magyarországi piaci értéke, de legfeljebb az Eurotax WETAX járműértékelő programja alapján számított érték.

A jármű pótlásának költségét téríti meg a biztosító, ha a jármű a biztosítási esemény következtében olyan mértékben károsodik, hogy helyreállítási költsége meghaladja a káridőponti érték 80%-át.

4.A.18. Káridőponti beszerzési érték

A károsodott vagyontárgynak a kár időpontjában új állapotban történő beszerzési ára vagy újraelőállítási költsége. Amennyiben technológiai váltás miatt az eredeti állapot a károsodottal azonos műszaki paraméterekkel egyenértékű módon már nem állítható helyre, akkor a biztosító a korszerűbb technológiából eredő érték növekedést a szolgáltatási összegből levonja.

A kereskedelmi forgalomban beszerezhetetlen vagyontárgyak javítással helyre nem állítható kára esetén a biztosító a belföldön kapható azonos vagy hasonló vagyontárgy beszerzési árát veszi alapul a biztosítási szolgáltatás megállapításánál.

4.A.19. Keresőképtelenség

Keresőképtelen az, aki:

- balesete miatt munkáját nem tudja ellátni;
- fekvőbeteg-gyógyintézeti ellátásban baleseti gyógykezelése miatt részese, és a keresőképtelenség elbírálására és igazolására jogosult orvos vagy kórház által igazoltan, saját jogon keresőképtelen állományban van.

4.A.20. Kórház

Az egészségügyi hatóság által engedélyezett, illetőleg ilyenként nyilvántartott kórházak, klinikák, amelyek állandó szakorvosi irányítás és felügyelet alatt állnak, továbbá:

- az üzemi kórházak;
- a fegyveres testületek kórházai;
- minden olyan, az erre jogosult egészségügyi hatóság által elismert egyéb gyógyintézmény, ahová az orvos a biztosítottat beutalja.

Jelen feltételek alapján létrejövő szerződések szempontjából nem minősülnek kórháznak különösen:

- a tüdőbeteg számára fenntartott gyógyintézetek és szanatóriumok;
- az idült, gyógyíthatatlan betegségben szenvedők gyógy- és gondozóintézetei;
- gyógyüdülők és utógondozó szanatóriumok;
- az idősek szociális otthonai és azok betegosztályai;

- a fürdő- és egyéb gyógyintézetek;
- az ideg- és elmebetegség gyógy- és gondozóintézetei.

4.A.21. Közeli hozzátartozó, hozzátartozó

Közeli hozzátartozó: a házastárs, az egyeneságbeli rokon, az örökbefogadott, a mostoha- és a nevelt gyermek, az örökbefogadó-, a mostoha- és a nevelőszülő, valamint a testvér.

Hozzá tartozó: a közeli hozzátartozó, az élettárs, az egyeneságbeli rokon házastársa, a házastárs egyeneságbeli rokona és testvére, valamint a testvér házastársa.

4.A.22. Mentésített ártér

Folyók és egyéb vízfolyások melletti olyan területek (völgyek), amelyek védelmére elsőrendű árvízvédelmi műnek minősített árvízvédelmi töltés épült.

4.A.23. Nagyvízi meder

Vízfolyást vagy állóvizet magában foglaló terület, amelyet az árvíz levonulása során a víz rendszeresen elborít. A nagyvízi meder területét a mértékadó árvízszint vagy az eddig előfordult legnagyobb árvízszint közül a magasabb jelöli ki. A nagyvízi meder rendeltetése a mederből kilépő árvizek és a jég levezetése.

4.A.24. Nyílt ártér

Folyók és egyéb vízfolyások melletti olyan területek (völgyek), amelyek védelmére nem épült árvízvédelmi töltés, és így azokat a mederből kilépő víz szabadon elöntheti.

4.A.25. Részleges kár

Javítással vagy a vagyontárgy bizonyos részeinek pótlásával helyreállítható károk. A javítással helyreállítható károk esetén a biztosító a javításnak (helyreállításnak) a költségét téríti meg.

4.A.26. Sorozatkár

- minden olyan kár, amely ugyanannak a hanyag cselekedetnek, hibának vagy mulasztásnak a következménye vagy eredménye, ahol hanyag cselekedetnek, hibának vagy mulasztásnak az tekintendő, ha egynél több cselekedetet vagy mulasztást ugyanazon vagy hasonló okból vagy indítékből mulasztottak vagy követtek el, feltéve, hogy az a vonatkozó üggyel jogilag, technikailag vagy pénzügyileg kapcsolatos;
- egynél több olyan cselekedet vagy mulasztás, mely ugyanazt a kárt eredményezi, és/vagy
- olyan kár, melyért a szerződésben biztosított, egynél több személy tehető felelőssé.

4.A.27. Szerződésen kívül okozott kár

Kárt okozni szerződéses viszonyban és szerződés nélkül is lehet. Szerződésen kívül okozott kárnak tekintjük, amelyet a biztosítóval szerződéses jog-

viszonyban nem álló személynek (felek között nincs érvényes szerződés) vagy a biztosítóval szerződéses kapcsolatban állónak a szerződésen kívül (a kár nem a szerződés teljesítésével vagy nem a szerződéssel kapcsolatos) okoznak.

4.A.28. Teljes kár

Amikor a károsodott vagyontárgyak a sérült részek pótlásával és javításával nem állíthatók helyre vagy a helyreállítás gazdaságtalan, tehát a javítás (helyreállítás) várható költsége meghaladná a vagyontárgy káridőponti új állapotban való pótlásának költségét.

A hazai kereskedelmi forgalomban beszerezhetetlen vagyontárgyak javításával helyre nem állítható kára esetén a biztosító a belföldön kapható azonos vagy hasonló vagyontárgy beszerzési árát veszi alapul a biztosítási szolgáltatás megállapításánál.

4.A.29. Újraépítési érték

A kár bekövetkezésének időpontjában érvényes, a károsodottal azonos nagyságú, kivitelezésű és minőségű épület építési költsége, ami nem lehet több a vagyonszóra megállapított és a szerződésben (kötvény) feltüntetett biztosítási összegnél.

4.A.30. Ügyvédi költség

Az ügyvédi megbízási szerződésben meghatározott összeg. Amennyiben a bíróság mérsékli a megbízási szerződésben megállapított ügyvédi munkadíjat, akkor a bíróság által meghatározott (mérsékelt) összeg.

4.A.31. Versenyszerűen üzött sporttevékenység

Természetes személy által a sportszövetség részéről kiírt, szervezett vagy engedélyezett versenyeken, vagy versenyrendszerben való részvétel.

4.A.32. Vízjárta területek

Időszakosan elöntésre kerülő vagy vízzel telített talajú területek, így különösen:

- a síkvidéki erek, semlyékek, vagyis az olyan terepmélyedések, amelyek a területet érintő vízszabályozás, vízrendezés előtt rendszeresen, a szabályozást követően pedig időszakosan vízzel borítottak;
- a természetes állóvizek feltöltődése során kialakult vízenyős, mocsaras területek, amelyek felületének túlnyomó részét növényzet borítja, de a talaj tartósan vízzel telített;
- a dombvidéki patakok, állandó vagy időszakos vízfolyások, völgyek, vízmosások által érintett olyan területek, amelyekre az időszakos elöntés jellemző;
- a folyók elhagyott „ősmedrei”, vagyis a folyókat kísérő, a jelenlegi medertől távolabb elhelyezkedő olyan vonulatok, terepmélyedések, amelyek eredete (származása) a folyó egykori medrére vezethető vissza.

4.B. Alapbiztosítás vagyontárgyi eseményei

Biztosítási esemény	Biztosítási esemény meghatározása	Kizárások, szolgáltatáskorlátozások, nem biztosított vagyontárgyak
4.B.1. Tűz	<ul style="list-style-type: none"> – Tűz: az öntápláló lánggal való égés, amely nem rendeltetésszerű tüztérben keletkezik, vagy ott keletkezik, de azt elhagyja és saját erőből továbbterjedni képes, és a biztosított vagyontárgyakban kárt okoz. – Elektromos berendezésekből eredő tűzkár: az elektromos készülékekben létrejövő túlfeszültség miatt keletkező és továbbterjedő tűz más vagyontárgyakat károsít. 	<p>Nem biztosított:</p> <ul style="list-style-type: none"> – ha a vagyontárgy olyan tűz következtében károsodik, amely önjerejéből nem képes tovaterjedni (pl. cigaretta- taparázs, izzó széndarab vagy világító-, fűtőtest köze- lében elhelyezett vagyontárgy perzselődése stb.); – ha a vagyontárgy közvetlen tűz, füst vagy hó hatásá- nak van kitéve (pl. vasalás, szárítás, sütés, főzés stb.) és közben csak szín- és alakváltozás, illetve felületi elvál- tozás következik be; – a biztosított által szándékosan gyújtott egyéb tüzek (pl. grillezés, falevélegetés); – ha öngyulladás következik be; – erjedésből, befűledésből eredő hőhatás; – a füst- vagy koromszennyeződés formájában keletke- ző kár, ha az nem tényleges tűzkár következménye.
4.B.2. Robbanás (robbantás)	<p>Robbanás a gázoknak és gőzöknek robbanással és hanghatással együtt járó hirtelen, rendkívül gyors energiafelszabadulása, amelynek során a gázzal, gőzzel telített és az átlagos légnyomással rendelkező térben létrejövő nyomáskülönbség villanásnyi idő alatt kiegyenlítődik, aminek következtében a két teret elválasztó elem helyzete, szilárdsági tulajdonsága megváltozik, és a biztosított vagyontárgy károsodik.</p> <p>Valamely tartály (kazán, csővezeték, kávéfőző stb.) robbanásáról csak akkor beszélhetünk, ha annak falában olyan méretű folytonossági hiány keletkezik, hogy a tartályon belüli és kívüli nyomáskülönbség hirtelen kiegyenlítődésére kerül sor.</p>	<p>Nem biztosítási esemény:</p> <ul style="list-style-type: none"> – repülőgépek hangrobbanása; – nukleáris energia felszabadulása és az a szennyezés, amelyet besugárzó anyagok okoznak; – vízmelegítőekben vízhiány miatt keletkezett robbanás jellegű meghibásodások; – kizárólag magában a nyomástartó edényben keletkezett kár; – nem zárt nyomástartó edényben keletkezett túlnyomásból eredő kár; – a kockázatviselés helyén szeszesital lepárlása következtében keletkezett robbanás okozta kár.
4.B.3. Árvíz	<p>Az árvíz biztosítási eseménynek minősül, ha az állandó vagy időszakos jellegű természetes vagy mesterséges felszíni folyóvizek, állóvizek, továbbá az azokba nyílt torkolattal csatlakozó csatornák, tavak vízszintje az időjárási körülmények miatt oly mértékben megemelkedik, hogy a kiáradó víz az árvíz szempontjából védettnek, mentesítettnek minősített területen a kockázatviselés helyén lévő biztosított vagyontárgyakban kárt okoz.</p> <p>A biztosító megtéríti az árvízvédelmi töltés tengelyétől számított 100 méteren belül jelentkező fakadó víz és átszivárgás miatti károkat is, amennyiben azok az árvíznek minősülő biztosítási eseménnyel összefüggésben keletkeznek.</p>	<p>Nem minősül árvíz biztosítási eseménynek és ezért a biztosító nem téríti meg:</p> <ul style="list-style-type: none"> – a kockázatviselési hely szempontjából területileg illetékes Vízügyi Igazgatási Hatóságok kár időpontjában hatályos besorolása szerint nagyvízi medernek, hullámtérnek, nyílt ártérnek, vízjárta területeknek minősülő helyen belül bekövetkező árvízkárokat, továbbá – a talajvíz; – a belvíz; – az árvízvédelmi töltés mentén a töltés tengelyétől számított 100 méteren kívül jelentkező fakadóvíz és átszivárgás miatt keletkező elöntési károkat, beleértve az elsődleges és következményi károsodásokat. <p>A biztosító nem nyújt szolgáltatást az árvízzel kapcsolatban azon költségekre, amelyeket a biztosított részére, mint árvízkárosultnak a különböző hatóságok, szervezetek az árvízkárok helyreállításával kapcsolatban kifizetnek, illetve kifizethetnek, ha azt az árvízkárosult igényli.</p> <p>Várakozási idő: A biztosítási eseményre a biztosító a szerződés létrejöttétől számított 15 napos várakozási időt köt ki. A várakozási időn belül bekövetkező biztosítási eseményre a biztosító kockázatviselése nem terjed ki.</p>
4.B.4. Földrengés	<p>Jelen szabályzat szerint biztosítási eseménynek minősül, ha a kockázatviselés helyén az EMS (Európai Makroszeizmikus Skála) skála VI. fokozatát elérő vagy azt meghaladó földrengés okoz károsodást a biztosított vagyontárgyakban.</p>	

Biztosítási esemény	Biztosítási esemény meghatározása	Kizárások, szolgáltatáskorlátozások, nem biztosított vagyontárgyak
4.B.5. Földcsuszamlás	A természetes talajrétegek egymáshoz képest történő váratlan elmozdulásából származó károsodások.	<p>Nem biztosítási esemény:</p> <ul style="list-style-type: none"> – az épületek, építmények alatti feltöltések ülepedése, illetve az alapok alatti talajsüllyedés, a talajvízszint változása miatti megsüllyedésből eredő, illetve e miatt keletkezett károsodás; – tudatos emberi beavatkozás (ásványi anyagok feltárása, alagútépítés, szolgáltatói hálózat építés stb.) miatt történt földcsuszamlás; – a védelműl szolgáló támfal kivitelezési vagy karbantartási hibája miatt keletkező kár; – a támfal hiánya miatti kár, ha a támfal a terepviszonyok miatt indokolt lett volna. <p>Nem tekinthető váratlan eseménynek, ha a földcsuszamlás veszélyének ismeretében építkeztek, függetlenül az építés engedélyezett vagy nem engedélyezett voltától.</p>
4.B.6. Kő- és földomlás	A természetes talaj felszínének leomlása miatt keletkező károk.	<p>Nem biztosítási esemény:</p> <ul style="list-style-type: none"> – az épületek, építmények alatti feltöltések ülepedése, illetve az alapok alatti talajsüllyedés, a talajvízszint változása miatti megsüllyedésből eredő, illetve e miatt keletkezett károsodás; – tudatos emberi beavatkozás (ásványi anyagok feltárása, alagútépítés, szolgáltatói hálózat építés stb.) miatt történt károsodás; – a védelműl szolgáló támfal kivitelezési vagy karbantartási hibája miatt keletkező kár; – a támfal hiánya miatti kár, ha a támfal a terepviszonyok miatt indokolt lett volna.
4.B.7. Ismeretlen építmény, ismeretlen üreg beomlása	A szerződő, a biztosított által nem ismert és az építési dokumentációban nem szereplő, hatóságok által feltáratlan építmény vagy üreg hirtelen, váratlan beomlása miatt keletkezett kár.	<p>Nem biztosítási esemény:</p> <ul style="list-style-type: none"> – a bányák, ismeretlen falazott pince, falazott kút, vajt pince földalatti részeinek beomlása; – a talajszint alatti vízmozgások által kiváltott vagy a vízelvezetéséből keletkező üregek beomlása; – az épületek, építmények alatti feltöltések ülepedése; – a biztosított épületek nem megfelelő alapozásából illetve az alapok alatti talajsüllyedéséből, a talajvízszint változása miatti megsüllyedésből eredő, illetve e miatt keletkezett károsodás.
4.B.8. Füst- és koromszennyeződés	Megtéríti a biztosító a tűzkár nélküli füst- és koromszennyeződés miatti károkat, amelyek hirtelen, előre nem látható módon keletkeztek.	<p>Nem biztosított:</p> <ul style="list-style-type: none"> – ha a vagyontárgy közvetlen füst- vagy koromszennyeződés hatásának van kitéve; – a kéményrepedés miatt keletkező tűzkár nélküli füst- és koromszennyeződés; – a kéményttest. <p>Nem téríti meg a biztosító az olyan szennyezésekből eredő károkat, melyet</p> <ul style="list-style-type: none"> – bármelyfajta dohányzás, gyertya, egyéb lánggal működő világító berendezés; – párologtató eszköz, füstölő; – a tüzelőberendezések (pl. kandalló, kazán, cserépkályha stb.) működtetése, működése; – a tüzelőanyag égése folytán (a tüzelőanyag minősége, a nem megfelelő füstgázvezetés, vagy emberi tényező miatt) a kémény külső felületének, falának kátrányosodása; – a biztosítottak által gyújtott egyéb tüzek (pl. grillezés, falevélegetés stb.) során keletkeznek.
4.B.9. Idegen jármű ütközése (légi jármű ütközése is)	Jelen szabályzat szerint biztosítási esemény akkor következik be, ha a biztosított szempontjából idegen jármű vagy alkatrésze, illetve rakománya a biztosított vagyontárgyakban ütközéssel kárt okoz. Ideértve ezen események miatti oltás, mentés, bontás vagy kiürítés során keletkezett károkat is.	Nem téríti a biztosító a kárt, ha az idegen jármű háziállatban (kutya, macska, ló stb.) vagy hobbiállatban okozott kárt.

Biztosítási esemény	Biztosítási esemény meghatározása	Kizárások, szolgáltatáskorlátozások, nem biztosított vagyontárgyak
4.B.10. Idegen tárgy rádőlése	A kockázatviselés helyén kívüli tárgy vagy természetes képződmény a biztosított vagyontárgyban rádőléssel kárt okoz.	Nem téríti a biztosító, ha a kárt okozó tárgy a biztosított tulajdona vagy általa felelős őrzésre átvett tárgy.
4.B.11. Jégverés	<ul style="list-style-type: none"> – Jégverés: a jég formájában lehulló csapadék által okozott károsodás. – Ónos eső: biztosítási eseménynek minősül és megtéríti a biztosító azokat a károkat, amelyeket az ónos eső által megfagyott jég súlya vagy a növényzetre ráfagyott jég súlya miatt letörő vagy kidőlő növényzet (jellemzően fa) okoz. – Megtéríti továbbá a biztosító azokat a károkat is, amelyeket a jégverés, vagy az ónos eső miatt a jég súlya vagy a jég súlya miatt letörő vagy kidőlő növényzet által megrongált tetőfedésen keresztül, a biztosítási eseménnyel egyidejűleg a biztosított épületekbe bejutó csapadék okoz a biztosított vagyontárgyakban. 	<p>Az épületek 15 évnél régebben készült vagy 15 évnél régebben felújított külső festésében, vakolatában, burkolatában keletkezett károkat a biztosító csak egyszer téríti meg, maximum 100 000 forint összegig.</p> <p>Nem téríti a biztosító:</p> <ul style="list-style-type: none"> – a bitumenes, poliészter hullámlemez töréséből, roncsolásából, sérüléséből eredő károkat; – az ideiglenes tetőfedésben és annak károsodása okán keletkezett károkat; – a szabadban tartott ingóságokban keletkezett károkat; – az épületek üvegezésében keletkezett károkat, mivel azok a nyílászárók üvegtörése biztosítási esemény alapján térülnek; – üveg-, illetve üveget helyettesítő (pl. polikarbonát) tetőkben keletkezett károkat, mivel azok a kiegészítő különleges üveg biztosításban meghatározottak alapján térülnek.
4.B.12. Hónyomás	A felgyülemlett hó statikus terhelése, valamint a lecsúszó hó és jég által a biztosított vagyontárgyban okozott károsodás. Megtéríti a biztosító azokat a károkat is, amelyeket a hónyomás által megrongált tetőn keresztül a biztosítási eseménnyel egyidejűleg beömlő csapadék okoz a biztosított vagyontárgyakban.	
4.B.13. Villámcsapás	A biztosított vagyontárgyakba közvetlenül becsapódó villám vagy gömbvillám romboló vagy gyújtó hatása által okozott kár.	
4.B.14. Vízkár	<p>Biztosítási események:</p> <ul style="list-style-type: none"> – víz-, csatorna-, fűtés-, hűtési- és gőzvezetékek törése, repedése, kilyukadása (továbbiakban csőtörés); – az alábbiakban felsoroltak: <ul style="list-style-type: none"> – víz-, csatorna-, fűtés-, hűtési- és gőzvezetékek tartozékainak, szerelvényeinek, a vezetékre rákapcsolt háztartási gépeknek a törése, repedése, kilyukadása, dugulása, csatlakozásának elmozdulása; – nyitva hagyott csap vagy leeresztőszelep miatt kiáramló folyadék vagy gőz által a biztosított vagyontárgyakban okozott károk. <p>A biztosító csőtörés esetén megtéríti a biztosítottat terhelő alábbi költségeket, amennyiben a csőtörés a kockázatviselés helyén belül történt:</p> <ul style="list-style-type: none"> – a csőtörés helyének felkutatására fordított költségeket; – fagy miatti csőtörés esetén a vízcsövek felolvasztására és a technológiailag indokolt mértékű helyreállításra fordított költségeket; – a technológiailag indokolt mértékű helyreállítást; – a technológiailag indokolt mértékű vezeték szakasz cseréjének költségeit (anyag + munkadíj) kötéstől kötésig terjedően, de legfeljebb 6 m hosszúságban. <p>Amennyiben a kiegészítő akváriumtörés biztosítás megkötésére került, akkor a biztosító megtéríti az ott meghatározott biztosítási esemény kapcsán a biztosított főépületben okozott károsodások helyreállítási költségeit is.</p>	<p>Nem biztosítási esemény a gombásodás, penészesedés formájában jelentkező kár.</p> <p>Nem téríti meg a biztosító:</p> <ul style="list-style-type: none"> – a tartozékok, szerelvények (pl. csaptelepek, vízmérők, víztartályok, kazánok, fűtőtestek – kivéve padlófűtések fűtőkábele –, bojler) javításának vagy pótlásának költségeit; – a vezetékre kapcsolt háztartási gépek, szaniterek (pl. WC csésze, mosdókagyló, kád stb.) javításának vagy pótlásának költségeit; – a függő és fekvő ereszcatorna, valamint az ezek törése, repedése, kilyukadása, dugulása vagy csatlakozásának elmozdulása miatt az épületek külső vakolatában, külső festésében, külső burkolatában csapadékvíz által okozott károkat; – a hűtési, gáz- és a gőzvezetékek cseréjének költségeit; – a kiömlő folyadék vagy gőz értékét; – 50 000 forint felett a műszeres felkutatás költségét.

Biztosítási esemény	Biztosítási esemény meghatározása	Kizárások, szolgáltatáskorlátozások, nem biztosított vagyontárgyak
4.B.15. Kiömlő víz	Biztosítási eseménynek minősül, ha a biztosított épületben vagy annak ingatlanán bekövetkezett vízkár biztosítási esemény miatt a vezetékes víz folyik el, amelynek értékét a biztosítottak ki kell fizetnie. A biztosító az elfolyt vezetékes víz igazolt értékét téríti meg, amely az elmúlt év átlagfogyasztása alapján kerül meghatározásra.	<p>Nem téríti meg a biztosító:</p> <ul style="list-style-type: none"> – az elfolyt vízzel kapcsolatos csatornahasználati díjakat; – a biztosítottaknak a káreseménnyel egyidejű átlagos vízfogyasztásának értékét; – a káreseménnyel egyidejűleg öntözésre vagy medencefeltöltésre felhasznált víz értékét; – a szerződésen (kötvényen) feltüntetett összeg feletti károkat, amely a szerződés megkötésekor 200 000 forint.
4.B.16. Vihar	Viharkárnak minősül az a kár, amelyet az 54 km/h (15 m/s) – az Országos Meteorológiai Szolgálat (OMSZ) internetes honlapján közzétett adatok szerint – küszöbértéket elérő vagy azt meghaladó sebességű, időjárás miatti légmozgások (vihar), vagy e légmozgások által elsodort, ledöntött, leszakított tárgyak a biztosított vagyontárgyakban okoznak a kockázatviselés helyén. Biztosítási esemény az is, ha a vihar által megrongált, az építési szabványok által végleges fedésként elfogadott anyagú és szakszerű technológiával megépített és karbantartott tetőfedésén, ajtón, ablakon, valamint a nyitva hagyott ajtón, ablakon keresztül a viharral egyidejűleg beömlő csapadékvíz a biztosított vagyontárgyakban kárt okoz.	<p>Nem téríti a biztosító:</p> <ul style="list-style-type: none"> – a bitumenes, poliészter hullámlemez töréséből, roncsolásából, sérüléséből eredő károkat; – a helyiségekben belül keletkező léghuzat által okozott károkat; – az épületek üvegezésében keletkezett károkat, mivel azok a nyílászárók üvegtörése biztosítási esemény alapján térülnek; – a szabadban tartott ingóságokban keletkezett károkat; – az építés, felújítás alatt álló épületek ideiglenes fedésében a vihar által okozott rongálási kárt, valamint a vihar által megrongált ideiglenes fedésen keresztül beömlő csapadékvíz által okozott károkat.
4.B.17. Felhőszakadás	Biztosítási eseménynek azok a felhőszakadásból eredő károk minősülnek, amelyet: – a talajszinten áramló nagy mennyiségű víz rombolással, elöntéssel – ideértve a természetes és mesterséges elvezető rendszerek elégtelenné válása miatti elöntést is – a biztosított vagyontárgyakban okoz; és/vagy – a csapadékvíz a tetőszerkezeten vagy a panelhézagon keresztül a biztosított helyiségekbe bejutva a biztosított vagyontárgyakban okoz. A felhőszakadás akkor minősül biztosítási eseménynek, ha a kockázatviselési helyen lehullott csapadék 24 óra alatt a 25 mm-t elérte, illetve meghaladta.	<p>Nem téríti meg a biztosító:</p> <ul style="list-style-type: none"> – a bitumenes, poliészter hullámlemez töréséből, roncsolásából, sérüléséből eredő károkat; – az ideiglenes tetőfedésben és annak károsodása okán keletkezett károkat; – az épületek, építmények külső vakolatában, festésében keletkező károkat; – a gombásodás, penészesedés formájában keletkező károkat; – az elöntés nélküli átnedvesedés vagy felázás miatt keletkező károkat; – felhőszakadás miatti belvív, talajvíz által okozott károkat; – a biztosított épület alapteste alá bejutó csapadék, illetve talajvíz okozta épületsüllyedés károkat; – a tetőszerkezeten, panelhézagon keresztüli felhőszakadásból származó kárt, amennyiben a biztosított részére korábban ezen káresemény miatt már térített és a térítést követően a beázási kárt okozó tetőszerkezeti, panelhézaghiba szakszerűen nem került kijavításra. (A korábbi hiba elhárítását számlával szükséges igazolni.)
4.B.18. Beázás	A biztosított helyiség(ek)en belüli épületrészekben és/vagy a helyiségekben belüli biztosított ingóságokban – az építési előírásoknak és szabályoknak megfelelően végleges fedésként elfogadott anyagú és szakszerű technológiával kialakított és karbantartott lapos- és/vagy magastető-szerkezet, a függőleges falszerkezet, panelhézag és/vagy a zárt nyílászárók szigetelési, zárási, vízelvezetési problémáiból eredő csapadék (eső, hó) vagy a szél által befújott porhó okozta beázás; – a kockázatviselési helyre kívülről érkező víz által okozott károsodás.	<p>Nem téríti meg a biztosító:</p> <ul style="list-style-type: none"> – a beázást előidéző ok megszüntetésének (pl. a szigetelés vagy a tető javítása) költségeit; – talajvíz és belvív által okozott károkat; – építés, felújítás alatt álló épületek ideiglenes fedésének elégtelensége miatt keletkezett károkat; – gombásodás, penészesedés formájában jelentkező károkat; – az épületek külső vakolatában, külső festésében, külső burkolatában keletkezett károkat.
4.B.19. Villámcsapás másodlagos hatása	Villámcsapás másodlagos hatása miatt az elektromos berendezésekben, felszerelésekben és készülékekben a túlfeszültség által okozott károk, ha a villám becsapódási helye a biztosított vagyontárgy 1000 méteres körzetében volt.	A biztosító szolgáltatásának feltétele, hogy a villámcsapás tényét, bekövetkezésének helyét az időjárási adatok alátámasszák.

Biztosítási esemény	Biztosítási esemény meghatározása	Kizárások, szolgáltatáskorlátozások, nem biztosított vagyontárgyak
<p>4.B.20. Nyílászárók üvegtörése</p>	<p>Üvegkár biztosítási esemény az épületek, a melléképületek, a lakások szerkezetileg beépített:</p> <ul style="list-style-type: none"> – fix vagy nyitható nyílászáróinak; – folyosói, lépcsőházi; – erkély, lodzsa; – terasz mellvéd <p>üvegezésében vagy az üvegezést helyettesítő polikarbonát felületeiben bármely okból, balesetszerűen bekövetkező törés vagy repedéskár.</p> <p>A biztosító megtéríti:</p> <ul style="list-style-type: none"> – a biztosítási esemény miatt károsodott üvegezés üvegtáblájával azonos méretű és üvegminőségű üvegtábla pótlásának és – az üvegezés tartószerkezete le- és felszerelésének, valamint – az üvegre erősített biztonsági fólia üvegtörés miatti cseréjének költségeit maximum a sérült üvegezés pótlásának értékéig. 	<p>Nem biztosítási esemény, ha a biztosított üvegezés törése vagy repedése épület, lakás építése, korszerűsítése, karbantartása, felújítása alatt következik be.</p> <p>Nem téríti meg a biztosító:</p> <ul style="list-style-type: none"> – a fűthető üvegben keletkezett károkat, mivel azok a különleges üveg biztosításban térülnek; – az üvegtáblát rögzítő tartószerkezet, annak elhasználódása vagy alakváltozása (deformálódása) miatt szükségessé váló javítások költségeit; – a biztosítás megkötésekor már törött, repedt vagy toldott üvegekben keletkezett további károkat.
<p>4.B.21. Betöréses lopás</p>	<ul style="list-style-type: none"> – Betöréses lopás: Biztosítási esemény a betöréses lopással a biztosított vagyontárgyban okozott lopáskár. – Rongálás, vandalizmus: Biztosítási esemény a betöréses lopással vagy annak kísérletével összefüggésben: <ul style="list-style-type: none"> – a biztosított ingóságokban és – a biztosított tulajdonában lévő épületben (függetlenül attól, hogy az épület biztosított vagyontárgy-e) okozott rongáláskár. <p>Jelen feltétel szerint betöréses lopás akkor következik be, ha:</p> <ul style="list-style-type: none"> – a tettes a lezárt helyiséget erőszakkal, továbbá hamis, illetőleg lopott kulccsal felnyitja; vagy – a tettes olyan nyitott nyílászárón keresztül hatol be, amelynek alsó éle az alatta levő járószinttől (pl. járda, út) vagy az alatta lévő nyílászáró alsó szintjétől mérve 2 méternél magasabban van; vagy – olyan erkélyről, loggiáról, teraszcsoportról történik a lopás, amelynek szintje a járószinttől 2 méternél magasabban van. 	<p>A biztosító a betöréses lopás károkat a szerződésben feltüntetett biztosítási összegben belül téríti meg, maximum a káridőponti védeltségi szinttől függően vagyonsoportokra meghatározott limit összegig. (Pl. ha az értéktárgy biztosítási összege 2 000 000 forint, azonban betörés idején a behatolás helyén az ingatlan védeltsége csak a minimális mechanikai védelmet éri el, és ennél a védeltségi szintnél a limit 1 000 000 forint, akkor a biztosító maximum ezt az 1 000 000 forint összeget tudja biztosítási szolgáltatásként kifizetni.)</p> <p>A szolgáltatási limitösszegeket a „Függelék: betörésvédelmi szintek és összeghatárok” tartalmazza.</p> <p>A káridőponti védelmi szint meghatározása a behatolás helye és módszere alapján történik. A védeltségi szint meghatározásánál nem vehető figyelembe az a védelmi berendezés, eszköz, elem, amely a kár bekövetkezésének időpontjában nem volt meg, vagy nem volt üzembe helyezve, illetve nem működött.</p> <p>Nem téríti meg a biztosító a garázsban tárolt személygépkocsi és motorkerékpár betöréses lopás kárait.</p> <p>Nem téríti meg a biztosító:</p> <ul style="list-style-type: none"> – a helyiség elveszett vagy bárki által hozzáférhető helyen megtalált saját kulcsával elkövetett lopást; – ha a lezárt helyiségből behatolási nyom nélkül tűntek el a biztosított vagyontárgyak, kivéve, ha a kulcshoz rablás vagy kifosztás útján jutottak; – ha a vagyontárgyat olyan lezárt helyiségből lopták el, mely egyik vagyonsoport szintnek sem felel meg. (lásd Függelék: betörésvédelmi szintek és összeghatárok). <p>2 méternél magasabban lévő erkélyről, teraszcsoportról vagy nyitott nyílászárókon bejutás során okozott betöréses lopás kár esetén a kártérítési limit a „Függelék: betörésvédelmi szintek és összeghatárok” szerinti minimális mechanikai védelemre meghatározott érték.</p>

Biztosítási esemény	Biztosítási esemény meghatározása	Kizárások, szolgáltatáskorlátozások, nem biztosított vagyontárgyak
4.B.22. Rablás	Rablás biztosítási esemény történik, ha: <ul style="list-style-type: none"> – a tettes a biztosított vagyontárgyat úgy szerzi meg, hogy a biztosított természetes személy ellen erőszakot avagy élet, vagy testi épség elleni közvetlen fenyegetést alkalmaz, vagy öntudatlan, illetve védekezésre képtelen állapotba helyezi; – a tetten ért tolvaj a megszerzett vagyontárgy megtartása végett erőszakot avagy élet, vagy testi épség elleni közvetlen fenyegetést alkalmaz. 	<p>Nem minősül rablás biztosítási eseménynek:</p> <ul style="list-style-type: none"> – a lerészegítés, – ha a kockázatviselés helyén nyitva hagyott nyílászárón besurranat tolvaj a vagyontárgy megszerzése vagy megtartása végett erőszakot illetve élet vagy testi épség elleni közvetlen fenyegetést alkalmaz. <p>Nem téríti meg a biztosító a garázsban tárolt személygépkocsi és motorkerékpár rablás kárait.</p> <p>Nem téríti meg a biztosító a zsebeléssel vagy „trükkös” lopásokkal (pl. észrevétlenül kilopják a hátizsákból, táskából az értéket, kivágják a táskát stb.) okozott károkat.</p> <p>A rabláskárokat a biztosító az 1. számú táblázatban vagyoncsoportonként betöréses lopásra minimális mechanikai védelemnél feltüntetett kártérítési határösszegek (limitek) 10%-áig téríti meg (pl. általános háztartási ingósnál az 5 000 000 Ft 10%-a, tehát 500 000 Ft).</p>
4.B.23. Besurranás	Besurranás biztosítási esemény, ha a tettes úgy követi el a lopást, hogy a lakásba, a családi házba, a biztosított, illetve az ingatlan használó épületben tartózkodása idején megtevesztéssel, annak tudta és beleegyezése nélkül jut be.	<p>A biztosító a besurranás biztosítási esemény alapján csak az általános háztartási ingóságok vagyoncsoportba tartozó vagyontárgyak besurranás során elkövetett lopáskárait téríti meg, maximum a szerződésen (kötvényen) feltüntetett összegig, amely a szerződés megkötésekor 100 000 forint.</p> <p>A biztosító szolgáltatásának feltétele a rendőrségi feljelentés és a nyomozást felfüggesztő határozat, illetve a rendőrség igazolása, hogy a gyanúsított(ak) ellen büntetőeljárás folyik.</p> <p>Amennyiben a besurranás helyszínéről a biztosított ingatlan kulcsait is eltulajdonították, eleget kell tenni a kármegelőzési kötelezettségnek és le kell cserélni a zára(ka)t. Amennyiben ez elmarad, a biztosító nem téríti meg a megszerzett kulccsal való későbbi behatolással okozott károkat.</p>
4.B.24. Kockázatviselési hely kiterjesztése Magyarországra	A biztosított általános háztartási ingóságokat a szerződésben megjelölt kockázatviselési helyen kívül, de Magyarország területén ért, az alpbiztosításban meghatározott következő biztosítási események: tűz; robbanás; villámcsapás; villámcsapás másodlagos hatása; vihar; felhőszakadás; jégverés; hónyomás; árvíz; földrengés; kő- és földomlás; ismeretlen építmény, üreg beomlása; idegen tárgy ráddölése; betöréses lopás, rongálás; rablás; vízkár; beázás. A biztosító megtéríti továbbá a kerekesszék (kézi és motor is) és a babakocsi közlekedési baleset miatt történt károsodásának helyreállítási összegét 100 000 forint/év limitig, amennyiben az általános háztartási ingóság vagyoncsoport biztosított.	<p>A felsorolt biztosítási eseményeknél meghatározottak szerint.</p> <p>A biztosítás nem nyújt fedezetet a szerződésen (kötvényen) feltüntetett összeg feletti károokra, amely a szerződés megkötésekor 1 000 000 forint.</p>
4.B.25. Okmányok elvesztése, ellopása	<ul style="list-style-type: none"> – Személyes okmányok pótlása: Kiterjed a biztosítási fedezet a biztosított személyes okmányainak a világon bárhol történő elvesztése, ellopása miatt felmerülő és hivatalos dokumentumokkal igazolt pótlásának költségeire. A biztosítási szerződés szempontjából személyes okmány a személyazonosító igazolvány, lakcímkártya, adókártya, diákigazolvány, pedagógus igazolvány, mozgáskorlátozottak parkolási engedélye, TAJ kártya. – Egyéb okmányok pótlása: Kiterjed a biztosítási fedezet a biztosított egyéb okmányainak a világon bárhol történő elvesztése, ellopása miatt felmerülő és hivatalos dokumentumokkal igazolt pótlásának költségeire. A biztosítási szerződés szempontjából egyéb okmány a jogosítvány; a gépjármű forgalmi engedélye, ha a gépjármű tulajdonosa vagy az üzemben tartója a biztosított; útlevel. – Bankkártya pótlása: Kiterjed a biztosítási fedezet a felügyeleti hatóság engedélyével Magyarországon működő banknál vezetett, a biztosított lakossági forint vagy deviza számlájához tartozó bankkártya (MC, VISA, EDC, ATM stb.), hitelkártya a világon bárhol történő elvesztése, ellopása miatt felmerülő és igazolt letiltási és újraberzerzési költségeire, ha azok a bank által nem kerülnek megtérítésre vagy jóváírásra. 	<p>A biztosítás nem nyújt fedezetet:</p> <ul style="list-style-type: none"> – az elveszett vagy ellopott bankkártyával, hitelkártyával való visszaélés (pl. jogosulatlan pénzfelvétel, vásárlás) miatt bekövetkező károokra; – a személyes és egyéb okmányok jogtalan használatából eredő károokra; – a szerződésen (kötvényen) feltüntetett összeg feletti károokra, amely a szerződés megkötésekor 50 000 forint.

Biztosítási esemény	Biztosítási esemény meghatározása	Kizárások, szolgáltatáskorlátozások, nem biztosított vagyontárgyak
4.B.26. Épület-tartozékok lopása	A biztosított épületek, építmények külső térrel határolt felületeire szakszerűen felszerelt épülettartozékok, felszerelések, berendezések, illetve a biztosított megújuló energiát hasznosító berendezések lopásából származó károkat téríti meg a biztosító, ha azok a járószinttől mért 3,0 m feletti magasságban szabályosan lettek felszerelve úgy, hogy az épület alkotórészéről, tartozékáról vagy valamely melléképületről, építményről, beépített esz-közről (pl. tűzlétra) el nem érhető.	Nem téríti meg a biztosító: <ul style="list-style-type: none"> – az utcafronti ereszcatornák levezető elemeiben le-szereléssel, eltulajdonítással okozott károkat – a szerződésen (kötvényen) feltüntetett összeg feletti károkat, amely a szerződés megkötésekor 500 000 fo-rint.
4.B.27. Rongálás	A biztosított <ul style="list-style-type: none"> – épület(ek)ben, építmény(ek)ben; – szakszerűen felszerelt épület-tartozékokban, -felszerelésekben, -berendezésekben; – a biztosított megújuló energiát hasznosító berendezésekben; – talajhoz, épülethez/építményhez rögzített, használati jellegé-nél fogva szabadban lévő épület-felszerelési tárgyakban (pl. gázóra, gázvezeték, kapunyitó motor, klíma, kamera, külső riasztó egység, postaláda, kerítés és kapu elemek, rögzített lámpatestek, rögzített játszótéri játékok) a biztosítottak szempontjából idegen személyek által rongálás-sal, vandalizmussal, megsemmisüléssel okozott kárai.	A biztosítás nem nyújt fedezetet: <ul style="list-style-type: none"> – másik biztosítási esemény alapján téríthető rongálási károokra; – kizárólag esztétikai kárra.
4.B.28. Graffiti	A biztosított főépületben, melléképületben, kerti építményen, medencén és/vagy az arra szakszerűen felszerelt épülettartozé-kokban, felszerelésekben, berendezésekben, illetve a biztosított megújuló energiát hasznosító berendezésekben – a biztosítottak szempontjából idegen személyek által – falfirkával, összefestés-sel okozott károk.	A biztosítás nem nyújt fedezetet a szerződésen (kötvé-nyen) feltüntetett összeg feletti károokra, amely a szerző-dés megkötésekor 50 000 forint.

5. Biztosító szolgáltatása a vagyontárgyat ért kár esetén

5.A. Szolgáltatásra jogosultak köre

A biztosított vagyontárgyakat ért kár esetén a biztosító szolgáltatására a szerződő által a szerződésben (kötvényben) pontos címmel (helyrajzi számmal) megjelölt kockázatviselési helyen biztosított vagyontárgyak tulajdonosa(i) jogosult(ak).

Ingtalan esetén, ha a biztosított ingatlannak több tulajdonosa van, a bizto-sító a tulajdoni hányaduk arányában téríti meg azok kárait.

Lakásbérleményt ért kár esetén a biztosító szolgáltatására a szerződő által a szerződésben (kötvényben) pontos címmel (helyrajzi számmal) megjelölt ingatlan bérlője/bérlőtársa(i) jogosult(ak). Azonban a biztosító a bérbeadó-nak teljesít azoknak a biztosított vagyontárgyaknak a károsodása esetén, melyeket a mindenkor hatályos jogszabályok és bérleti szerződés alapján a bérbeadó karbantartási kötelezettségeibe sorolnak.

A biztosító a biztosítási szolgáltatást a biztosított halála esetén a biztosított örököse(i) részére teljesíti.

Egyéb esetekben a különös biztosítási feltételekben megnevezett biztosi-tott jogosult a biztosító szolgáltatására.

5.B. A térítési összeg meghatározásának alapelvei

Biztosítható vagyoncsoport	Szolgáltatás teljesítése (kár időpontjában érvényben lévő árak és költségek alapján)	
	Teljes kárnál	Részleges kárnál
Ingtalan vagyontárgyai	újraépítési érték	javítási, helyreállítási költség
Ingóság	káridőponti beszerzési érték	javítási, helyreállítási költség
Magyar Nemzeti Bank által jegyzett valuta	kár időponti MNB deviza-középfolyamán	
Betétkönyvek, értékpapírok	hirdetményi eljárással kapcsolatos és okmány újraelállítási költség	
Garázsban tárolt személygépkocsi, motorkerékpár	jármű pótlási költsége	jármű helyreállítási költsége
Vállalkozás célú vagyontárgyak	káridőponti beszerzési érték	javítási, helyreállítási költség
Üvegek	üvegezésekkel azonos méretű és üvegminőségű üvegezés, üvegszerkezet pótlása, az üvegezés tartószerkezete le- és felszerelésének költsége, az üvegre erősített biztonsági fólia üvegtörés miatti cseréjének költsége	

A biztosító a szolgáltatás összegéből levonja:

- a felhasználható maradványok értékét;
- valamint azt az összeget, amelyet a biztosított az adóhatóságtól vissza-igényelhet;
- díjtartozást;
- ha a szerződés biztosítási esemény bekövetkezése miatt szűnik meg, a biztosítási időszak végéig járó díjakat.

Amennyiben az eredetivel egyező alkatrész vagy elem már nem kapható, és emiatt eltérő alkatrészt vagy elemet kell felhasználni, a biztosító nem téríti meg a vagyontárgy esztétikai értékcsökkenését.

Amennyiben technológiai váltás miatt az eredeti állapot a károsodottal azonos műszaki paraméterekkel egyenértékű módon már nem állítható

helyre, akkor a biztosító a korszerűbb technológiából eredő értéknöveke-dést a szolgáltatási összegből levonja. Amennyiben a károsodott vagyontárgy helyreállítása az időközben megváltozott hatósági előírás, szabvány vagy Európai Unió követelmények miatt nem végezhető el annak eredeti állapotára, akkor a biztosítási összegben belül az előírások változása miatti többletköltséget is megtéríti a biztosító, biztosítási összegben belül maxi-mum a károsodott vagyontárgy újraépítési/bszerzési értékének 10%-áig. Amennyiben a kár bekövetkezésében a biztosítási eseményen kívül más ká-rosító esemény, tényező (műszaki hiányosság vagy karbantartás elmulasz-tása, illetve az épület, építmény építési előírásainak be nem tartása miatti körülmény) is közrehatott, a biztosító a kárt olyan mértékben téríti meg, amilyen mértékben az a biztosítási eseménynek tudható be.

5.C. Költségtérítések

Megtéríti a biztosító a biztosítási eseménnyel okozati összefüggésben szükségszerűen, indokoltan felmerült és igazolt alábbi költségeket. A költségeket a biztosító a biztosítási összegben felül fizeti ki, de alulbiztosítás esetén a biztosító a költségeket az általános feltételek 8. pontjában foglaltaknak megfelelően aránylagosan téríti meg.

Felmerülő költségek	Szolgáltatás
Oltás, mentés	Alapbiztosításban biztosított vagyontárgyak biztosítási összegének 5%-áig
Bontás, ideiglenes tetőépítés	
Rom- és törmelékeltakarítás, szállítás, egyszeri takarítás	
Tervezés és hatósági engedélyezés	
Kárenyhítés	
Ideiglenes lakás bérleti díja és költözés költségei	6 hónapig, de maximum 500 000 forintig
Ideiglenes őrzés díja (a káresemény észlelésétől)	5 napig, de maximum 50 000 forintig

5.D. A szolgáltatás különös szabályai

Amennyiben a helyiség

- mennyezetének és egyik oldalfalának;
- vagy két oldalfalának

a festése, tapétázása vagy mázolósa károsodik, a biztosító a helyiség egész felületének helyreállítási költségeit téríti meg.

Bérelt, kölcsönvett vagy megőrzésre átvett vagyontárgyak károsodása esetén a kárt olyan mértékben kell megtéríteni, amilyen mértékben a biztosított felelősséggel tartozik.

Nem téríti meg a biztosító:

- a biztosítás megkötésekor már meglévő olyan hibák és hiányosságok miatt keletkezett károkat, amelyekről a biztosított (szerződő) tudott vagy tudnia kellett;
- **kizárólag a vagyontárgy elhanyagolásával, rendszeres, szükséges karbantartásának elmulasztásával ok-okozati összefüggésben felmerült károkat.**

A biztosított vagyontárgyak természetes kopása és elhasználódása (a továbbiakban: avulása) önmagában nem minősül biztosítási eseménynek. A vagyontárgy avultságával közvetlen ok-okozati összefüggésben bekövetkezett károk megtérítésére az egyébként irányadó szabályok alkalmazandók, a biztosító önmagában az avultságból eredő következményi károk megtérítését nem zárja ki.

A biztosító szolgáltatása nem terjed ki a sorozathoz (garnitúrához), készlethez, gyűjteményhez tartozó egyes darabok károsodása esetén arra az anyagi hátrányra, amely a felsoroltak megcsonkulása miatt következett be, továbbá az úgynevezett előszerzeteti értékre sem.

Nyllászárók üvegtörése biztosítási eseménynél nem téríti meg a biztosító az üvegezést rögzítő tartószerkezet, annak elhasználódása vagy alakváltozása (deformálódása) miatt szükségessé váló javítások költségeit.

6. Épülettulajdonosi és -használói felelősségbiztosítás

6.A. Biztosított

Az Alapbiztosítás III. Különös biztosítási feltételek 1. pontjában meghatározott biztosított.

6.B. Területi és időbeli hatály

A biztosító kockázatviselése a szerződésben (kötvényben) az épület(ek) kockázatviselés helyének feltüntetett területen elkövetett és a kockázatviselés ideje alatt okozott károkra vonatkozik.

6.C. Biztosítási összeg

A biztosító a károkat a szerződésben meghatározott káreseményenkénti és biztosítási időszakonkénti összeghatárig téríti meg, amely a szerződés létrejöttékor 30 000 000 forint. **Ez akkor is érvényes, ha a térítési kö-**

telezettség – viselt felelősségük arányában – több személyt terhel, illetve ha több személy lép fel kártérítési igénnyel.

6.D. Biztosítási események

A biztosító megtéríti azokat a biztosított által szerződésen kívül okozott vagyoni károkat (beleértve a személyi sérülésből eredő vagyoni károkat is), amelyeket a biztosított az alábbi minőségében okoz és ezzel a károkozással a magyar jog szabályai szerint kártérítési kötelezettséggel tartozik:

- épülettulajdonosi minőség;
- épület építetői, felújítói minőség; mint a szerződésben (kötvényben) megjelölt épület, lakás, melléképület, építmény és telek tulajdonosa, aki(k) az alapbiztosításban biztosított(ak) és aki(k) a Polgári Törvénykönyv 6:560.§-a (Az épület tulajdonosának felelőssége) alapján tartozik/nak felelősséggel a bekövetkezett kár vonatkozásában.
- Épülethasználói minőség; mint a biztosított ingatlan tulajdonosa, bérlője, használója, aki(k) az alapbiztosításban biztosított(ak) és aki(k)
 - a Polgári Törvénykönyv 6:561.§-a (Felelőség tárgyak kidobásával, kiejtésével vagy kiöntésével okozott kárért) alapján tartozik/nak felelősséggel a bekövetkezett kár vonatkozásában;
 - a szerződésben (kötvényben) feltüntetett főépület kockázatviselési helyén:
 - fűtőolaj tárolója, gázpalack, gáztartály használója;
 - elektromos háztartási berendezések üzembentartója.

A biztosító nem nyújt fedezetet a személyiségi jogok megsértéséből eredő nem vagyoni sérelemért (sérelemdíj), valamint nem terjed ki jelen felelősségbiztosítás a biztosítottat terhelő eljárás és jogi képviselési költségekre, kamatokra.

Minden károkozás jogellenes, kivéve, ha a károkozó a kárt

- a károsult beleegyezésével okozta;
- a jogtalan támadás vagy a jogtalan és közvetlen támadásra utaló fenyegetés elhárítása érdekében a támadónak okozta, ha az elhárítással a szükséges mértéket nem lépte túl;
- szükséghelyzetben okozta, azzal arányos mértékben;
- jogszabály által megengedett magatartással okozta, és a magatartás más személy jogilag védett érdekét nem sérti, vagy a jogszabály a károkozót kártalanításra kötelezi.

A biztosító megtéríti továbbá:

- a szövetkezeti vagy közös tulajdonban álló házaknál azokat a károkat, amelyeket tűz vagy robbanás, vezetékből és azok szerelvényeiből kiömlő víz vagy gőz idézett elő a társasházi közös tulajdont vagy lakásszövetkezeti tulajdont képező épületszerkezetekben, épületrészekben és amelyek miatt a társasházközösség vagy a lakásszövetkezet a biztosítottal szemben érvényesít kárigényt;
 - a biztosított helyett a tűz, robbanás, vezetékből vagy azok szerelvényeiből kiömlő víz vagy gőz által okozott károkat is, amelyek miatt a bérbeadó a jogszabály alapján igényt érvényesít a biztosított bérlővel szemben.
- A sorozatkár eseményeit egy káreseménynek kell tekinteni, és ez esetben a kárbejelentés időpontja az az időpont, amikor a sorozatkár első káreseményét írásban a biztosított ellen benyújtják.

6.E. A biztosító szolgáltatása

A közös tulajdonosi minőségben okozott – a tulajdonosokat terhelő – felelősségi károkat a biztosítottak tulajdoni hányadának arányában téríti a biztosító.

A lakásszövetkezetet terhelő felelősségi károkat a biztosító-nál biztosított lakások és a szövetkezet összes lakása arányában téríti a biztosító.

A biztosított követelheti, hogy a biztosító a szerződésben megállapított módon és mértékben mentesítse őt olyan kár megtérítése alól, amelyért jogszabály szerint felelős.

- A biztosító a balesetből eredő munkaképtelenség vagy munkaképesség csökkenés esetében a keresetvesztés (jövetelemkiesés), illetőleg a járadékot, továbbá a tartást pótló járadékot a szerződésben meghatározott biztosítási összegben belül, a magyar jog által meghatározott terjedelemben és mértékben teljesíti a károsultnak.
- A jövetelempótló járadék
Akinek munkaképessége a károkozás folytán csökkent, akkor követel-

het jövedelempótló járadékot, ha a káreset utáni jövedelme az azt megelőző időszak jövedelmét neki fel nem róható okból nem éri el.

A jövedelempótló járadékot a munkaképesség-csökkenés és a bekövetkezett jövedelemkiesés mértékének együttes vizsgálata alapján kell meghatározni.

A károsult jövedelemkiesését a károsodást megelőző egy évben elért havi átlagjövedelmének alapulvételével kell meghatározni. Amennyiben a károsodást megelőző egy évben a jövedelemben tartós változás következett be, a változás utáni jövedelem átlagát kell figyelembe venni. Amennyiben a jövedelemkiesés ily módon nem határozható meg, az azonos vagy hasonló tevékenységet végző személyek havi átlagjövedelmét kell alapul venni.

A jövedelemkiesés meghatározásánál figyelembe kell venni azt a jövőbeli változást is, amelynek bekövetkezésével számolni lehet. A jövedelemkiesés meghatározásánál nem vehető figyelembe az a jövedelem, amelyet a károsult munkaképességének csökkenése ellenére rendkívüli munkateljesítménnyel ér el.

c. A tartást pótló járadék

Tartást pótló járadéknak van helye a károkozás folytán meghalt személlyel szemben tartásra jogosult részére. A károkozó a tartást pótló járadék fizetésére abban az esetben is köteles, ha magatartásának e következménye nem volt előrelátható.

A károkozó a tartást pótló járadék fizetésére akkor is köteles, ha a meghalt személy tartási kötelezettségének megszegésével nem nyújtotta ténylegesen a tartást, vagy a járadékot igénylő a tartási igényét menthető okból nem érvényesítette.

A tartást pótló járadék mértékének meghatározásánál a kiesett tartást és a járadékot igénylő jövedelmét kell figyelembe venni. A járadék mértékének meghatározásánál értékelni kell, ha a járadékot igénylő neki felróható okból nem rendelkezik megfelelő jövedelemmel, továbbá, hogy érvényesíthet-e követelést azokkal szemben, akik az ő tartására a meghalt személlyel egy sorban voltak kötelesek.

A járadék számítására egyebekben a jövedelempótló járadék számítására vonatkozó szabályokat kell megfelelően alkalmazni.

d. A járadék megváltoztatása vagy megszüntetése

A járadék meghatározásánál figyelembe vett körülmények lényeges megváltozása esetén bármelyik fél kérheti a járadék mértékének és a járadékfizetés időtartamának megváltoztatását vagy a járadékfizetési kötelezettség megszüntetését.

e. A biztosító a járadékot a jogosultnak a szerződésben meghatározott biztosítási összegben belül a fizetési kötelezettség kezdő időpontjától a jogosultság lejártáig fizeti meg. Járadékfizetési kötelezettség esetén mind a biztosító, mind a biztosított, mind a károsult kezdeményezheti a járadék egyösszegű megváltását (tőkésítését). Az egyösszegű megváltásra csak abban az esetben kerülhet sor, ha annak tényét és összegét mind a biztosító, mind a biztosított, mind pedig a károsult elfogadja.

f. Felmerült kárként a károsult vagyonában beállott értékcsökkenést, azaz azt az értéket téríti meg a biztosító, amelytől a károsult valamely dolog megsemmisülése, elpusztulása, elvesztése, megrongálódása, értékcsökkenése stb. folytán elesett vagy egyébként károsodott.

g. Megtéríti a biztosító azt a költséget, amely a károsultat ért vagyoni hátrány csökkentéséhez vagy kiküszöböléséhez szükséges.

h. A biztosító megtéríti a fedezetbe vont káresemények folytán ténylegesen felmerült, szükséges, indokolt és igazolt, a kárelhárítás és a kárenyhítés körébe tartozó költségeket a következők szerint:

- a biztosítási eseménnyel kapcsolatos – a biztosítottat terhelő – oltás, mentés, romeltakarítás költségeit;
- a károk súlyosbodásának megakadályozását vagy hatásai enyhítését szolgáló intézkedések következtében felmerülő költségeket;
- a kár megállapítására és rendezésére vonatkozó vizsgálati (laboratóriumi), valamint esetleges ténymegállapítási költségeket, ha a biztosító előzetes hozzájárulásával történt;
- a helyreállítással kapcsolatos tervezői, szakértői költségeket;
- a kárenyhítés és kárelhárítás körébe eső költségeket a biztosító akkor is megtéríti, ha azok nem vezettek eredményre.

i. A biztosító a kártérítés összegéből a maradványértéket, a máshonnan

megtérülő kárértéket, valamint a károkozásból származó vagyoni előnyt jogosult levonni. A biztosított a kárra hozzá bármilyen jogcímen befolyó megtérülésről köteles a biztosítót tájékoztatni.

6.F. A kárrendezés szabályai

a. A károk mennyiségi és összegszerű megállapítása a biztosító vizsgálata után a károsulttal és a biztosítottal való együttműködést követően történik meg.

b. A biztosító a megállapított kártérítési összeget a károsultnak fizeti ki, a károsult azonban igényét a biztosítóval szemben közvetlenül nem érvényesítheti. Ez a szabály nem akadályozza meg, hogy a károsult a biztosítóval szemben annak bírósági megállapítása iránt indítson keresetet, hogy a biztosított felelősségbiztosítási fedezete a károkozás időpontjában a károsult kárára fennállt-e.

c. A biztosított csak annyiban követelheti, hogy a biztosító az ő kezébe teljesítsen, amennyiben a károsult követelését közvetlenül kielégítette.

d. A károsult kártérítési igényének a biztosított által történt elismerése, teljesítése és az azzal kapcsolatos egyezsége a biztosítóval szemben akkor hatályos, ha ahhoz a biztosító előzetesen hozzájárult vagy azt utólag tudomásul vette. Nem hivatkozhat a biztosító arra, hogy a károsult követelésének a biztosított által történt elismerése, teljesítése vagy az azzal kapcsolatos egyezsége vele szemben hatálytalan, ha a követelés nyilvánvalóan megalapozott. A biztosított bírósági marasztalása a biztosítóval szemben akkor hatályos, ha a biztosító a perben részt vett, a biztosított képviselétől gondoskodott vagy ezekről lemondott.

e. Amennyiben a biztosított a vele szemben támasztott kártérítési igények miatti felelősségét vagy összegszerű helytállási kötelezettsége mértékét nyilvánvalóan megalapozatlanul vitatja, a biztosító jogosult a károsultnak teljesíteni. Az alaptalan tagadás többletköltségei a biztosítottat terhelik; ha azokat a biztosító viselte, a biztosított azokat neki visszafizetni tartozik.

6.G. A biztosító mentesülése

A biztosító mentesül szolgáltatási kötelezettsége alól, ha bizonyítja, hogy a kárt jogellenesen, szándékos vagy súlyosan gondatlan magatartással

a. a szerződő fél vagy a biztosított;

b. a velük közös háztartásban élő hozzátartozójuk, üzletvezetésre jogosult tagjuk vagy az általános szerződési feltételben meghatározott munkakört betöltő alkalmazottjuk, tagjuk vagy megbízottjuk;

c. a biztosított jogi személynek az általános szerződési feltételben meghatározott vezető beosztású tisztségviselője vagy a biztosított vagyontárgy kezelésére jogosított tagja, munkavállalója vagy megbízottja

okozta.

A fenti rendelkezést a kármegelőzési és a kárenyhítési kötelezettség megszegésére is alkalmazni kell.

A mentesülés szempontjából különösen az alábbi károkozás minősülhet súlyosan gondatlannak:

– ha e tényt bíróság vagy más hatóság határozatával megállapította;

– ha a károsult kára a biztosítottra irányadó hatósági vagy szerződési kármegelőzési előírások súlyos és/vagy folyamatos megsértése miatt következett be;

– a biztosított engedély nélkül vagy hatáskörének, feladatkörének túllépésével végzett tevékenysége során okozta a kárt;

– a biztosított a jogszabályokban, egyéb kötelező rendelkezésekben megkívánt személyi és tárgyi feltételek hiányában folytatja tevékenységét, és ez a tény a károkozásban közrehatott;

– ha a biztosított a kárt a foglalkozás szabályainak súlyos megsértésével okozta;

– ha a biztosított a kárt súlyosan ittas (2,51 ezrelék vagy ennél magasabb véralkoholszint) vagy kábítószer hatása alatt lévő állapotban és ezzel az állapotával összefüggésben okozta.

6.H. A biztosítással nem fedezett események és károk, kizárások és korlátozások

Nem fedezi a biztosító azon károkat, amelyeket:

- a károkozó biztosított nem látott előre és nem is kellett előre látnia;
- a biztosított maga szenved el.

Nem fedezi a biztosító:

- a biztosítottal szemben támasztott társadalombiztosítási megtérítési igényeket;
- az elmaradt vagyoni előnyt;
- azokat a károkat, amelyek esetében a biztosított károkozása nem jogellenes;
- az olyan következményi károkat, amelyek nem mutatnak ésszerű, szerves összefüggést a káreseménnyel és időben is távoliak;
- a biztosítottat terhelő eljárási és jogi képviseleti költségeket, kamatokat.

Nem téríti meg a biztosító az általános feltételekben meghatározott kizárásokon túl azokat a károkat, amelyeket a biztosítottak:

- keresőfoglalkozás vagy tevékenység végzése során;
- folyamatos környezetszennyezéssel;
- egymásnak vagy hozzátartozóiknak;
- gépjármű-felelősségbiztosításra kötelezett jármű üzem-bentartójaként;
- állatai a növényi kultúrában;
- jelen szerződésben biztosított vagyontárgyakban okoznak.

Nem téríti meg a biztosító:

- A jogszabályban meghatározott felelősségnél szigorúbb, szerződésben vagy egyoldalú nyilatkozatban vállalt helytállási kötelezettségen alapuló kárigényeket.
- A jogszabály alapján megtérülő, az állam ellen is érvényesíthető igényeket.
- Gépjármű-felelősségbiztosítás, munkáltatói felelősségbiztosítás, szakmai vagy szolgáltatás-felelősségbiztosítás alapján téríthető károkat, amennyiben biztosítási védelem ezekre a káreseményekre fennáll.

7. Jogvédelmi szolgáltatás az Épülettulajdonosi és -használói felelősségbiztosítás alapján

7.A. Biztosítási összeg

A biztosító a károkat a szerződésben meghatározott káreseményenkénti és biztosítási időszakonkénti összeghatárig téríti meg, a káresemény időpontjában hatályos összegig, amely a szerződés létrejöttkor 300 000 forint.

7.B. Biztosítási esemény

A biztosított, mint károkozó ellen a jelen alapbiztosítás épülettulajdonosi és -használói felelősségbiztosítás feltételeiben meghatározott biztosítási események alapján vagy azokkal közvetlen összefüggésben indítanak bírósági vagy más hatósági eljárást a biztosítottal szemben.

7.C. A biztosító szolgáltatása

A biztosító vállalja, hogy jelen 7.C. pont a. és b. pontjában meghatározottak szerint megtéríti

- a biztosított jogi képviselője költségeit, valamint
- a biztosítottat terhelő, bírósági, hatósági eljárásban jogerős határozattal megállapított költségeket

minden olyan esetben, amikor a biztosított, mint károkozó ellen az épülettulajdonosi és -használói felelősségbiztosítás feltételeiben meghatározott biztosítási események alapján vagy azokkal közvetlen összefüggésben indítanak bírósági vagy más hatósági eljárást a biztosítottal szemben.

a. A biztosító jogvédelmi szolgáltatását az alábbiak szerint nyújtja:

- A biztosító által a biztosított részére egy biztosítási esemény kapcsán nyújtandó teljesítések felső határát a biztosítási esemény bekövetkezésének időpontjában a szerződésben (kötvényben) meghatározott,

a felelősségbiztosításhoz kapcsolódó jogvédelem szolgáltatás biztosítási összege képezi, függetlenül attól, hogy az egy biztosítási esemény miatti igényérvényesítés milyen hosszú időn keresztül folyik. **Több biztosítási eseménynél, amelyek okozatlag összefüggő egységes folyamatot alkotnak (sorozatkár), a jogvédelmi szolgáltatásra vonatkozó biztosítási összeg csak egyszer áll rendelkezésre.**

- Perbeli egyezség esetén a biztosító a költségeket olyan arányban viseli, ahogyan a perbeli egyezség alapján kifizetésre kerülő kártérítési összeg a biztosított, mint károkozó ellen benyújtott kereset értékéhez viszonyul. Peren kívüli egyezség esetén a biztosító által kifizetésre kerülő ügyvédi munkadíj számításának alapja az egyezségben szereplő kártérítési összeg.
- A biztosító fedezetet nyújt a folyamatban lévő bírósági, hatósági eljárásokban azok jogerős befejezéséig akkor is, ha a biztosítási szerződés időközben megszűnt, feltéve, hogy a biztosítási esemény a jogvédelmi felelősségbiztosítást tartalmazó szerződés kockázatviselési ideje alatt következett be.

b. A biztosító szolgáltatásai:

A biztosító jogvédelmi szolgáltatásként megtéríti a biztosított jogi képviseletével kapcsolatban felmerült költségeket az alábbi elvek szerint megbízott ügyvédek közreműködése esetén:

- Biztosítottnak jogában áll ügyvédet választani.
- Fenti választási jog csak olyan ügyvédekre vonatkozik, akiknek irodája azon bíróság vagy közigazgatási hatóság székhelyén van, amely az első fokon indítandó eljárásra illetékes. Amennyiben ezen helységben egyáltalán nincs vagy csak egy ügyvéd működik, akkor választható más, a törvényszék illetékességi területén működő ügyvéd is.
- Az ügyvédet közvetlenül a biztosított bízza meg. A biztosított köteles az ügyvéd megbízásától számított 3 munkanapon belül a megbízott ügyvéd nevét és székhelyét a biztosítónak írásban bejelenteni.
- Amennyiben a biztosított nem nevez meg ügyvédet, akkor azt a biztosító választja ki.
- A biztosított visszautasíthatja a biztosító által kiválasztott első ügyvédet. Az ügyvéd visszautasítását írásban azonnal közölni kell. A biztosító által kiválasztott további ügyvédek a biztosított nem utasíthatja vissza.
- Az ügyvéd megbízása teljesítéséért közvetlenül a biztosítottal szemben felelős. A biztosító nem felel az ügyvéd tevékenységéért.
- Amennyiben a jelen jogvédelmi felelősségbiztosítás szerinti biztosítási esemény kapcsán ugyanabban az eljárásban fellépő ellenérdekű félnek a biztosító más biztosítási szerződés vagy kártérítési jogviszony alapján biztosítási védelmet nyújt, a biztosító köteles a biztosítottat erről a tényről haladéktalanul írásban értesíteni.

c. A biztosító a jogvédelmi szolgáltatás keretében a következő költségeket téríti meg:

c/1. A biztosított ellen indított bírósági eljárás során felmerülő ügyvédi költségeket:

- A biztosított pernyertessége esetén a biztosítottat képviselő ügyvéd ügyvédi költségeit, levonva belőle azt az összeget, aminek kifizetésére a bíróság a pereszes felet kötelezi.
- A biztosított peresztessége esetén a biztosítottat képviselő ügyvéd ügyvédi költségeit, valamint azokat az ügyvédi költségeket, amelyek kifizetésére a bíróság jogerős határozattal a biztosítottat, mint pereszes felet kötelezi.
- **Az ügyvédi költségek fedezetére a biztosító indokolt esetben előleget nyújthat, ami nem haladhatja meg a jelen szerződésben jogvédelmi felelősségbiztosításra meghatározott biztosítási összeg 50%-át.**

- Amennyiben a jelen jogvédelmi felelősségbiztosítás alapján a biztosító szolgáltatási kötelezettsége kevesebb, mint a biztosítottnak folyósított előleg, akkor a biztosított köteles a fennálló különbözetet – a tényleges szolgáltatási kötelezettség megállapításától számított – 3 munkanapon belül visszafizetni a biztosító részére.

c/2. Polgári per vagy hatósági eljárás esetén a jogerős bírósági vagy ha-

tósági határozat alapján megállapított azon költségeket, amelyeket a biztosított mint károkozó köteles a károsult fél javára megfizetni, feltéve, hogy ezekre a költségekre nem áll fenn más irányú biztosítási védelem.

- c/3. A jogerős bírósági vagy hatósági határozat alapján megállapított és a biztosított által fizetendő, illetve megelõlegezendõ:
- illeték összegét;
 - a bíróság vagy hatóság által kirendelt szakértõk, tolmácsok tevékenységéért járó díjat;
 - a bírói vagy hatósági eljárás díját;
 - valamint a tanú(k)nak járó költségtérítést.

7.D. A biztosítással nem fedezett események és károk, kizárások és korlátozások

A jogvédelmi szolgáltatás fedezete nem terjed ki a következõ esetekre:

- **A biztosítóval vagy jogi képviselõjével szemben – a biztosítási eseménnyel kapcsolatos eljárásban rosszhiszemû pivitel vagy mulasztás miatt – kiszabott bírságra, illetve a megnevezett magatartás miatti többletköltségre.**
- **A biztosítási esemény bekövetkezésének bejelentési idõpontja elõtt keletkezett költségek térítésére.**

7.E. A biztosított kötelezettségei

- Egészében és a valóságnak megfelelõen tájékoztatni a biztosítót a mindenkori tényállásról, és a biztosító kérésére valamennyi dokumentumot átadni, illetve a biztosított képviseletét ellátó ügyvédet a titoktartás alól felmenteni a biztosító irányában.
- A képviseletét ellátó ügyvédnek az adott ügyben képviseleti jogot adni, õt teljes egészében és a valóságnak megfelelõen a mindenkori tényállásról tájékoztatni, és kívánságára minden okmányt rendelkezésére bocsátani.
- A felmerülõ költségeket igazoló dokumentumot kiegyenlítés elõtt minimum 8 munkanappal a biztosító ellenõrzésére átadni.
- Mindent megtenni a költségek növekedésének megakadályozása érdekében, elkerülni minden olyan magatartást, körülményt, mely a költségeket indokolatlanul növeli.
- A biztosító számára lehetővé tenni, hogy a károkozással kapcsolatos igényeket lehetőség szerint peren kívül rendezze.

A biztosítási tevékenységrõl szóló 2014. évi LXXXVIII. törvény 160.§ (2) bekezdése alapján a jogvédelmi szolgáltatás a felelõsségbiztosítási szolgáltatáshoz kapcsolódik.

8. Balesetbiztosítás

8.A. Biztosított

Biztosított az a természetes személy:

- aki az alpbiztosítás szerzõdésén (kötvényén) név szerint biztosítottként van feltüntetve;
- az a. pontban megnevezett biztosított hozzátartozói, akik lakcímkártyáján lakóhelyként vagy hatályos tartózkodási helyként
 - a kockázatviselés helye vagy
 - a biztosított lakcímkártyáján lakóhelyként vagy hatályos tartózkodási helyként megjelölt címe szerepel.

8.B. Kedvezményezett

Kedvezményezett az a személy, aki a biztosítási esemény bekövetkezése esetén a kiegészítõ biztosítás szolgáltatásának igénybevételére jogosult. A szolgáltatás teljesítése elõtt a biztosító a kedvezményezett személyazonosságát ellenõrzi.

A biztosítási szerzõdésben kedvezményezett lehet a szerzõdésben megnevezett személy. Ilyen személyek hiányában, vagy ha a kedvezményezett megnevezése nem volt érvényes a biztosítási esemény idõpontjában, a biztosított vagy örököse.

Nem érvényes a kedvezményezett kijelölése, ha a szerzõdést a biztosított hozzájárulása nélkül kötötték meg.

A szerzõdõ fél a kedvezményezettet a biztosítóhoz címzett és a biztosítónak eljuttatott írásbeli nyilatkozattal jelölheti ki, és a biztosítási esemény bekövetkezéséig bármikor ugyanilyen formában a kijelölését visszavonhatja, vagy a kijelölt kedvezményezett helyett más kedvezményezettet nevezhet meg. Amennyiben nem a biztosított a szerzõdõ fél, mindezekhez a biztosított írásbeli hozzájárulása szükséges.

Amennyiben a szerzõdõ fél a biztosítotthoz vagy a kedvezményezetthez intézett írásbeli nyilatkozattal kötelezettséget vállal arra, hogy a kedvezményezett kijelölését folyamatosan hatályban tartja, a kedvezményezett kijelölését nem lehet visszavonni vagy megváltoztatni azon személy hozzájárulása nélkül, akinek részére a kötelezettségvállalást tették. A szerzõdõ fél nyilatkozatáról a biztosítót tájékoztatni kell.

A kedvezményezett kijelölése hatályát veszti, ha a kedvezményezett a biztosítási esemény bekövetkezése elõtt meghal vagy jogutód nélkül megszûnik.

8.C. Területi és idõbeli hatály

Baleseti eredetû biztosítási esemény esetén a biztosító kockázatviselése a kockázatviselési idõ alatt, a világon bárhol bekövetkezõ, a különös feltétel jelen 8. pontjában részletezett biztosítási eseményre vonatkozik.

Díjvisszatérítés munkanélküliség biztosítási esemény esetén a területi hatály a magyar munkajogi szabályok alapján fennálló munkaviszonyra korlátozódik.

Díjvisszatérítés baleseti eredetû keresõképtelenség biztosítási esemény esetén a területi hatály a magyar társadalombiztosítási szabályokban foglaltak szerint Magyarországon járó betegállományra korlátozódik.

8.D. Biztosítási díj

A kiegészítõ balesetbiztosítási fedezetet az alpbiztosítás külön díj felszámítása nélkül tartalmazza.

8.E. Biztosítási összeg

A balesetbiztosítás szolgáltatási elemenkénti, kezdeti biztosítási összegei biztosítottanként:

- díjvisszatérítés esetére: maximum 6 hónap biztosítási díj;
- a szerzõdõ választása alapján 200 000 forinttól (200 000 forintonként emelve) 2 000 000 forintig terjedhet
 - baleseti halál esetén a választott biztosítási összeg 100%-a;
 - baleseti eredetû 10-100%-os rokkantság esetén a választott biztosítási összeg rokkantság fokának megfelelõ hányada;
 - baleseti eredetû 1-9%-os rokkantság esetén a választott biztosítási összeg 1,25%-a;
 - baleseti eredetû égési sérülés esetén a választott biztosítási összeg 100%-a.

8.F. Biztosítási esemény

Biztosítási esemény	Biztosítási esemény meghatározása	Kizárások, szolgáltatáskorlátozások
8.F.1. Díjvisszatérítés munkanélküliség esetén	Biztosítási esemény a biztosítottak a kockázatviselés kezdetét követő 30 (harminc) egymást követő napot meghaladó álláskeresőként (munkanélküliségként) történő nyilvántartása, ha a biztosított a munkanélküliség válását megelőzően legalább 6 hónapig folyamatosan a Munka Törvénykönyve szerinti határozatlan időtartamú munkaviszonnyal rendelkezett.	<p>Álláskeresőként (munkanélküliségként) történő nyilvántartás esetén nem terjed ki a biztosítás az alábbi kockázatokra, illetve károkra:</p> <ul style="list-style-type: none"> - a határozott tartamú munkaviszonyra; - a nem munkaviszonyban álló biztosítottokra (pl. egyéni vállalkozókra, megbízási jogviszony keretében foglalkoztatottakra vagy egyéb jogviszony alapján folytatott kereső foglalkozásokra); - a munkaviszony közös megegyezéssel történő megszüntetésére, kivéve, ha az erről szóló megállapodásban kifejezetten megemlíti, hogy a munkaviszony közös megegyezéssel történő megszüntetésére az alábbi okok valamelyike miatt került sor: <ul style="list-style-type: none"> - a munkáltatónál történt átszervezés, alkalmazotti létszámcsökkenés; - a munkáltató jogutód nélküli megszűnése; - a munkavállaló tartós keresőképtelensége; - a munkaviszonynak a biztosított által kezdeményezett felmondás miatti megszüntetésére; - a munkaviszony próbaidő alatti megszűnésére, megszüntetésére; - a munkaviszonynak a munkáltató által azonnali hatályú felmondással történő megszüntetésére, illetve ha a munkáltató a biztosított magatartása miatt felmondással élt; - a munkáltató általi felmondásra öregségi nyugdíjazás, rokkantsági vagy rehabilitációs ellátásra való jogosultság megállapítása miatt került sor; - a biztosított munkaviszonyának megszűnésére, megszüntetésére, ha azt a munkáltató a biztosítási szerződés létrejötte előtt már írásban közölte vagy bejelentette; - a biztosított az álláskeresővé válását megelőzően munkaviszonyban állt ugyan, de a munkaviszony megszűnését, illetve megszüntetését megelőző 6 hónap során a munkavégzése – a táppénz, illetve a munkáltató érdekkörében felmerült ok kivételével – szünetelt. <p>A biztosító a szolgáltatások kapcsán az adott biztosítottra vonatkozóan, a kockázatba kerülés kezdő napjától számított 6 hónap várakozási időt köt ki.</p>
8.F.2. Díjvisszatérítés baleseti eredetű keresőképtelenség esetén	Biztosítási esemény a biztosítottak a kockázatviselés kezdetéhez képest előzmény nélkül bekövetkezett, balesetből eredő, 30 (harminc) egymást követő napot meghaladó folyamatos, saját jogú (az arra jogosult kórház, illetve orvos által igazolt) keresőképtelensége.	<p>A különös feltétel 8.G. pontjában meghatározottakon túl:</p> <ul style="list-style-type: none"> - a kockázatviselés kezdetét követő öngyilkossági kísérlettel, öncsonkítással vagy annak kísérletével összefüggő események; - olyan keresőképtelenség, amely nem a biztosított balesetével összefüggő egészségi állapota miatt következett be (például – de nem kizárólagosan – gyermekápolás miatt). <p>Kérjük, olvassa el a 8.G. pontban szereplő kizárásokat!</p>
8.F.3. Baleseti halál	A kockázatviselési idő alatt a biztosított balesetből eredően bekövetkező halála.	<p>A különös feltétel 8.G. pontjában meghatározva.</p> <p>Kérjük, olvassa el az itt szereplő kizárásokat!</p>
8.F.4. Baleseti eredetű rokkantság	A kockázatviselési idő alatt a biztosított balesetből eredően bekövetkező rokkantsága.	<p>A különös feltétel 8.G. pontjában meghatározva.</p> <p>Kérjük, olvassa el az itt szereplő kizárásokat!</p>
8.F.5. Baleseti égési sérülés	Harmadfokú égési sérülés, amely a testfelszín legalább 20%-át érinti, ahogyan ezt a un. „9-es szabály” vagy a „Lund and Browder Body Surface Chart” által mérik.	<p>A különös feltétel 8.G. pontjában meghatározottakon túl a biztosító egy balesetből eredően csak egy égési sérülés kapcsán nyújt egyösszegű szolgáltatást.</p> <p>Kérjük, olvassa el a 8.G. pontban szereplő kizárásokat!</p>

8.G. Kizárás a Balesetbiztosítás esetén

A biztosító, a díjvisszatérítés munkanélküliség biztosítási esemény kivételével, nem teljesít szolgáltatást, ha a biztosítási esemény:

- a. a kockázatviselés kezdete előtt bármely okból már sérült, csonka, nem ép vagy funkciójában korlátozott testrészek, szervek és ezek állapotával, a már meglévő betegségekkel, maradandó egészségkárosodásokkal összefüggésben következett be; valamint
- b. biztosított által versenyszerűen üzött sporttevékenység során (versenyen vagy edzésen) bekövetkező balesetekre;
- c. a repülőeszközök, továbbá ejtőernyő (ideértve az ugrót szállító légi eszközt is) használatából eredő balesetekre, kivéve az olyan baleseteket, amelyeket a biztosított sze-

mély légi jármű utasaként, a polgári légi forgalomban engedélyezett járművön vagy személyforgalomban engedélyezett és kijelölt katonai légi járművön polgári utasként szenved el (utasnak az minősül, aki a légi járműnek nem üzembentartója és nem tartozik a személyzethez);

- d. gépi erővel hajtott szárazföldi vagy légi, vagy vízi járművel országos vagy nemzetközi sportversenyen történő részvétel következtében, vagy ilyen versenyre való felkészülés (edzés) keretében következik be;
- e. motoros járművek versenyén vagy edzésein a nézőt érő balesetekre (ideértve a teszt-túrákat és a rally versenyeket is);
- f. az országos és nemzetközi síugró, bob, sítob versenyeken (edzéseken) a nézőt érő balesetekre;

- g. a biztosított vezetői engedély vagy más szükséges hatósági engedély nélküli, vagy ittas állapotával okozati összefüggésben történt vasúti, légi, vízi, közúti jármű és gépjármű vezetése közben, ideértve a nem közforgalmi úton történt gépjárművezetést is;**
- h. a biztosított súlyosan ittas állapotával (2,51 ezrelék vagy ennél magasabb véralkoholszint) okozati összefüggésben következett be;**
- i. kábítószer vagy bódító hatású anyag, továbbá nem orvos által előírt gyógyszer fogyasztása miatti tudatzavar vagy a belátási képesség csökkenése miatt történt;**
- j. mentális- és viselkedészavarokkal összefüggésben történt;**
- k. a biztosított által végzett (vagy végeztetett) gyógyeljárásokból, beavatkozásokból fakadó következményekre, ha indítóokuk nem biztosítási esemény;**
- l. ha a biztosítási eseményt öngyógyítás okozta;**
- m. orvosilag nem indokolt műtétekből, kórházi ápolásból, gyógyító eljárásokból vagy sebészeti beavatkozásokból ered;**
- n. ha a biztosítási esemény nem orvosi szakvégzettségű egyén általi kezeléssel összefüggésben következett be;**
- o. szívinfarktus, epilepszia és agyvérzés miatti balesetek következménye;**
- p. ha a biztosítási esemény a biztosított HIV vírus fertőzöttsége, AIDS betegsége miatt következett be;**
- q. olyan csonttörés, csontrepedés, mely patológiás csonttörésnek minősül, mert a bekövetkezésében közvetve vagy közvetlenül, részben vagy egészben bármely fennálló csontbetegség hatott közre: pl. csont- és porcdaganat bármely formája, csontvelőgyulladás (osteomyelitis), súlyos csonttritkulás (osteoporosis), csontlágyulás (osteomalacia), illetve azok szövödménye.**

8.H. Balesetbiztosítás megszűnése

Az adott biztosított vonatkozásában megszűnik a biztosított jogviszony a biztosított baleseti halála, illetve a 100%-os rokkantsága biztosítási események bekövetkezése esetén.

8.I. A biztosító szolgáltatása díjvisszatérítés esetén

Díjvisszatérítés munkanélküliség vagy díjvisszatérítés baleseti eredetű keresésképtelenség biztosítási esemény bekövetkezése esetén a biztosító a tartós betegállomány, illetve az álláskereső időtartama alatt, de megszakítás nélkül egy biztosítási esemény kapcsán legfeljebb a biztosítási esemény bekövetkezését követő 6 havi időszakra visszatéríti a jelen szerződés biztosítási díját oly módon, hogy a szolgáltatás révén átvállalt díjat rákönyveli a szerződésre.

Egy biztosítási éven belül biztosítottanként legfeljebb 6 havi díjat vállal át a biztosító keresésképtelenségi és munkanélküliségi szolgáltatásként.

8.J. A biztosító szolgáltatása balesetbiztosítás esetén

- a. A biztosított baleseti halála esetén a baleseti eredetű halál esetére szóló összeget fizeti a biztosító.
- b. A biztosított baleseti eredetű 10-100% rokkantsága esetén a baleseti rokkantság esetére szóló összegből a rokkantság fokának megfelelő hányadot fizeti a biztosító a biztosítottnak, az 1. sz. táblázatban rögzített különböző rokkantsági fokoknak megfelelően.
- c. A biztosított baleseti eredetű 1-9%-os rokkantsága esetén a 100%-os baleseti rokkantság esetére szóló biztosítási összeg 1,25%-át fizeti a biztosító a biztosítottnak.
- d. A biztosított égési sérülése esetén az égési sérülés esetére szóló összeget fizeti a biztosító a biztosítottnak. A biztosító egy balesetből eredően csak egy égési sérülés kapcsán nyújt szolgáltatást.**
- e. A baleseti halál esetére szóló biztosítási összegből a biztosító levonja az ugyanebből a balesetből eredő rokkantság miatt már kifizetett összeget. Amennyiben a baleseti rokkantságra kifizetett szolgáltatások össze-

ge meghaladja a baleseti halálra szóló szolgáltatás összegét, az esetleges többletkifizetést a biztosító nem követelheti vissza.

8.K. Rokkantsági fok meghatározása

- a. A biztosító a balesetből eredő rokkantság fokát a jelen 8.K. pont elválaszthatatlan részét képező 1. számú táblázatban foglaltaknak megfelelően állapítja meg.
- b. A szerződés kockázatviselési ideje alatt bekövetkező balesetből eredő maradandó baleseti sérülések mértékei (rokkantsági fokok) összegződnek. Amennyiben az összegzett rokkantsági fok eléri a 100%-ot, a biztosítási védelem az adott biztosított tekintetében megszűnik.
- c. A biztosító az adott biztosítási év során bekövetkező különböző balesetből eredő, de következményeiket tekintve egymásra ható rokkantságot előidéző sérülések esetén, a legsúlyosabb következménnyel járó sérülésre teljesít szolgáltatást úgy, hogy a kifizetendő összeget a könnyebb sérülésekre már teljesített szolgáltatással csökkenti.
- d. A tartós rokkantságot és annak mértékét a biztosító orvosa állapítja meg. A biztosító orvosa által megállapított maradandó rokkantság foka független a rehabilitációs szakértői szerv által megállapított rokkantsági foktól.
- e. Az 1. számú táblázatban felsorolt érzékszervek vagy testrészek részleges elvesztése vagy károsodása esetén a rokkantság fokát a biztosító orvosa ennek megfelelő mértékben állapítja meg.
- f. Az érzékszervek működőképességének részleges elvesztése esetén, a szolgáltatást legfeljebb a megfelelő rokkantsági fok 75%-ában lehet meghatározni.
- g. Amennyiben a rokkantság foka az 1. számú táblázat alapján nem állapítható meg, akkor azt a biztosító orvosa állapítja meg.
- h. Egy balesetből fakadó több sérülés esetén, a szolgáltatás teljesítése során a rokkantsági táblázat, valamint a g-i. pontok alapján adódó százalékok összegzésre kerülnek.
- i. A baleseti rokkantság végleges fokát a biztosító a baleset bekövetkezése után legkésőbb 2 évvel állapítja meg. Amennyiben a rokkantság végleges foka meghaladja az előzetesen megállapított rokkantsági fokot, a biztosító a rokkantsági fok különbözetének megfelelő többszolgáltatást kifizeti.
- j. A végleges rokkantsági fok megállapítása után, a végelszámolás során a kifizetendő baleseti rokkantsági biztosítási összegből ugyanezen biztosítási eseményből adódóan rokkantságra már kifizetett összegek levonásra kerülnek.
- k. A biztosítottnak a kockázatviselés kezdetét megelőzően keletkezett rokkantsága, maradandó egészségkárosodása a jelen kiegészítő biztosítás hatálya alá tartozó biztosítási eseményből következő rokkantsága, a rokkantság mértékének számításakor nem vehető figyelembe akkor sem, ha súlyosítja a jelen szerződés hatálya alá tartozó biztosítási esemény következményét, a rokkantság fokát.

1. számú táblázat

Testrészek károsodása	Rokkantság foka
egyik felső végtag vállizülettől való teljes elvesztése vagy teljes működésképtelensége	70%
egyik felső végtag könyökizület fölött való teljes elvesztése vagy teljes működésképtelensége	65%
egyik felső végtag könyökizület alatt való teljes elvesztése vagy működésképtelensége, továbbá az egyik kéz teljes elvesztése vagy működésképtelensége	60%
egyik hüvelykujj teljes elvesztése vagy működésképtelensége	20%
egyik mutatóujj teljes elvesztése vagy működésképtelensége	10%
bármely más ujj teljes elvesztése vagy működésképtelensége	5%
egyik alsó végtag combközépig fölött való teljes elvesztése vagy működésképtelensége	70%
egyik alsó végtag combközépig való teljes elvesztése vagy működésképtelensége	60%

Testrészek károsodása	Rokkantság foka
egyik alsó végtag lábszár közepéig való vagy egyik lábfej teljes elvesztése vagy működésképtelensége	50%
egyik lábfej boka szintjében való elvesztése vagy teljes működésképtelensége	30%
egyik nagylábujj teljes elvesztése vagy működésképtelensége	5%
bármely más lábujj teljes elvesztése vagy működésképtelensége	2%
mindkét szem látóképességének teljes elvesztése	100%
egyik szem látóképességének teljes elvesztése	35%
egyik szem látóképességének teljes elvesztése, amennyiben a biztosított a másik szem látóképességét már a biztosítási eseményt megelőzően elvesztette	65%
mindkét fül hallóképességének teljes elvesztése	60%
egyik fül hallóképességének teljes elvesztése	15%
egyik fül hallóképességének teljes elvesztése, amennyiben a biztosított a másik fül hallóképességét már a biztosítási eseményt megelőzően elvesztette	45%
a beszélnőképesség teljes elvesztése	60%
a szaglóérzék teljes elvesztése	10%
az ízlélőképesség teljes elvesztése	5%

8.L. Biztosító teljesítése

A biztosítási eseményt annak bekövetkeztétől számított 10 munkanapon belül személyesen vagy írásban a biztosítónál be kell jelenteni, a szükséges felvilágosításokat meg kell adni, és lehetővé kell tenni a bejelentés és a felvilágosítások tartalmának ellenőrzését. Ennek elmaradása esetén a biztosító kötelezettsége nem áll be, amennyiben a biztosító kötelezettsége szempontjából lényeges körülmények kideríthetlenné válnak.

A biztosított életben léte esetén a szolgáltatás teljesítésének feltétele, hogy a biztosított a szolgáltatási igény elbírálása szempontjából lényeges körülményekre vonatkozóan felmentést ad az orvosi titoktartás alól minden olyan orvosnak, kórháznak és egészségügyi intézménynek, amelyek őt kezeltek, és felhatalmazza a biztosítót, hogy a közölt adatok, tu-

domására jutott egyéb körülmények ellenőrzése céljából ezektől a szükséges információkat beszerezze, valamint ugyanebből a célból más biztosítóval, a társadalombiztosítóval és egyéb hatósággal kapcsolatba lépjen. Amennyiben a biztosított az orvosi titoktartás alóli felmentő nyilatkozatot nem adja meg, és emiatt lényeges körülmények kideríthetlenné válnak, a biztosító kötelezettsége nem áll be.

A biztosított kárenyhítési kötelezettségére tekintettel az alábbiakra köteles.

- A baleset után haladéktalanul orvosi segítséget kell igénybe venni, és az orvosi kezelést a gyógyító eljárás befejezéséig folytatni kell.
- Gondoskodni kell továbbá a megfelelő ápolásról, és általában törekedni kell a biztosítási esemény következményeinek lehetőség szerinti elhárítására, illetve enyhítésére.

A jelen pontban felsoroltakon túl a biztosított az adott helyzetben általában elvárható magatartás követelménye szerint köteles a kárt enyhíteni.

Amennyiben a biztosított kárenyhítési kötelezettségének nem tesz eleget, a biztosító annyiban mentesül a teljesítés alól, amennyiben a biztosított mulasztása közrehatott állapotának súlyosabbá válásában.

A szolgáltatási igény bejelentésekor a biztosító az alábbi dokumentumok bemutatását kérheti:

- a biztosított születési idejét hitelt érdemlően igazoló okirat;
- halotti anyakönyvi kivonat;
- a halál okát igazoló halottvizsgálati bizonyítvány, boncolási jegyzőkönyv, hatósági és igazságügyi orvosszakértői vizsgálat eredményei;
- a biztosítási esemény bekövetkeztével és annak következményeivel kapcsolatos kezelőorvosi orvosi dokumentációk, orvosi vizsgálat eredményei, keresőképzetlenséget igazoló dokumentációk, orvosszakértői véleményezések;
- a közlési kötelezettség vizsgálatához kezelőorvosi orvosi dokumentációk, orvosi vizsgálat eredményei, orvosszakértői véleményezések;
- a kizárt kockázatok ellenőrzéséhez szükséges hatósági eljárás során keletkezett iratok és orvosszakértői dokumentációk;
- a kedvezményezett azonosítását hitelt érdemlően igazoló okirat, alapító okirat, jogerős hagyatéki végzés, öröklési bizonyítvány, jogerős gyámhatósági határozat.

Az okiratok beszerzésének költségei a biztosítottat, kedvezményezettet terhelik, beleértve a fentiekben előírt orvosi és hatósági eljárásokra vonatkozó iratok, dokumentációk hiteles magyar nyelvű fordítását.

Az egyes kiegészítő biztosítások különös feltételei alapján létrejött szerződésekre az itt nem szabályozott kérdésekben az általános feltételek és az alapbiztosítás különös feltételei az irányadók. Amennyiben a kiegészítő biztosítások különös

feltételei az általános feltételektől, vagy az alapbiztosítás különös feltételeitől eltérő rendelkezéseket tartalmaznak, úgy a kiegészítő biztosítások különös feltételeinek rendelkezése az irányadó.

IV. KIEGÉSZÍTŐ BIZTOSÍTÁSOK

1. Gyorsszerviz-szolgáltatás (G24 asszisztencia)

A biztosító asszisztenciaszolgáltatást nyújt a következőkben részletezetteknek megfelelően.

1.A. Területi és időbeli hatály

A biztosító kockázatviselése a kockázatviselési idő alatt, a szerződésen (kötvényen) feltüntetett kockázatviselési helyen bekövetkező, jelen különös felteletben részletezett biztosítási eseményre vonatkozik.

1.B. Biztosítási összeg

A biztosító a károkat a szerződésben meghatározott káreseményenkénti és biztosítási időszakonkénti összeghatárig téríti meg, amely a szerződés létrejöttékor 100 000 forint.

1.C. Biztosítási esemény

A lakóépület előre nem látható váratlan meghibásodása, valamint hirtelen, véletlenszerűen fellépő külső mechanikai hatás miatti károsodása következtében – a további károk és a balesetveszély megelőzése érdekében – szükséges és halaszthatatlan – **a káresemény bekövetkezésétől számított 24 órán belül bejelentett** – hibaelhárítás, aminek költségeit megtéríti a biztosító.

Biztosítási esemény a főépület gépészeti, műszaki berendezéseinek meghibásodása vagy olyan váratlan külső mechanikai behatás következtében kialakult helyzet (vészhelyzet), amely sürgős és halaszthatatlan beavatkozást kíván a további károk és a balesetveszély megelőzése érdekében, és a vészhelyzet az alábbi szakmák valamelyikét érinti:

- duguláselhárító;
- vízvezeték-szerelő;
- gázvezeték-szerelő;
- fűtésszerelő;
- villanszerelő;
- zárszerelő, zárjavító;
- üveges;
- tetőfedő.

Akkor nyújt szolgáltatást a biztosító, ha azt a káresemény bekövetkezésétől számított 24 órán belül telefonon bejelentik. A biztosítási szerződés megkötésekor a telefonszám: +36 1 458 4431. A mindenkori aktuális telefonszámról kérjük, tájékozódjon a biztosító honlapján.

Nem biztosítási esemény:

- a természetes elhasználódásból, karbantartás elmulasztásából eredő tartósan fennálló meghibásodás;
- ha a szolgáltatás keretében végzett hibaelhárítás helyén azért következik be ismételten meghibásodás, mert a biztosító közvetítése során megbízott szakipari vállalkozás munkatársa részéről – a műszakilag biztonságos működés érdekében – meghatározott további javításokat a biztosított elmulasztotta elvégeztetni;
- a szakszerűtlenül végzett hibaelhárítással összefüggő meghibásodás, következményi kár;
- ha a biztosított a hibaelhárítás elkezdéséig nem gondoskodik a további károk megelőzéséről, és nem teszi lehetővé a hibaelhárítás káresemény bekövetkezésétől számított 2 napon belüli elvégzését;

- gázkészülékek meghibásodása, leállása, valamint hibás működése.

1.D. G24 asszisztenciaszolgáltatás

- a. A biztosított az év minden napján 24 órás telefonszolgálat segítségével veheti igénybe a szolgáltatást. A szolgáltatás telefonszáma megtalálható a szóban forgó szolgáltatást tartalmazó lakásbiztosítási szerződésen (kötvényen), interneten a www.groupama.hu címen, és a jogosult ügyfél megkérdezheti – személyesen vagy telefonon – a Groupama Biztosító Zrt. ügyfélszolgálati irodáiban.
- b. A telefonbejelentés tartalma alapján a biztosító nevében eljáró ügyintéző tájékoztatást nyújthat, hogy az adott károsodás miatt szükséges hibaelhárítás biztosítási eseménynek minősül vagy nem.
 - Amennyiben biztosítási esemény következett be, akkor a biztosító ügyintézője intézkedik, hogy a hibaelhárításhoz szükséges szakipari vállalkozás lehetőség szerint a – biztosított által telefonon tett – bejelentéstől számított 24 órán belül elvégezze a gyors szerviz-szolgáltatást.
 - Amennyiben az adott meghibásodás, károsodás nem biztosítási esemény miatt következett be, akkor a biztosító ügyintézője csak tájékoztatást ad, miszerint a munka elvégzéséhez melyik szakipari vállalkozást célszerű megkeresni.

1.E. A biztosító kötelezettsége

- a. A biztosítási eseménynek minősülő hibaelhárítás elvégzésének időpontját a biztosítottal történt időpont egyeztetés után a biztosító közli az általa közvetített vállalkozás képviselőjével.
- b. A biztosító vállalja a biztosítási eseménynek minősülő hibaelhárításhoz szakipari tevékenységet folytató vállalkozások közvetítését.
- c. **A biztosító viseli a biztosítási eseménynek minősülő hibaelhárítás költségeit, szabályosan kiállított számla ellenében – amely tartalmazza a kiszállási díjat, az anyagköltséget, a munkadíjat, valamint az áfát (általános forgalmi adót) – az adott kár helyreállításának műszakilag indokolt értékéig, legfeljebb a szerződésben a káreseményre és biztosítási időszakra megjelölt összegig.**

A káreseményenként, illetve biztosítási időszakonként meghatározott összeget meghaladó hibaelhárítási költség a biztosítottat terheli. A biztosítottnak közvetlenül az adott munkát végző vállalkozás számára kell a felmerült többletköltséget megfizetni.

Amennyiben a hibaelhárítás az érvényben lévő lakásbiztosítási szerződés alapbiztosítás különös feltételében és a biztosítási szerződésbe fedezetbe vont kiegészítő biztosítások különös feltételében meghatározott – „G24 asszisztencia” szolgáltatáson kívüli – biztosítási esemény miatt vált szükségessé, úgy a biztosított által hibaelhárításra kifizetett – számlával igazolt –, a szerződési feltételben az éves limitre meghatározott összegben felüli többletköltséget a biztosító, amennyiben az alapbiztosítás alapján téríthető, megfizeti a biztosított részére.

A biztosított és a biztosító által ajánlott vállalkozás áll szerződéses jogviszonyban a biztosítási eseménynek minősülő hibaelhárítás elvégzése tekintetében.

A biztosított közvetlenül a szakipari vállalkozással szemben érvényesítheti garanciális, illetve kárigényét, mert a biztosító nem tartozik felelősséggel a szakipari vállalkozás tevékenység-

gének szakszerűségéért, valamint a biztosított ingatlanban végzett hibaelhárítási munka során keletkező károkért.

Amennyiben biztosítási eseménynek nem minősülő meghibásodás, károsodás helyreállításához ajánlott szakipari vállalkozást a biztosító, úgy ebben az esetben az elvégzett munka minden költsége a biztosítottat terheli.

1.F. Külön díj nélküli szolgáltatás

A biztosító külön díj nélkül lehetővé teszi, hogy a biztosított különböző pl. biztonságtechnikával foglalkozó vállalkozások; utazási-, háztartási gépek javítását végző szolgáltatások nyitva tartása; szabadidős programok stb. ügyekben tájékoztatást kérjen a megadott telefonszámán.

A biztosító az asszisztenciaszolgáltatás keretén belül lehetővé teszi a biztosítottnak az alább megnevezett tevékenységi körökben megbízható szakemberek garantált áron történő szolgáltatásainak igénybevételét és a biztosított számára történő megszervezését:

- háziápolás, idősgondozás;
- gyermekfelügyelet;
- fűtőkészülékek átvizsgálása;
- káresemény (vészhárítás) utáni helyreállítás;
- betöréses lopás utáni helyreállítás;
- olyan szórakoztató elektronikai cikkek és háztartási gépek javítása, amelyek kiskereskedelmi ára készülékenként legalább 35 000 Ft.

A biztosító kizárólag az előzőekben megnevezett szolgáltatások ajánlását, közvetítését és a biztosított igényeinek megfelelő megszervezését vállalja. A biztosított által igénybe vett szolgáltatás ellenértékét közvetlenül a vele szerződést kötő szolgáltatónak kell maradéktalanul kifizetnie.

A biztosított által igénybe vett szolgáltatás minőségével, teljesítésével kapcsolatban, valamint a szolgáltatás során okozott károkért közvetlenül a szolgáltató tartozik felelősséggel a megrendelője felé. A felmerülő kárigényt közvetlenül a szolgáltató részére kell benyújtani.

2. Magánemberi felelősségbiztosítás különös feltételei

2.A. Biztosított

Az Alapbiztosítás III. Különös biztosítási feltételek 1. pontjában meghatározott biztosított.

2.B. Területi és időbeli hatály

A biztosító kockázatviselése a világon bárhol, a kockázatviselés ideje alatt okozott károkra vonatkozik.

2.C. Biztosítási összeg

A biztosító a károkat a szerződésben meghatározott káreseményenkénti és biztosítási időszakonkénti összeghatárig téríti meg, amely a szerződés megkötésekor a szerződő választása alapján 5 000 000 forinttól (5 000 000 forintonként emelve) 30 000 000 forintig terjedhet.

Ez a felelősségbiztosítási limit akkor is érvényes, ha a térítési kötelezettség – viselt felelősségük arányában – több személyt terhel, illetve, ha több személy lép fel kártérítési igényrel, vagy ha a biztosítási időszakon belül több biztosított több különböző kárt okoz.

2.D. Biztosítási események

A biztosított által szerződésen kívül okozott vagyoni károk (beleértve a személyi sérülésből eredő vagyoni károkat is), amelyeket a biztosított az alábbi minőségében okoz, és ezzel a károkozással a magyar jog szabályai szerint kártérítési kötelezettséggel tartozik:

- közúti **közlekedési** balesetet előidéző gyalogos;
- kézzel működtetett szállítóeszköz használó;
- emberi erővel hajtott vagy elektromos meghajtású rokkantjármű használó;
- házi- és hobbiállattartó (kivéve kutyatartó);
- belátási képességgel nem rendelkező vagy korlátozott belátási képességű személyek gondozója;
- kerékpár használó.

A biztosító nem nyújt fedezetet a személyiségi jogok megsértéséből eredő nem vagyoni sérelemért (sérelemdíj), valamint nem terjed ki jelen felelősségbiztosítás a biztosítottat terhelő eljárási és jogi képviselési költségekre, kamatokra.

Minden károkozás jogellenes, kivéve, ha a károkozó a kárt

- a károsult beleegyezésével okozta;
- a jogtalan támadás vagy a jogtalan és közvetlen támadásra utaló fenyegetés elhárítása érdekében a támadónak okozta, ha az elhárítással a szükséges mértéket nem lépte túl;
- szükséghelyzetben okozta, azzal arányos mértékben;
- jogszabály által megengedett magatartással okozta, és a magatartás más személy jogilag védett érdekét nem sérti, vagy a jogszabály a károkozót kártalanításra kötelezi.

A sorozatkár eseményeit egy káreseménynek kell tekinteni, és ez esetben a kárbejelentés időpontja az az időpont, amikor a sorozatkár első káreseményét írásban a biztosított ellen benyújtják.

2.E. A biztosító szolgáltatása

A biztosító az Alapbiztosítás 6. Épülettulajdonosi és -használói felelősségbiztosítás 6.E-F. pontjai szerint nyújt szolgáltatást.

2.F. A biztosító mentesülése

A biztosító mentesülése megegyezik az Alapbiztosítás 6. Épülettulajdonosi és -használói felelősségbiztosítás 6.G. pontjában leírtakkal.

2.G. A biztosítással nem fedezett események és károk, kizárások és korlátozások

Az Alapbiztosítás 6. Épülettulajdonosi és -használói felelősségbiztosítás 6.H. pontjában leírt kizárások és szolgáltatáskorlátozások, valamint:

- Házi- és/vagy hobbiállattartói minőségben járműben, kerékpárban okozott károk kizárólag abban az esetben térülnek, amennyiben az állat és a jármű, kerékpár között közvetlen fizikai kapcsolat jött létre (harapás, rúgás, ütközés, stb.) és a kár ezzel közvetlen vagy az ebből kiinduló okozati és szükségszerű összefüggésben keletkezett.
- Nem téríti meg az okozott kárt a biztosító, ha a házi- és/vagy hobbiállatot a tulajdonos nem az állattartásra vonatkozó rendeletekben meghatározottak szerint tartotta és ez okozati összefüggésben van az okozott kárral.
- Nem téríti meg a biztosító a biztosított háziállatai által növényi kultúrákban okozott kárt.
- Jogszabályi tilalom ellenére tartott állatok által okozott kár.

3. Baleseti csonttörés biztosítás különös feltételei

3.A. Biztosított

Az Alapbiztosítás 8. Balesetbiztosítás 8.A. pontjában meghatározott biztosítottak.

3.B. Területi és időbeli hatály

Baleseti eredetű biztosítási esemény esetén a biztosító kockázatviselése a kockázatviselési idő alatt, a világon bárhol bekövetkező, jelen különös feltételben részletezett biztosítási eseményre vonatkozik.

3.C. Biztosítási összeg

A balesetbiztosítás szolgáltatás kezdeti biztosítási összege biztosítottanként a szerződő választása alapján 5 000 forinttól (5 000 forintonként emelve) 50 000 forintig terjedhet.

3.D. Biztosítási esemény

A biztosított kockázatviselési idő alatt bekövetkező baleseti eredetű csonttörése, csontrepedése.

3.E. A biztosító szolgáltatása

A biztosított kockázatviselési idő alatt bekövetkező baleseti eredetű csont-

törése esetén a biztosító a szerződésben (kötvényben) meghatározott biztosítási összegig megtéríti a baleseti eredetű csonttörés esetére szóló összeget. A biztosító a biztosított baleseti eredetű élő fog törése esetén hivatalos, hiteles, naplószámmal ellátott orvosi igazolást kér be arról, hogy a baleset előtt az érintett fogak kezeletlenek, épek voltak.

3.F. A biztosítással nem fedezett események és károk, kizárások és korlátozások

Az Alapbiztosítás 8. Balesetbiztosítás 8.G. pontjában meghatározottak.

Egy balesetből eredően egy biztosított vonatkozásában egy csonttörés, csontrepedés esetére szóló összeget térít a biztosító, függetlenül attól, hogy a balesetből következően hány csont törik el, reped meg.

Az itt nem szabályozott kérdésekben az Alapbiztosítás Balesetbiztosításra vonatkozó rendelkezéseit kell figyelembe venni.

4. Iskolai lopás biztosítás különös feltételei

4.A. Biztosított

Az Alapbiztosítás III. Különös biztosítási feltételek 1. pontjában meghatározott biztosított.

4.B. Területi és időbeli hatály

A biztosító kockázatviselése a kockázatviselési idő alatt, Magyarországon bekövetkező, jelen különös feltételben részletezett biztosítási eseményre vonatkozik.

4.C. Biztosítási összeg

A biztosító a károkat a szerződésben meghatározott káreseményenkénti és biztosítási időszakonkénti összeghatárig téríti meg, amely a szerződő választása alapján a szerződés létrejöttékor 20 000 forinttól (20 000 forintként emelve) 100 000 forintig terjedhet.

4.D. Biztosított vagyontárgyak

Az alapbiztosításban biztosított általános háztartási ingóságok.

4.E. Biztosítási esemény

A biztosított 6-15 év közötti gyermekétől a tanórák és napközi időszak alatt az iskolából az általános háztartási ingóság vagyongcsoportba tartozó vagyontárgyakat ismeretlen személy(ek) jogtalanul eltulajdonítják, és erről igazoltan iskolai jegyzőkönyv készül.

4.F. A biztosító szolgáltatása

A biztosító a szerződésben (kötvényben) meghatározott biztosítási időszakonkénti kártérítési limitig megtéríti a biztosított vagyontárgyak biztosítási esemény miatti károsodásának helyreállítási vagy pótlási költségeit, az alapbiztosítás 5. pontja szerint.

4.G. A biztosítással nem fedezett események és károk, kizárások és korlátozások

Nem minősül biztosítási eseménynek a különórakon, délutáni foglalkozásokon, valamint az iskola által szervezett szabadidős programokon történő lopáskár.

Iskolának minősül: az intézményes nevelés-oktatásban tankötelezettség teljesítésére szolgáló intézmény (általános iskola, közép fokú iskola, Köznevelési és Szakképzési Hídprogram, fejlesztő nevelés-oktatás).

5. Internetasszisztencia

A biztosító arra vállal kötelezettséget, hogy munkanapokon reggel 7 és este 7 óra között fogadja a biztosított telefonhívásait és IT távsegítséget nyújt.

A biztosító a szolgáltatást biztosítási évente legfeljebb 10 alkalomra nyújtja. A biztosító a szolgáltatást a Europ Assistance Magyarország Kft. (1132 Budapest, Váci út 36–38., Cégjegyzékszám: 01 09 565790, Adószám: 12231401-2-41), mint a biztosító megbízása alapján kiszervezett tevé-

kenységet végző szervezet országos segítségnyújtási hálózatával együttműködve nyújtja.

A biztosító – a kiszervezett tevékenységet végző útján – élőhangos telefonos szolgáltatást működtet. Akkor nyújt szolgáltatást a biztosító, ha a káreseményt telefonon bejelentik. A biztosítási szerződés megkötésekor a telefonszám: +36 1 458 4431. A mindenkori aktuális telefonszámról kérjük, tájékozódjon a biztosító honlapján.

Biztosítási eseménynek minősül az informatikai hardver és szoftver eszközökkel kapcsolatos problémák felmerülése.

A biztosító a közreműködőjén keresztül az alábbi szolgáltatást nyújtja:

- informatikai hardver eszközök meghibásodásának, problémáinak azonosítása, segítség a probléma elhárításában;
- tényleges meghibásodás esetén intézkedés a javítás érdekében, kapcsolatfelvétel a javítást végző szervvel, időpont egyeztetés.

A távsegítség, az:

- e-mail beállítás;
- internet-kapcsolat beállítása, router (nem szolgáltatói) konfigurálása;
- általános office beállítás támogatása;
- meglévő, jogtisza szoftver telepítése;
- WIFI beállítás;
- tablet beállítás;
- operációs rendszer és csatlakoztatott eszközök (pl. nyomtató, pendrive) telepítése;
- tablet, laptop, okos telefon otthoni környezetbe illesztése;
- új WIFI hálózat létrehozása;
- okostelefon kezelő szoftver telepítése laptopra, tabletre;
- okostelefon szinkronizációs kérdések.

A biztosított köteles az eseményre vonatkozó fedezet ellenőrzéséhez szükséges információkat a biztosító közreműködőjének rendelkezésre bocsátani. Amennyiben a biztosított biztosítási fedezettel rendelkezik az általa bejelentett eseménnyel kapcsolatban, a biztosító közreműködője megszervezi számára a szolgáltatást. Amennyiben az adott biztosítási eseményre vonatkozóan megfelelő információt tud nyújtani, arról tájékoztatja az ügyfelet. Abban az esetben, ha az adott eseményre vonatkozó információ nyújtása, szolgáltatás nyújtása speciális szakértelmet igényel, és a szolgáltatást ellátó partner éppen rendelkezésre áll, a biztosító közreműködője telefonon átkapcsolja az ügyfél számára. Amennyiben ilyen partner éppen nem áll rendelkezésre, a biztosító közreműködője megszervezi a szolgáltatást, és a megfelelő partner a biztosítottat 1 munkanapon belül munkaidőben (7.00 – 19.00 között) telefonon felkeresi.

6. Orvosi asszisztencia

A biztosító arra vállal kötelezettséget, hogy a nap 24 órájában (az év minden napján) fogadja a biztosított telefonhívásait és jelen feltételek alapján egészségügyi szolgáltató partnere a Teladoc Hungary Kft. (cím: 1092 Budapest, Köztelek utca 6.; adószám: 13613781-2-43, a továbbiakban: szolgáltató) révén szolgáltatást nyújt. A telefonszám megtalálható a biztosító honlapján.

A biztosító – a kiszervezett tevékenységet végző útján – élőhangos, non-stop telefonos szolgáltatást működtet. **Akkor nyújt szolgáltatást a biztosító, ha a káreseményt telefonon bejelentik. A biztosítási szerződés megkötésekor a telefonszám: +36 1 461 1550. A mindenkori aktuális telefonszámról kérjük, tájékozódjon a biztosító honlapján.**

A szolgáltatás igénybevételére a biztosítási szerződés szerződője és a biztosítási szerződésen (kötvényen) név szerint megjelölt biztosított jogosult.

Az Orvosi asszisztencia az alábbi esetekben vehető igénybe:

- életmóddal, egészségmegőréssel, orvosi dokumentáció értelmezésével kapcsolatos kérdések;
- tájékoztatás gyógyszerek összetételét, mellékhatásait, alkalmazhatóságát, helyettesíthetőségét, árát illetően;
- tájékoztatás orvosi, gyermekorvosi, fogorvosi ügyeletekről;
- tájékoztatás ügyeletes gyógyszerárakról;
- tájékoztatás egészségügyi intézmények elérhetőségéről.

A szolgáltató jogosult megtagadni a szolgáltatást során olyan orvosi dokumentáció értelmezésével kapcsolatos kérdések

megválaszolását, illetve a gyógyszerekre vonatkozó tájékoztatás nyújtását, amely ügyekben a biztosító kárrendezési vagy panaszkezelési eljárása folyamatban van, illetve jogi eljárás indult.

Az Orvosi asszisztencia során nyújtott információk kizárólag tájékoztató jellegűek, a személyes orvosi vizsgálatot nem helyettesítik. A biztosító nem vállal felelősséget az Orvosi asszisztencia keretében nyújtott információ pontosságáért, megbízhatóságáért, azok téves felhasználásáért, illetve azok téves értelmezéséért, valamint a kért tájékoztatás elmaradásából vagy késedelmes megküldéséből, illetve az orvosi vélemény helytelen vagy téves megállapításából eredő vagyoni és nem vagyoni károkért.

7. Második orvosi vélemény

A biztosító arra vállal kötelezettséget, hogy munkanapokon reggel 8 és este 8 óra között fogadja a biztosított telefonhívásait, és jelen feltételek alapján egészségügyi szolgáltató partnere a Teladoc Hungary Kft. (cím: 1092 Budapest, Köztelek utca 6.; adószám: 13613781-2-43, a továbbiakban: szolgáltató) révén szolgáltatást nyújt.

7.A. Fogalommeghatározás

7.A.1. Életet fenyegető betegség vagy nagy bonyolultságú beavatkozás

Azon megbetegedések, állapotok, mikor az orvos szakma szabályai szerint történt ellátásokat, beavatkozásokat követően is a biztosított állapota olyan súlyos marad, hogy megfelelő kezelés ellenére a szolgáltatási igény bejelentésekor az életet fenyegető állapot továbbra is fennáll, és a biztosított folyamatosan, már 20 napot meghaladóan intenzív osztályon fekvőbeteg-ellátásban részesül. Nagy bonyolultságú műtéti beavatkozásnak minősülnek a biztosítási eseményeknél felsorolt betegségek miatt tervezett beavatkozásokon túl azok, amelyek legalább két szervrendszert érintenek, vagy amelyek elvégzése során a hasüreg és a mellüreg egyidejű műtéti feltárása (nyitott műtét) történik, továbbá azon eljárások, melyek Magyarországon az állami egészségügyi rendszeren belül nem elvégezhetők, de az Országos Egészségpénztár annak külföldön történő elvégzését engedélyezi és támogatja. Nem minősülnek nagy bonyolultságú beavatkozásnak a diagnosztikai céllal végzett beavatkozások, abban az esetben sem, ha testüreg megnyitásával járnak.

7.A.2. Életet fenyegető rákos megbetegedés (rosszindulatú daganat)

Rosszindulatú daganatos betegség esetén a szövettani atípiát jelelt mutató sejtek (rosszindulatú sejtek) kontrollálatlan szaporodása áll fenn, melynek során a rosszindulatú sejtek a szövethatárokat áttörve terjeszkednek (invázió), és fennáll a rosszindulatú sejtek távoli szervekben való megtelepedésének, szaporodásának és a szerv inváziójának lehetősége (metasztázis). Jelen feltételek szerint a rosszindulatú betegségek csoportjába a vérképző szövetek rosszindulatú daganatai (leukémiák), a retikuloendoteliális és nyirokrendszerből kiinduló daganatok (limfómák), a rosszindulatú plazmasejt-rendellenességek (plazmasejtes mieloma) is beletartoznak. A biztosító kockázatviselése nem terjed ki a rosszindulatú daganatok alábbi csoportjaira:

- rákelőző (praecarcinoma) állapotok;
- a környezetet el nem árasztó (in situ) daganatok, (TMN besorolás alapján T1M0N0 stádiumú daganatok);
- a bőrrák, kivéve a festékes anyajegyek rosszindulatú daganatai (melanoma malignum);
- a HIV pozitív diagnózis mellett fellépő bármely daganat.

7.A.3. Idegrendszer degeneratív betegségei és demyelinizáció

Az agy, gerincvelő, valamint az agyi és gerincvelői idegek visszafordíthatatlan elfajulása, melyek kórlefolysában további előrehaladás várható a kivizsgálási és gondozási ideggyógyászati leletek alapján. A diagnózist megfelelő diagnosztikai eljárásokkal egyértelműen alá kell támasztani.

7.A.4. Neurológiai és idegsebészeti betegségek, beleértve az agyér katasztrófát

Azon agyat és gerincvelőt érintő betegségek, melyek műtéti megoldása során a koponyaűrt vagy gerincűrt megnyitva az agyat vagy gerincvelőt

érinti a beavatkozás. Nem tartozik ebbe a kategóriába pl. a subdurális haematoma eltávolítása vagy porckorongsérv műtéte. Jelen feltétel szempontjából agyér katasztrófának minősül az a koponyán belüli érben kialakuló kóros állapot (érfal szakadás, teljes vagy részleges érelzáródás trombozissal vagy embólia következtében), melynek folytán a központi idegrendszernek az ér által ellátott területei elhalása, infarktusa és maradandó szer- vi, idegrendszeri károsodása (úgynevezett göctünet) alakul ki, azaz a károsodást jelző fizikális tünetek az érkatasztrófa fellépését követő 30 nap után is egyértelműen kimutathatók.

7.A.5. Szervátültetések

Az a műtéti beavatkozás, melynek során a szervet kapó (recipiens) testébe más szervezetéből (donor) szív, szív-tüdő komplexum, tüdő, máj vagy vese kerül átültetésre, továbbá ezen okokból kifolyólag szervátültetést végző intézmény kimondta a szervátültetés szükségességét és a biztosított a szervátültetési várólistára felkerült. Szövet- és sejtátültetés nem fedi a szervátültetés fogalmát, emiatt a hasnyálmirigy-, bőr-, csont-, csontvelő átültetés, szaruhártya átültetés, transzfúzió nem biztosítási esemény.

7.A.6. Szívbetegségek, beleértve a szív- és érsebészetet

A szívizomelhalás (szívinfarktus) a szívizomzat bizonyos részének elhalása, melynek oka az elhalt terület vérellátásának elégtelensége. Csak azok a kóros állapotok tekinthetők szívizomelhalásnak, ahol a sérült terület kiterjedése olyan mértékű, amely a szokásos EKG regisztrációs technikákkal is észlelhető kóros Q-hullám kialakulását okozza, azaz a szívizom elhalás transmuralis. Jelen feltétel szempontjából szív- és érsebészetnek minősül a nyitottan végzett szív- és annak koszorúereit, valamint az aortát érintő műtétek/műtétek indikációja. A műtéti indikációt a műtét/kivizsgálás elvégzésére jogosult intézet kivizsgálási leletei alapján kizárólag a beavatkozást végző/a kivizsgálásra jogosult intézet mondhatja ki. A műtét lehetőségére nem egyenlő a műtét indikációjával, szükségességével.

7.A.7. Veseelégtelenség következtében kialakult betegségek és problémák

A krónikus veseelégtelenség azon formája, ahol mindkét vese működése visszafordíthatatlanul csökkent és ez a csökkenés olyan mértékű, hogy várhatóan az állapot művesekezelés vagy veseátültetés nélkül az élettel összeegyeztethetlenné válik, és rendszeres vesegondozói ellenőrzése történik.

7.B. Biztosított

Az Alapbiztosítás III. Különös biztosítási feltételek 1. pontjában meghatározott biztosított.

7.C. Biztosítási esemény

Biztosítási esemény az olyan, a kockázatviselés tartama alatt a biztosított diagnosztizált betegség, feltárt kóros állapot, amely az alábbi felsorolásban szereplő esetekhez vezet, és amelynek kapcsán magyar nyelven, írásban második orvosi vélemény kérhető. A jelen feltételben ismertetett második orvosi véleményt a biztosító kizárólag az alábbi betegségek esetén nyújtja:

- az életet fenyegető rákos megbetegedés (rosszindulatú daganat);
- szívbetegségek, beleértve a szív- és érsebészetet;
- szervátültetések;
- neurológiai és idegsebészeti betegségek, beleértve az agyér katasztrófát;
- idegrendszer degeneratív betegségei és demyelinizáció;
- veseelégtelenség következtében kialakult betegségek és problémák;
- életet fenyegető betegség vagy nagy bonyolultságú beavatkozás.

7.D. Biztosító szolgáltatása

A jelen feltétel alkalmazásában olyan orvosi elemző szolgáltatás, melynek keretében egy képzett egészségügyi szakemberekből álló testület áttekinti a biztosítottra vonatkozó orvosi dokumentációt (körtörténet, kórházi zárójelentések, vizsgálati eredmények stb.), majd az adott orvosi szakterület magas szintű szakmai tapasztalattal rendelkező, neves nemzetközi orvos szakértője az orvosi dokumentáció részletekbe menő vizsgálata, elemzése és értékelése alapján a szóban forgó diagnózishoz kapcsolódóan második orvosi távszakvéleményt állít ki.

A szolgáltatás igénybevétele során a biztosított egy független szakorvos megkérdezésével véleményt kap a korábban felállított diagnózis és a tervezett vagy a folyamatban levő terápia helyességéről.

A második orvosi vélemény nem kezelésre vonatkozó előírás, és nem helyettesíti a kezelőorvosi szakvéleményt, csupán annak kiegészítésére szolgál.

A második orvosi vélemény hibás értelmezéséért és annak következményeiért a biztosító nem vállal felelősséget.

A második orvosi vélemény elkészítésének határideje az utolsó szükséges dokumentum benyújtását követő 30 nap.

7.E. A szolgáltatás teljesítésének feltételei

- A szolgáltatási igényt a kockázatviselés tartama alatt telefonon keresztül kell bejelenteni. A biztosítási szerződés megkötésekor a telefonszám: +36 1 461 1550. A mindenkori aktuális telefonszámról kérjük, tájékozódjon a biztosító honlapján.
- A szolgáltatási igény esetén be kell nyújtani a bejelentett eseménnyel kapcsolatos teljes egészségügyi dokumentációt (az első ellátástól az igény benyújtásáig keletkezett valamennyi járó- és fekvőbeteg ellátás során keletkezett dokumentumot, beleértve a képalkotó vizsgálatokat és laborleleteket, kivéve a szolgáltatásszervező által szervezett egészségügyi ellátások dokumentumait).
- A szolgáltatás gördülékeny teljesítése érdekében a szolgáltatást nyújtó bekérheti a második orvosi vélemény elkészítéséhez szükséges további információkat, és szükség esetén kapcsolatot tarthat a biztosítottal és kezelőorvosával, majd a nemzetközi szakértők által diagnosztizált állapotról elkészített másodvéleményt a biztosított számára, valamint kérésére a kezelő orvosa részére eljuttatja.
- A biztosító jogosult arra, hogy a biztosított egészségi állapotát a biztosító által megnevezett orvosokkal ellenőriztesse, és ennek eredményétől függően a szolgáltatási igényt elfogadja vagy elutasítsa.
- Biztosított csak akkor jogosult a második orvosi vélemény igénybevételére, ha öt előtte a kérelmezett szakvélemény tárgyát képező betegség tekintetében egy Magyarországon orvosi tevékenység végzésére hatósági engedéllyel rendelkező orvos megvizsgálta, és a vizsgálatról leletet készített, illetve írásos diagnózist állított fel.
- A biztosító a szolgáltatás teljesítésének feltételül orvosi vizsgálatot írhat elő. Ennek előírása esetén a biztosító szolgáltatása mindaddig nem válik esedékessé, amíg a biztosított az orvosi vizsgálat elvégzését nem teszi lehetővé.

Az igénybevétel feltételei:

- egy adott megbetegedés kapcsán csak egy alkalommal kérhető második orvosi vélemény;**
- már elvégzett beavatkozásokot követően csak a további kezelésre, gondozásra vonatkozó javaslat kérhető (az elvégzett beavatkozás véleményezése nem);**
- sürgős ellátási igényű esetben nem ajánlott a véleménykérés az annak beszerzéséhez szükséges idő (kb. 1 hónap) miatt;**
- nem kérhető vélemény azon biztosított esetében, aki kisértel eljárásban vesz részt, továbbá a magyar egészségügyi rendszer által nem engedélyezett eljárásokra;**
- a második orvosi vélemény sem jogi eljárásban, sem egyéb (pl. tudományos) célra nem használható fel;**
- örökletes vagy vele született betegségek, illetve rendellenességek esetén nem vehető igénybe.**

8. Háztartásigép-biztosítás különös feltételei

8.A. Területi és időbeli hatály

A biztosító kockázatviselése a kockázatviselési idő alatt, a szerződésen (kötvényen) feltüntetett kockázatviselési helyen bekövetkező, jelen különös feltételben részletezett biztosítási eseményre vonatkozik.

8.B. Biztosítási összeg

A biztosító a károkat a szerződésben meghatározott káreseményenkénti és biztosítási időszakonkénti összeghatárig téríti meg, amely a szerződő vásárlása alapján a szerződés létrejöttékor 50 000 forinttól (50 000 forintként emelve) 500 000 forintig terjedhet.

8.C. Biztosított vagyontárgyak

Azok a maximum 10 éves (új állapotban történő vásárlás napjától számított időszak) biztosított háztartási és elektromos berendezések, amelyek a háztartás viteléhez szükségesek, a vásárláskori új értékük a 30 000 Ft egyedi értéket meghaladták.

8.C.1. Háztartási gépek

- főző és sütő eszköz, mikrohullámú sütő, konyhai elszívó;
- hűtőgép, fagyasztó;
- mosógép, szárító, mosogatógép;
- porszívó, vasaló, gőztisztító;
- **hordozható** fűtő eszköz (pl. hőszugárzó, olajradiátor), mobilklíma;
- kávéfőző, kenyérpírtó, kenyérsütő, olajsütő, konyhai kisgép (pl. turmixgép, robotgép), vízforraló;
- elektromos fogkefe, borotva, epilátor, hajgyegető, hajszárító, hajvágó.

8.C.2. Elektromos eszközök

- asztali DVD lejátszó/felvevő (csak gyári merevlemezzel);
- blue ray lejátszó;
- média box (a beépített merevlemez nélkül);
- hifi kiegészítő, hifilejátszó;
- otthoni audio rendszer, otthoni házi mozi rendszer;
- projektor;
- rádió, rádiós magnó;
- set top box (jelátalakító);
- szatelit vevő (parabola antenna is);
- televízió;
- video felvevő/lejátszó.

8.C.3. Nem biztosítható vagyontárgyak

- **bármilyen típusú telefon (vezetékes és mobil készülékek);**
- **számítógépek (asztali és hordozható) és perifériák (nyomtatók, szkennerek, külső merevlemezek stb.);**
- **fotoeszközök;**
- **MP lejátszók és tartozékaik;**
- **PDA, PNA készülékek;**
- **egyéb hordozható navigációs készülékek;**
- **hordozható DVD lejátszó;**
- **játékkonzolok.**

Nem biztosítottak azok a vagyontárgyak, amelyeket munkaeszközként használnak.

8.D. Biztosítási esemény

A biztosított vagyontárgyak következő okok miatti károsodása:

- öntvény- vagy anyaghiba;
- tervezési, gyártási vagy kivitelezési hiba;
- hibás elhelyezés vagy hibás beállítás, beüzemelés;
- rázkódás, rezonancia, alkatrészek kilazulása;
- olajozás, kenés kimaradása, kazánokban fellépő vízhiány;
- túlhevülés, kivéve a hőnek, lángnak rendeltetésszerűen kitett berendezések, alkatrészek károsodását;
- fizikai robbanás, repedés (a centrifugális erő okozta kivételével);
- elektromos energia közvetlen hatásai, mint rövidzárlat, földzárlat, átvitelés, átütés, áramerősség túlzott megnövekedése, még akkor is, ha ezek szigetelési hiba, túlfeszültség miatt következtek be;
- külső események mechanikus hatásai;
- gondatlanság, kivéve a jogellenesen szándékos vagy súlyosan gondatlan károkozást,

úgy, hogy a károsodás előre nem látható, véletlen, váratlan esemény, és amelyek következtében a biztosított vagyontárgyakban olyan mértékű károsodás – dologi kár – keletkezik, amely szükségessé teszi azok javítását, helyreállítását, illetve pótlását.

8.E. A biztosító szolgáltatása

A biztosító a szerződésben (kötvényben) meghatározott biztosítási időszakonkénti kártérítési limitig megtéríti a biztosított vagyontárgyak biztosítási esemény miatti károsodásának helyreállítási vagy pótlási költségeit, az alapbiztosítás 5. pontja szerint.

8.F. A biztosítással nem fedezett események és károk, kizárások és korlátozások

A biztosító szolgáltatási kötelezettsége nem terjed ki azoknak a károknak a megtérítésére, amelyek:

- a biztosítási szerződésben más biztosítási esemény alapján téríthetők;
- a biztosított által okozott olyan károk, amelyekért a magyar jog szabályai szerint kártérítési kötelezettséggel tartozik;
- megtérítése jogszabály vagy szerződés alapján a gyártót és/vagy forgalmazót terhelik – ha a gyártó és/vagy a forgalmazó kártérítési kötelezettségét tagadja, és a kár biztosítási esemény bekövetkezése miatt keletkezett, a biztosító azt a biztosítási feltételek rendelkezéseinek megfelelően megtéríti, és ezt követően visszakövetelési jogát a károkozóval szemben érvényesíti;
- a biztosítás megkötésekor már meglévő hibák és hiányosságok miatt keletkeztek;
- a természetes elhasználódás, illetve a karbantartás elmulasztása miatt keletkeztek;
- tartós vegyi, termikus, mechanikus, elektromos vagy elektromágneses hatások, öregedési, illetve anyagfáradási jelenségek, korrózió, vízkövesedés, illetve más üledék hatása miatt keletkeztek;
- a károsodott vagyontárgy további használatát nem befolyásoló értékcsökkenésből származnak;
- bírság, kötbér, késedelmi kamat vagy egyéb büntető jellegű költségek formájában jelentkeznek;
- gyakori elhasználódás miatt sűrűn cserélendő alkatrészekben (pl. fűrók, törőszerszámok, fűrészlapok, gumiköpenyek, tömlők, kábelek, kötelek, láncok, szíjak), tűzálló burkolatokban (bélés, betét), szigetelésekben, kizárólag üvegből készült tárgyakban, segédanyagokban (pl. kenőanyagok, hűtőanyagok, tüzelőanyagok, katalizátorok, tisztítószerek) keletkeztek;
- elektromos vezérlésű gépeknek, berendezéseknek kizárólagosan szabályzó- és vezérlőegységeiben keletkeztek;
- szándékos rongálásból keletkeztek;
- kezelési utasítástól eltérő használatból eredő;
- jelen kiegészítő biztosításban biztosított vagyontárgy leesése, lesodrása miatt keletkezett.

A biztosító nem kötelezhető szolgáltatása teljesítésére, ha egy biztosítási esemény bekövetkezése miatti kárigény bejelentése után a vagyontárgyat a szükséges javítás (helyreállítás) nélkül használják.

9. Szolgáltatáskimaradás biztosítás különös feltételei

9.A. Területi és időbeli hatály

A biztosító kockázatviselése a kockázatviselési idő alatt, a szerződésen (kötvényen) feltüntetett kockázatviselési helyen bekövetkező, jelen különös feltételben részletezett biztosítási eseményre vonatkozik.

9.B. Biztosítási összeg

A biztosító a károkat a szerződésben meghatározott káreseményenkénti és biztosítási időszakonkénti összeghatárig téríti meg, amely a szerződő választása alapján a szerződés létrejöttékor 50 000 forinttól (50 000 forintként emelve) 500 000 forintig terjedhet.

9.C. Biztosítási esemény

- A biztosított fagyasztószekrényben, fagyasztórekeszben, hűtőládában 0 °C alatt tárolt élelmiszerek megromlásából adódó károk, amennyiben a hivatalos közellátást végző áramszolgáltató szolgáltatásának kimaradása megszakítás nélkül meghaladta a 6 óra időtartamot.
- A kockázatviselési helyként megjelölt ingatlan fűtését végző távhő-, valamint melegvíz- és gázellátás kimaradásából származó, a biztosítottat terhelő többlet energia költségét megtéríti a biztosító, amennyiben a

szolgáltatáskimaradás megszakítás nélkül meghaladta a 12 óra időtartamot. Fűtéskimaradás esetén, ez csak a fűtési időnyre érvényes.

- A kockázatviselési helyként megjelölt ingatlan vezetékes internet szolgáltatásának kimaradása megszakítás nélkül meghaladta a 6 óra időtartamot, és e miatt a biztosítottak többletköltsége keletkezett.

9.D. A biztosító szolgáltatása

A biztosító a szerződésben (kötvényben) meghatározott biztosítási időszakonkénti kártérítési limitig megtéríti a hivatalos közellátást végző szolgáltatók üzemzavarából származó közvetlen és közvetett károkat, ha a szolgáltatás kimaradása megszakítás nélkül eléri a biztosítási eseménynél meghatározott időtartamot.

9.E. A biztosítással nem fedezett események és károk, kizárások és korlátozások

A kárrendezésnek előfeltétele a szolgáltatáskimaradás tényének, időtartamának a kockázatviselés helye szerint illetékes szolgáltató által való igazolása.

10. Adatmentés biztosítás különös feltételei

10.A. Biztosított

Az Alapbiztosítás III. Különös biztosítási feltételek 1. pontjában meghatározott biztosított.

10.B. Területi és időbeli hatály

A biztosító kockázatviselése a kockázatviselési idő alatt, a szerződésen (kötvényen) feltüntetett kockázatviselési helyen bekövetkező, jelen különös feltételben részletezett biztosítási eseményre vonatkozik.

10.C. Biztosítási összeg

A biztosító a károkat a szerződésben meghatározott káreseményenkénti és biztosítási időszakonkénti összeghatárig téríti meg, amely a szerződés létrejöttékor 50 000 forint.

10.D. Biztosított vagyontárgyak

Azok az alapbiztosításban biztosított általános háztartási ingóságok, amelyek adathordozókkal (pl. winchesterek, SSD-k, memóriakártyák) rendelkeznek.

10.E. Biztosítási esemény

Amennyiben az alapbiztosításban meghatározott biztosítási események bekövetkezése miatt károsodott biztosított vagyontárgyakhoz tartozó adathordozókon (pl. winchesterek, SSD-k, memóriakártyák) az adathordozók károsodása miatt a tárolt adatok elvesznek, megsérülnek.

10.F. A biztosító szolgáltatása

A biztosító a szerződésben (kötvényben) meghatározott biztosítási időszakonként a kártérítési limitig megtéríti az adatmentés költségeit. A sérült adathordozók kárait a biztosító, az alapbiztosításban meghatározottak szerint nyújt szolgáltatást.

A biztosító nem vállalja át a költségeket, amennyiben az adatmentési tevékenységet végző cég által hivatalosan kiállított számlával az adatmentés költsége nincs igazolva.

Az adatmentés esetleges sikertelenségéből adódó további károk, költségek, valamint a sérült adathordozón lévő szoftverek újra beszerzésének és telepítésének költségei nem képezik a biztosító kockázatvállalásának részét.

10.G. A biztosítással nem fedezett események és károk, kizárások és korlátozások

A biztosítási fedezet nem vonatkozik olyan memóriakártya adatvesztési káraitra, amely az alábbi valamely eszköz beépített részét képezi:

- a mobil telekommunikációs eszközök;
- mobil navigációs eszközök;
- multimédia lejátszók.

Nem biztosítottak a digitális fényképezőgépben és kamerában használt memóriakártyák és a pendrive.

11. Baleseti kórházi ápolás biztosítás különös feltételei

11.A. Biztosított

Az Alapbiztosítás 8. Balesetbiztosítás 8.A. pontjában meghatározott biztosítottak.

11.B. Területi és időbeli hatály

Baleseti eredetű biztosítási esemény esetén a biztosító kockázatviselése a kockázatviselési idő alatt, a világon bárhol bekövetkező, jelen különös feltételben részletezett biztosítási eseményre vonatkozik.

11.C. Biztosítási összeg

A balesetbiztosítás szolgáltatás kezdeti biztosítási összege biztosítottanként a szerződő választása alapján 20 000 forinttól (20 000 forintonként emelve) 100 000 forintig terjedhet.

11.D. Biztosítási esemény

A biztosított biztosítási tartamon belül bekövetkező 3 napot meghaladó baleseti eredetű kórházi ápolása (fekvőbeteg-ellátása).

11.E. A biztosító szolgáltatása

A biztosított kockázatviselési idő alatt bekövetkező baleseti eredetű kórházi ápolása esetén a biztosító a szerződésben (kötvényben) meghatározott biztosítási összeget egy összegben kifizeti, ha a kórházi ápolás hossza meghaladja a 3 napot.

11.F. A biztosítással nem fedezett események és károk, kizárások és korlátozások

Az Alapbiztosítás 8. Balesetbiztosítás 8.G. pontjában meghatározottak, valamint ha a kórházi ápolás hossza nem éri el a 4 napot.

Az itt nem szabályozott kérdésekben az Alapbiztosítás Balesetbiztosításra vonatkozó rendelkezéseit kell figyelembe venni.

12. Kórházi lopás biztosítás különös feltételei

12.A. Biztosított

Az Alapbiztosítás III. Különös biztosítási feltételek 1. pontjában meghatározott biztosított.

12.B. Területi és időbeli hatály

A biztosító kockázatviselése a kockázatviselési idő alatt, Magyarország területén lévő kórház fekvőbeteg ellátási osztályán bekövetkező, jelen különös feltételben részletezett biztosítási eseményre vonatkozik.

12.C. Biztosítási összeg

A biztosító a károkat a szerződésben meghatározott káreseményenkénti és biztosítási időszakonkénti összeghatárig téríti meg, amely a szerződő választása alapján a szerződés létrejöttékor 20 000 forinttól (20 000 forintonként emelve) 100 000 forintig terjedhet.

12.D. Biztosított vagyontárgyak

Az alapbiztosításban biztosított általános háztartási ingóságok.

12.E. Biztosítási esemény

A biztosított magyarországi kórházi ellátása idején és helyén, az általános háztartási ingóság vagyonszoportba tartozó vagyontárgyakat ismeretlen személy(ek) jogtalanul eltulajdonítják, és erről igazoltan kórházi jegyzőkönyv készül.

12.F. A biztosító szolgáltatása

A biztosító a szerződésben (kötvényben) meghatározott biztosítási időszakonkénti kártérítési limitig megtéríti a biztosított vagyontárgyak biztosítási esemény miatti károsodásának helyreállítási vagy pótlási költségeit az alapbiztosítás 5. pontja szerint.

12.G. A biztosítással nem fedezett események és károk, kizárások és korlátozások

Nem minősül biztosítási eseménynek, ha az ingóságokat a kórház felelősségi körébe tartozó értéktárolóból tulajdonították el.

13. Baleseti ruhakár biztosítás különös feltételei

13.A. Biztosított

Az Alapbiztosítás 8. Balesetbiztosítás 8.A. pontjában meghatározott biztosítottak.

13.B. Területi és időbeli hatály

Baleseti eredetű biztosítási esemény esetén a biztosító kockázatviselése a kockázatviselési idő alatt, a világon bárhol bekövetkező, jelen különös feltételben részletezett biztosítási eseményre vonatkozik.

13.C. Biztosítási összeg

A balesetbiztosítás szolgáltatás kezdeti biztosítási összege biztosítottanként a szerződő választása alapján 20 000 forinttól (20 000 forintonként emelve) 200 000 forintig terjedhet.

13.D. Biztosítási esemény

A biztosított kockázatviselési idő alatti balesetéből bekövetkező halál, rokkantság, csonttörés, csontrepedés, égés során a biztosított magán viselt ruházatának sérülése.

Ruházatnak minősül a biztosított által a baleset időpontjában viselt felső- és alsóruházat, lábbeli és a dioptriás szemüveg. **Nem minősülnek ruházatnak a jelen biztosítási szerződésben a karóra, az ékszerek, a zsebtartalom.**

13.E. A biztosító szolgáltatása

A biztosító a szerződésben (kötvényben) meghatározott biztosítási időszakonkénti kártérítési limitig megtéríti a biztosított ruházatának biztosítási esemény miatti károsodása miatti helyreállítási vagy pótlási költségeit az alapbiztosítás 5. pontja szerint.

13.F. A biztosítással nem fedezett események és károk, kizárások és korlátozások

Az alapbiztosítás 8. Balesetbiztosítás 8.G. pontjában meghatározottak.

A biztosító a ruházati kárra vonatkozó szolgáltatás teljesítésekor megkövetelheti a ruházatban keletkezett kár és az adott baleset közti összefüggést bizonyító iratok bemutatását.

Az itt nem szabályozott kérdésekben az Alapbiztosítás Balesetbiztosításra vonatkozó rendelkezéseit kell figyelembe venni.

14. Hobbi sportolói felelősségbiztosítás különös feltételei

14.A. Biztosított

Az Alapbiztosítás III. Különös biztosítási feltételek 1. pontjában meghatározott biztosított.

14.B. Területi és időbeli hatály

A biztosító kockázatviselése a világon bárhol, a kockázatviselés ideje alatt okozott károokra vonatkozik.

14.C. Biztosítási összeg

A biztosító a károkat a szerződésben meghatározott káreseményenkénti és biztosítási időszakonkénti összeghatárig téríti meg, amely a szerződés megkötésekor a szerződő választása alapján 1 000 000 forinttól (1 000 000 forintonként emelve) 10 000 000 forintig terjedhet.

Ez a felelősségbiztosítási limit akkor is érvényes, ha a térítési kötelezettség – viselt felelősségük arányában – több személyt terhel, illetve, ha több személy lép fel kártérítési igényel,

vagy ha a biztosítási időszakon belül több biztosított több különböző kárt okoz.

14.D. Biztosítási események

A biztosított által szerződésen kívül okozott vagyoni károk (beleértve a személyi sérülésből eredő vagyoni károkat is), amelyeket a biztosított szabadidős sporttevékenység (kivéve versenyszerűen üzött tevékenység) végzése közben okoz és ezzel a károkozással a magyar jog szabályai szerint kártérítési kötelezettséggel tartozik.

A biztosító nem nyújt fedezetet a személyiségi jogok megsértéséből eredő nem vagyoni sérelemért (sérelemdíj), valamint nem terjed ki jelen felelősségbiztosítás a biztosítottat terhelő eljárási és jogi képviselési költségekre, kamatokra.

Minden károkozás jogellenes, kivéve, ha a károkozó a kárt

- a károsult belegegyezésével okozta;
- a jogtalan támadás vagy a jogtalan és közvetlen támadásra utaló fenyegetés elhárítása érdekében a támadónak okozta, ha az elhárítással a szükséges mértéket nem lépte túl;
- szükséghelyzetben okozta, azzal arányos mértékben;
- jogszabály által megengedett magatartással okozta, és a magatartás más személy jogilag védett érdekét nem sérti, vagy a jogszabály a károkozót kártalanításra kötelezi.

A sorozatkár eseményeit egy káreseménynek kell tekinteni, és ez esetben a kárbejelentés időpontja az az időpont, amikor a sorozatkár első káreseményét írásban a biztosított ellen benyújtják.

14.E. A biztosító szolgáltatása

A biztosító az Alapbiztosítás 6. Épülettulajdonosi és -használói felelősségbiztosítás 6.E-F. pontjai szerint nyújt szolgáltatást.

14.F. A biztosító mentesülése

A biztosító mentesülése megegyezik az Alapbiztosítás 6. Épülettulajdonosi és -használói felelősségbiztosítás 6.G. pontjában leírtakkal.

14.G. A biztosítással nem fedezett események és károk, kizárások és korlátozások

Az Alapbiztosítás 6. Épülettulajdonosi és -használói felelősségbiztosítás 6.H. pontjában leírt kizárások és szolgáltatáskorlátozások, továbbá azok a sporttevékenységek során okozott károk, amelyeket

- díjazásért üzött;
- szervezett kereteken belül folytatott sporttevékenység végzése közben okoz.

15. Autóról történő lopás biztosítás különös feltételei

15.A. Biztosított

Az Alapbiztosítás III. Különös biztosítási feltételek 1. pontjában meghatározott biztosított.

15.B. Területi és időbeli hatály

A biztosító kockázatviselése a kockázatviselési idő alatt, Magyarországon bekövetkező, jelen különös feltételben részletezett biztosítási eseményre vonatkozik.

15.C. Biztosítási összeg

A biztosító a károkat a szerződésben meghatározott káreseményenkénti és biztosítási időszakonkénti összeghatárig téríti meg, amely a szerződő választása alapján a szerződés létrejöttékor 50 000 forinttól (50 000 forintként emelve) 500 000 forintig terjedhet.

15.D. Biztosított vagyontárgyak

Az alapbiztosításban biztosított általános háztartási ingóságok.

15.E. Biztosítási esemény

Az autóra felszerelt, zárható csomagtartóval rögzített sífelszerelés, kerék-

pár, illetve a zárható és lezárt tetőcsomagtartóban elhelyezett általános háztartási ingóság jogtalan eltulajdonítása, amennyiben a lopásról rendőrségi jegyzőkönyv készült.

15.F. A biztosító szolgáltatása

A biztosító a szerződésben (kötvényben) meghatározott biztosítási időszakonkénti kártérítési limitig megtéríti a biztosított vagyontárgyak biztosítási esemény miatti károsodásának helyreállítási vagy pótlási költségeit az alapbiztosítás 5. pontja szerint.

16. Kockázatviselési hely kiterjesztése a világra biztosítás különös feltételei

16.A. Biztosított

Az Alapbiztosítás III. Különös biztosítási feltételek 1. pontjában meghatározott biztosított.

16.B. Területi és időbeli hatály

A biztosító kockázatviselése a kockázatviselési idő alatt, a világon bárhol bekövetkező, jelen különös feltételben részletezett biztosítási eseményre vonatkozik.

16.C. Biztosítási összeg

A biztosító a károkat a szerződésben meghatározott káreseményenkénti és biztosítási időszakonkénti összeghatárig téríti meg, amely a szerződés létrejöttékor 1 000 000 forint.

16.D. Biztosított vagyontárgyak

Az alapbiztosításban biztosított általános háztartási ingóságok.

16.E. Biztosítási esemény

A biztosított általános háztartási ingóságokat ért, az alapbiztosításban meghatározott következő biztosítási események:

- tűz;
- robbanás;
- villámcsapás;
- villámcsapás másodlagos hatása;
- vihar;
- felhőszakadás;
- jégverés;
- hónyomás;
- árvíz;
- földrengés;
- kő- és földomlás;
- ismeretlen építmény, üreg beomlása;
- idegen tárgy rádőlése;
- betöréses lopás, rongálás;
- rablás;
- vízkár;
- beázás.

16.F. A biztosító szolgáltatása

A biztosító a szerződésben (kötvényben) meghatározott biztosítási időszakonkénti kártérítési limitig megtéríti a biztosított vagyontárgyak biztosítási esemény miatti károsodásának helyreállítási vagy pótlási költségeit az alapbiztosítás 5. pontja szerint.

16.G. A biztosítással nem fedezett események és károk, kizárások és korlátozások

Az alapbiztosításban a biztosítási eseményeknél meghatározottak szerint.

17. Különleges üveg biztosítása különös feltételei

17.A. Területi és időbeli hatály

A biztosító kockázatviselése a kockázatviselési idő alatt, a szerződésben (kötvényben) feltüntetett kockázatviselési helyen bekövetkező, jelen különös feltételben részletezett biztosítási eseményre vonatkozik.

17.B. Biztosítási összeg

A biztosító a károkat a szerződésben meghatározott összeghatárig téríti meg, amely a szerződés létrejöttékor 2 000 000 forintig terjedhet.

17.C. Biztosított vagyontárgyak

Az alábbi vagyontárgyak üvegezése, kerámia üvege vagy az üvegezést helyettesítő polikarbonát felülete (továbbiakban: üveg):

- bútorok és képek;
- tükrök;
- fürdő, zuhany és mosdó berendezések, kabinok;
- szauna ajtók és ablakok;
- kandalló- és cserépkályha ajtók;
- előtetők, üvegtetők;
- télikertek, növényházak, medencefedés, kerti építmények üvegezése;
- főző berendezések üvegkerámia főzőlapjai;
- főző és sütő berendezés üvegteteje, üvegajtója;
- napkollektorok, napelemek;
- üveg építőelemek (pl. üvegtégla, üveg tetőcserép, taposóüveg, copolit üveg), továbbá az épület szerkezetébe, nyílászáróiba, erkélyeibe, teraszba beépített üvegfelületek;
- **dekorüveg, konyhai üveg hátfal.**

17.D. Biztosítási esemény

Biztosított vagyontárgyak üvegfelületeiben bekövetkező törés vagy repedéskár.

17.E. A biztosító szolgáltatása

A biztosító a szerződésben (kötvényben) meghatározott biztosítási időszakonkénti kártérítési limitig megtéríti a biztosítási esemény miatt károsodott biztosított üvegekkel, üvegezésekkel azonos méretű és üvegminőségű üvegszerkezet pótlásának, az üvegezés tartószerkezetének le- és felszerelésének költségeit, valamint az üvegre erősített biztonsági fólia üvegtörés miatti cseréjének költségeit.

17.F. A biztosítással nem fedezett események és károk, kizárások és korlátozások

Nem biztosítási esemény, ha a biztosított üvegezések törése vagy repedése az épület, lakás építése, korszerűsítése, felújítása alatt következik be.

Nem téríti meg a biztosító:

- az üvegtáblát rögzítő tartószerkezet, annak elhasználódása vagy alakváltozása (deformálódása) miatt szükségessé váló javítások költségeit;
- a biztosítás megkötésekor már törött, repedt vagy toldott üvegekben keletkezett további károkat;
- bútorüvegek, tükrök antik jellegéből következő érték-többletet;
- a sérült üveget, tükröt magukban foglaló bútorok, keretek kárait;
- a név-, a reklám- és a cégtáblák, valamint ezek tartószerkezetének kárait;
- kizárólag a törésvédő, fényvédő és biztonsági fóliák kárait;
- kizárólag az üvegfelület díszítésében és festésében keletkezett károkat.

A napkollektorok, napelemek üvegezésének törés vagy repedéskára csak akkor tekinthető biztosítási eseménynek, ha a megújuló energiát hasznosító berendezések vagyonszoport biztosítva van.

18. Kerékpár törése biztosítás különös feltételei

18.A. Biztosított

Az Alapbiztosítás III. Különös biztosítási feltételek 1. pontjában meghatározott biztosított.

18.B. Területi és időbeli hatály

A biztosító kockázatviselése a kockázatviselési idő alatt, Magyarország te-

riületen bekövetkező, jelen különös feltételben részletezett biztosítási eseményre vonatkozik.

18.C. Biztosítási összeg

A biztosító a károkat a szerződésben meghatározott káreseményenkénti és biztosítási időszakonkénti összeghatárig téríti meg, amely a szerződő vásárlása alapján a szerződés létrejöttékor 50 000 forinttól (50 000 forintként emelve) 500 000 forintig terjedhet.

18.D. Biztosított vagyontárgyak

Az Alapbiztosítás III. Különös biztosítási feltételek 1. pontjában meghatározott biztosított tulajdonát képező és magáncélra használt, emberi erővel vagy elektromos segédmotorral hajtott kerékpár.

18.E. Biztosítási esemény

Magyarország területén történő közlekedési baleset során bekövetkező baleseti eredetű, kívülről ható, hirtelen fellépő erőhatás által okozott marandandó alakváltozás, sérülés, töréskár, amennyiben a közlekedési balesetről rendőrségi jegyzőkönyv készült.

Közlekedési balesetnek nevezünk azokat a baleseteket, amelyek legalább egy mozgó jármű részvételével történnek. A kár a közlekedési szabályok megsértésének következményeképp és a jármű mozgásából eredően történik, illetve okozati összefüggés áll fenn a jármű mozgása és a bekövetkezett kár között.

Olyan, közforgalmú úton történő vagy ilyen útról eredő, váratlanul bekövetkező, nem szándékosan előidézett forgalmi esemény, amelyben legalább egy mozgó járműnek vagy igavonásra alkalmas állatnak szerepe van, és amely következtében anyagi kár keletkezik, vagy személyi sérülés, illetve haláleset történik.

18.F. A biztosító szolgáltatása

A biztosító a szerződésben (kötvényben) meghatározott biztosítási időszakonkénti kártérítési limitig megtéríti a biztosított vagyontárgyak biztosítási esemény miatti károsodásának helyreállítási vagy pótlási költségeit az alapbiztosítás 5. pontja szerint.

18.G. A biztosítással nem fedezett események és károk, kizárások és korlátozások

Nem nyújt szolgáltatást a biztosító:

- a biztosított vagyontárgy olyan felszereléseiben keletkezett károokra, amelyeket az érvényes hatósági előírások tiltanak vagy külön engedélyhez kötnek, de a szükséges engedélyt a káresemény előtt nem szerezték meg;
- a vagyontárgy értékcsökkenésére;
- az egyébként javítható alkatrész kicserélése esetén fellépő többletköltségre;
- a biztosítási esemény következtében sérült alkatrészekon kívüli részek fényezési költségére;
- a vagyontárgyat verseny során ért károokra;
- a vagyontárgy rakodása közben, annak következményeként keletkezett károokra;
- a vagyontárgyon szállított gyúlékony, robbanó, maró, korrodáló anyagok által előidézett vagy általuk súlyosbított károokra (a súlyosbítás mértékének megfelelő részre);
- amennyiben a természetes személy szerződő, biztosított vagy a vagyontárgyat jogosan használó más személy azt kábítószer vagy a vezetési képességeket hátrányosan befolyásoló egyéb szer, vagy alkohol hatása alatt (0,50 gramm/liter ezrelék véralkohol-, illetve 0,25 milligramm/liter ezrelék levegőalkohol-koncentrációnál nagyobb érték) használta, és a biztosítási esemény ezzel a használattal összefüggésben következett be;
- mentális- és viselkedészavarokkal összefüggésben bekövetkező biztosítási eseményekre;
- a vagyontárgy üzem- és kenőanyagaiban keletkezett károokra;

- a tűzrendészeti előírások megsértésének következménye miatti károokra;
- szakszerűtlen üzemeltetés okozta károokra;
- a vagyontárgy elhanyagolt műszaki állapotának következménye miatt bekövetkező károokra;
- az öngyilkossággal, öncsonkítással vagy annak kísérletével összefüggő eseményekre.

19. Moped törése biztosítás különös feltételei

19.A. Biztosított

Az Alapbiztosítás III. Különös biztosítási feltételek 1. pontjában meghatározott biztosított.

19.B. Területi és időbeli hatály

A biztosító kockázatviselése a kockázatviselési idő alatt, Magyarország területén bekövetkező, jelen különös feltételben részletezett biztosítási eseményre vonatkozik.

19.C. Biztosítási összeg

A biztosító a károkat a szerződésben meghatározott káreseményenkénti és biztosítási időszakonkénti összeghatárig téríti meg, amely a szerződő választása alapján a szerződés létrejöttkor 50 000 forinttól (50 000 forintként emelve) 500 000 forintig terjedhet.

19.D. Biztosított vagyontárgyak

Az Alapbiztosítás III. Különös biztosítási feltételek 1. pontjában meghatározott biztosított tulajdonát képező és magáncélra használt, forgalmi engedélyre nem kötelezett robogó, moped, amelyet olyan motor hajt, amelynek lökettérfogata maximum 50 cm³ vagy motorteljesítménye maximum 4,0 kW és végsebessége nem haladja meg az 50 km/órát.

19.E. Biztosítási esemény

Magyarország területén történő közlekedési baleset során bekövetkező baleseti eredetű, kívülről ható, hirtelen fellépő erőhatás által okozott marandó alakváltozás, sérülés, töréskár, amennyiben a közlekedési balesetről rendőrségi jegyzőkönyv készült.

Közlekedési balesetnek nevezük azokat a baleseteket, amelyek legalább egy mozgó jármű részvételével történnek. A kár a közlekedési szabályok megsértésének következményeképp és a jármű mozgásából eredően történik, illetve okozati összefüggés áll fenn a jármű mozgása és a bekövetkezett kár között.

19.F. A biztosító szolgáltatása

A biztosító a szerződésben (kötvényben) meghatározott biztosítási időszakonkénti kártérítési limitig megtéríti a biztosított vagyontárgyak biztosítási esemény miatti károsodásának helyreállítási vagy pótlási költségeit az alapbiztosítás 5. pontja szerint.

19.G. A biztosítással nem fedezett események és károk, kizárások és korlátozások

Nem nyújt szolgáltatást a biztosító:

- a biztosított vagyontárgy olyan felszereléseiben keletkezett károokra, amelyeket az érvényes hatósági előírások tiltanak vagy külön engedélyhez kötnek, de a szükséges engedélyt a káresemény előtt nem szerezték meg;
- a vagyontárgy értékcsökkenésére;
- az egyébként javítható alkatrész kicserélése esetén fellépő többletköltségre;
- a biztosítási esemény következtében sérült alkatrészeken kívüli részek fényezési költségére;
- a vagyontárgyat verseny során ért károokra;
- a vagyontárgy rakodása közben, annak következményeként keletkezett károokra;
- a vagyontárgyon szállított gyúlékony, robbanó, maró, korrodáló anyagok által előidézett vagy általuk súlyosbított károokra (a súlyosbítás mértékének megfelelő részre);
- amennyiben a természetes személy szerződő, biztosított

vagy a vagyontárgyat jogosan használó más személy azt kábítószer vagy a vezetési képességeket hátrányosan befolyásoló egyéb szer, vagy alkohol hatása alatt (0,50 gramm/liter ezrelék véralkohol-, illetve 0,25 milligramm/liter ezrelék levegőalkohol-koncentrációnál nagyobb érték) használta, és a biztosítási esemény ezzel a használattal összefüggésben következett be;

- mentális- és viselkedészavarokkal összefüggésben bekövetkező biztosítási eseményekre;
- a vagyontárgy üzem- és kenőanyagában keletkezett károokra;
- a tűzrendészeti előírások megsértésének következménye miatti károokra;
- szakszerűtlen üzemeltetés okozta károokra;
- a vagyontárgy elhanyagolt műszaki állapotának következménye miatt bekövetkező károokra;
- az öngyilkossággal, öncsonkítással vagy annak kísérletével összefüggő eseményekre.

20. Akváriumtörés biztosítás különös feltételei

20.A. Biztosított

Az Alapbiztosítás III. Különös biztosítási feltételek 1. pontjában meghatározott biztosított.

20.B. Területi és időbeli hatály

A biztosító kockázatviselése a kockázatviselési idő alatt, a szerződésen (kötvényen) feltüntetett kockázatviselési helyen bekövetkező, jelen különös feltételben részletezett biztosítási eseményre vonatkozik.

20.C. Biztosítási összeg

A biztosító a károkat a szerződésben meghatározott káreseményenkénti és biztosítási időszakonkénti összeghatárig téríti meg, amely a szerződő választása alapján a szerződés létrejöttkor 50 000 forinttól (50 000 forintként emelve) 500 000 forintig terjedhet.

20.D. Biztosított vagyontárgyak

Az alapbiztosításban biztosított általános háztartási ingóságok.

20.E. Biztosítási esemény

Az akvárium vagy a terrárium üvegezésében vagy az üvegezést helyettesítő polikarbonát felületeiben balesetszerűen bekövetkező törés vagy repedéskár, valamint az üvegfelületek összeillesztésénél, a ragasztásoknál, tömítéseknel keletkező szivárgás.

20.F. A biztosító szolgáltatása

A biztosító a szerződésben (kötvényben) meghatározott biztosítási időszakonkénti kártérítési limitig megtéríti a biztosított vagyontárgyak biztosítási esemény miatti károsodásának helyreállítási vagy pótlási költségeit az alapbiztosítás 5. pontja szerint.

20.G. A biztosítással nem fedezett események és károk, kizárások és korlátozások

Nem téríti meg a biztosító:

- az elfolyt víz értékét;
- a penészedés, gombásodás formájában keletkezett károkat;
- a sósvízű akváriumokban tartott állatokban, növényekben és felszerelésekben keletkezett károkat.

21. Ebtartói felelősségbiztosítás különös feltételei

21.A. Biztosított

Az Alapbiztosítás III. Különös biztosítási feltételek 1. pontjában meghatározott biztosított.

21.B. Területi és időbeli hatály

A biztosító kockázatviselése a világon bárhol, a kockázatviselés ideje alatt okozott károokra vonatkozik.

21.C. Biztosítási összeg

A biztosító a károkat a szerződésben meghatározott káreseményenkénti és biztosítási időszakonkénti összeghatárig téríti meg, amely a szerződés megkötésekor a szerződő választása alapján 1 000 000 forinttól (1 000 000 forintonként emelve) 10 000 000 forintig terjedhet.

Ez a felelősségbiztosítási limit akkor is érvényes, ha a térítési kötelezettség – viselt felelőségük arányában – több személyt terhel, illetve, ha több személy lép fel kártérítési igénnyel, vagy ha a biztosítási időszakon belül több biztosított több különböző kárt okoz.

21.D. Biztosítási események

A biztosító megtéríti azokat a biztosított által szerződésen kívül okozott vagyoni károkat (beleértve a személyi sérülésből eredő vagyoni károkat is), amelyeket a biztosított kutyatartói minőségében okoz, és ezzel a károkozással a magyar jog szabályai szerint kártérítési kötelezettséggel tartozik.

A biztosító nem nyújt fedezetet a személyiségi jogok megsértéséből eredő nem vagyoni sérelemért (sérelemdíj), valamint nem terjed ki jelen felelősségbiztosítás a biztosítottat terhelő eljárási és jogi képviselési költségekre, kamatokra.

Minden károkozás jogellenes, kivéve, ha a károkozó a kárt

- a károsult beleegyezésével okozta;
- a jogtalan támadás vagy a jogtalan és közvetlen támadásra utaló fenyegetés elhárítása érdekében a támadónak okozta, ha az elhárítással a szükséges mértéket nem lépte túl;
- szükséghelyzetben okozta, azzal arányos mértékben;
- jogszabály által megengedett magatartással okozta, és a magatartás más személy jogilag védett érdekét nem sérti, vagy a jogszabály a károkozót kártalanításra kötelezi.

A sorozatkár eseményeit egy káreseménynek kell tekinteni, és ez esetben a kárbejelentés időpontja az az időpont, amikor a sorozatkár első káreseményét írásban a biztosított ellen benyújtják.

21.E. A biztosító szolgáltatása

A biztosító az Alapbiztosítás 6. Épülettulajdonosi és -használoi felelősségbiztosítás 6.E-F. pontjai szerint nyújt szolgáltatást.

21.F. A biztosító mentesülése

A biztosító mentesülése megegyezik az Alapbiztosítás 6. Épülettulajdonosi és -használoi felelősségbiztosítás 6.G. pontjában leírtakkal.

21.G. A biztosítással nem fedezett események és károk, kizárások és korlátozások

Az Alapbiztosítás 6. Épülettulajdonosi és -használoi felelősségbiztosítás 6.H. pontjában leírt kizárások és szolgáltatás korlátozások, valamint:

- **Kutyatartói minőségben járműben, kerékpárban okozott károk kizárólag abban az esetben térülnek, amennyiben az állat és a jármű, kerékpár között közvetlen fizikai kapcsolat jött létre (harapás, rúgás, ütközés stb.) és a kár ezzel közvetlen vagy az ebből kiinduló okozati és szükségszerű összefüggésben keletkezett.**
- **Nem téríti az okozott kárt a biztosító, ha a kutyát a tulajdonos nem az állattartásra vonatkozó rendeletekben meghatározottak szerint tartotta és ez okozati összefüggésben van az okozott kárral.**
- **Nem téríti a biztosító a biztosított kutyája által növényi kultúrákban okozott kárt.**
- **Jogszabályi tilalom ellenére tartott kutyák által okozott kár.**
- **Olyan kutya által okozott kár, amelyet elektronikus (microchipes) állatazonosító rendszerrel nem jelöltek meg.**

22. Házi kedvencek balesete, betegsége biztosítás különös feltételei

22.A. Fogalom meghatározás

22.A.1. Állatorvosi kezelési költség

A biztosított állat baleset vagy betegség miatti gyógykezelésével összefüggő állatorvosi munkadíj, laboratóriumi és képzővizsgálatok díja a biztosított állat gyógykezelésével összefüggő műtét során az állat szervezetébe kerülő implantátum ára, valamint a biztosított állatot kezelő állatorvos által az állatnak közvetlenül beadott diagnosztikumok és gyógyszerkészítmények ára. A jelen biztosítás szempontjából nem tartoznak az állatorvosi kezelési költségek körébe az alternatív gyógyászati módszer alkalmazásával kapcsolatos költségek, még akkor sem, ha azt szakképzett állatorvos nyújtja.

22.A.2. Baleset

Az olyan előre nem látható véletlenül bekövetkező esemény, ami a biztosított kutya, macska sérülését, betegségét, illetve elhullását okozza. Balesetnek minősül a mérgezés, a különféle tárgyak – idegentest – lenyelése is.

22.A.3. Betegség

A szerződésben meghatározott kockázatviselés kezdetét követően kialakult betegség az élő szervezet életfolyamatainak abnormalis állapota, az egészség ellentéte, a szervezet egyensúlyának felborulása. Betegség a test olyan állapota, amely testi fájdalomban vagy valamely funkció rendellenes működésben nyilvánul meg.

22.B. Területi és időbeli hatály

A biztosító kockázatviselése a kockázatviselési idő alatt, Magyarország területén bekövetkező, jelen különös feltételben részletezett biztosítási eseményre vonatkozik.

22.C. Biztosítási összeg

A biztosító a károkat a szerződésben meghatározott káreseményenkénti és biztosítási időszakonkénti összeghatárig téríti meg, amely a szerződő választása alapján a szerződés létrejöttékor 50 000 forinttól (50 000 forintonként emelve) 500 000 forintig terjedhet.

22.D. Biztosított házikedvenc

A biztosítás arra az állatra terjed ki:

- amely a kár bekövetkezésének időpontjában már betöltötte a 4 hónapos életkort, de még nem töltötte be a születésétől számított 7. életévet, és
- amelyet elektronikus (mikrochipes) állatazonosító rendszer alkalmazásával megjelöltek és
- amely, ha még nem érte el az egy éves életkort, akkor 4 hónapos életkorig legalább két alkalommal gyógyszerkészítménnyel féregtelenítettek és megkapta az előírt és a kornak megfelelő oltásokat, amelyek az alábbiak:
 - kutya esetén: szopornyica, Rubarth-kor (kutyák fertőző májgyulladás), leptospirosis, parvovirus, veszettség ellen;
 - macska esetén: rhinotracheitis (herpeszvírus okozta légcsőgyulladás), panleukopenia és calicivírusos nátha ellen;
- amely, ha már elérte az egy éves életkort, akkor az aktuális időpontot megelőző egy éven belül megkapta a szükséges emlékeztető oltásokat (veszettség elleni oltás és a kombinált oltás) és gyógyszerkészítménnyel féregtelenítettek; ám ha ebbe az időszakba belesik az előző pontban felsorolt oltások valamelyike, akkor annak megléte szükséges.

22.E. Biztosítási esemény

A biztosítottnak igazoltan tulajdonát képező biztosított házikedvenc kutya, macska balesete vagy betegsége.

22.F. A biztosító szolgáltatása

A biztosító a szerződésben meghatározott limitig téríti meg a biztosítottnak igazoltan tulajdonát képező kutya, macska:

- balesete, betegsége miatt orvosilag indokolt hivatalos számlával igazolt állatorvosi kezelési költségeit;

- baleset következtében történő elhullása esetén a hatósági engedéllyel rendelkező kisállat-temetkezést folytató vállalkozás által végzett temetés, illetve hamvasztás hivatalos számlával igazolt költségeit.

22.G. A biztosítással nem fedezett események és károk, kizárások és korlátozások

Nem téríti meg a biztosító az alábbi állatorvosi kezelések költségeit:

- amelyet a biztosítási szerződés bármely okból történő megszűnése után végeztek;
- amelyet a kockázatviselés kezdete előtt kezdődött betegséggel, annak kiújulásával vagy bekövetkezett balesettel kapcsolatban végeztek;
- a betegségeket megelőző (preventív) állatorvosi beavatkozások (pl. védőoltások, külső és belső élősködők elleni kezelések) és vizsgálatok;
- az ivartalanítási műtét (kivéve, ha az ivartalanítási műtét elvégzése betegség miatt válik közvetlenül indokolttá);
- a kozmetikai jellegű beavatkozások, műtétek (pl. fül- és farokvágás, fogkezelés és -pótlás, karmok eltávolítása);
- a szervátültetés és a szervátültetéshez kapcsolódó kezelések;
- az állat viselkedési problémájával, annak kezelésével, valamint az állat képzésével kapcsolatos kezelések;
- az állat túlsúlyának és az abból származó betegségeinek kezelése, kivéve, ha a túlsúlyos állapot maga is egy diagnosztizált betegség következménye;
- a bejelentési kötelezettség alá eső betegségek – ilyen például a veszettség – kezelése;
- az idegen tárgy lenyeléséből származó állatorvosi kezelés, ha nem telt el legalább tizenkét hónap a korábbi ilyen kárbejelentéstől.

Nem téríti meg a biztosító:

- azon betegségekre vonatkozó költségeket, amely betegségek ugyanabból a körülményből fakadnak, amelyekre már nyújtott szolgáltatást a biztosító;
- az állatorvos kiszállásának költségét, kivéve, ha az állatorvos igazolja, hogy az állat szállítása súlyosan veszélyeztetné a kisállat egészségét;
- az állatorvos által felírt gyógyszerek, gyógykészítmények költségét (kivéve, ha ezeket az orvosi ellátással egy időben került a biztosított állatnak beadásra);
- az állatorvosi kezeléshez kapcsolódó speciális étrend és diéta költségeit;
- azon állatorvosi tevékenységek azon költségeit, amely nem képezi a kezelés lényegi részét – ilyen például az állat állatorvoshoz szállításának költsége;
- a kisállat eutanáziájának költségeit, kivéve az állat megszüntethetetlen vagy csak hosszú időtartamú kezeléssel megszüntethető szenvedése esetében;
- a baleset miatti elpusztulás igazolására szolgáló állatorvosi kórlap kiállításának költségét;
- azokat a költségeket, amelyek olyan balesetből vagy betegségből származnak, amelyeket a biztosított vagy a biztosított által az állat gondozásával megbízott személy szándékos magatartása vagy súlyos gondatlansága idézett elő;
- a 2. számú mellékletben szereplő fajtadiszpozíciós megbetegedések, örökletes terheltségek és állapotok kezelése során felmerülő költségeket. Kérjük, olvassa el a mellékletet!

23. Temetkezés biztosítás különös feltételei

23.A. Biztosított

Az a maximum 75 éves természetes személy:

- aki az alapbiztosítás szerződésén (kötvényén) név szerint feltüntetett biztosított, továbbá

- az a. pontban megnevezett biztosított hozzátartozói közül azok, akik lakcímkártyáján lakóhelyként vagy hatályos tartózkodási helyként
 - a kockázatviselés helye vagy
 - a biztosított lakcímkártyáján lakóhelyként vagy hatályos tartózkodási helyként megjelölt címe szerepel.

Szerződéskötéskor a biztosított életkorát a szerződéskötés évének és a biztosított születési évének különbsége jelenti.

23.B. Kedvezményezett

Kedvezményezett az a személy, aki a biztosítási szolgáltatás igénybeviteléhez a biztosított eltemetéséről (az eltemetés módja szerint a temetés hamvasztással vagy hamvasztás nélkül történik) a temetkezési szolgáltatótól – aki kormányrendeletben meghatározott műszaki, közegészségügyi és alapvető kegyeleti, illetve személyi feltételek szerint gyakorolhatja a tevékenységet – hivatalosan kiállított **számlán név szerint megnevezésre kerül.**

23.C. Biztosítási összeg

Biztosítási összeg a biztosítási szerződésben (kötvényben) feltüntetett érték, melynek induló összege a szerződő választása alapján 200 000 forinttól (100 000 forintoként emelve) 400 000 forintig terjedhet.

23.D. Biztosítási esemény

Biztosítási esemény a biztosított Magyarországon történő eltemetése.

23.E. Várakozási idő

Amennyiben a biztosított a kockázatba kerüléstől számított 6 hónapon belül betegségből eredően elhalálozik, a biztosító nem térít biztosítási szolgáltatást.

23.F. A biztosító szolgáltatása

A biztosító a biztosított eltemetése esetén, amennyiben a biztosított kora a biztosított halálakor

- maximum 65. év, a jelen feltétel 23.C. pontjában meghatározott összeget;
- 66-75 éves kor között, pedig a jelen feltétel 23.C. pontjában meghatározott összeg 50%-át (felét)

fizeti ki, temetési költségekre a jelen feltétel 23.B. pontjában meghatározott kedvezményezett részére.

A biztosított halálakor a biztosított életkorát a halál évének és a biztosított születési évének különbsége jelenti.

A biztosító annak a naptári évnek december 31. 24:00 óráig vállalja a temetkezési szolgáltatásra vonatkozó kockázatot, amelyben a biztosított 75. életévét betölti.

A kedvezményezettnek a temetkezési szolgáltatás teljesítéséhez a következő iratokat szükséges benyújtania a biztosító részére:

- a biztosított haláláról hivatalosan kiállított halotti anyakönyvi kivonatot;
- halottvizsgálati bizonyítványt;
- orvosi dokumentumokat: halotti epikízis, boncolási jegyzőkönyv;
- a biztosított eltemetéséről (az eltemetés módja szerint a temetés hamvasztással vagy hamvasztás nélkül történik) a temetkezési szolgáltatótól hivatalosan kiállított számlát;
- a kedvezményezett személyazonosságát és állandó lakhelyének címét igazoló hivatalos és érvényes okiratokat.

23.G. Kizárt kockázatok

A biztosító nem teljesít szolgáltatást – az általános biztosítási feltételekben meghatározott kizárásokon túl –, ha a biztosítási esemény:

- a kockázatviselés kezdete előtt bármely okból már sérült, csonka, nem ép vagy funkciójában korlátozott testrészek, szervek és ezek állapotával, a már meglévő betegségekkel, maradandó egészségkárosodásokkal összefüggésben következett be; valamint
- biztosított által versenyszerűen üzött sporttevékenység során (versenyen vagy edzésen) bekövetkező balesetekre;
- a repülőeszközök, továbbá ejtőernyő (ideértve az ugró szállító légi eszközt is) használatából eredő balesetekre,

kivéve az olyan baleseteket, amelyeket a biztosított személy légi jármű utasaként, a polgári légi forgalomban engedélyezett járművön vagy személyforgalomban engedélyezett és kijelölt katonai légi járművön polgári utasként szenved el (utasnak az minősül, aki a légi járműnek nem üzembentartója és nem tartozik a személyzethez);

- d. gépi erővel hajtott szárazföldi vagy légi, vagy vízi járművel országos vagy nemzetközi sportversenyen történő részvétel következtében, vagy ilyen versenyre való felkészülés (edzés) keretében következnek be;
- e. motoros járművek versenyén vagy edzésein a nézőt érő balesetekre (ideértve a teszt-túrákat és a rally versenyeket is);
- f. az országos és nemzetközi síugró, bob, sítob versenyeken (edzéseken) a nézőt érő balesetekre;
- g. a biztosított vezetői engedély vagy más szükséges hatósági engedély nélküli, vagy ittas állapotával okozati összefüggésben történt vasúti, légi, vízi, közúti jármű és gépjármű vezetése közben, ideértve a nem közforgalmi úton történt gépjárművezetést is;
- h. a biztosított súlyosan ittas állapotával (2,51 ezrelék vagy ennél magasabb véralkoholszint) okozati összefüggésben következett be;
- i. kábítószer vagy bódító hatású anyag, továbbá nem orvos által előírt gyógyszer fogyasztása miatti tudatzavar vagy a belátási képesség csökkenése miatt történt;
- j. mentális- és viselkedészavarokkal összefüggésben történt;
- k. ha a biztosítási esemény nem orvosi szakvégtetésű egyén általi kezeléssel összefüggésben következett be;
- l. ha a biztosítási esemény a biztosított HIV vírus fertőzöttsége, AIDS betegsége miatt következett be;
- m. a biztosított kockázatba kerülését követő 2 éven belül öngyilkossággal, öncsonkítással vagy annak kísérletével összefüggő halálesetre;
- n. orvosilag nem indokolt műtétekből, kórházi ápolásból, gyógyító eljárásokból, esztétikai vagy kozmetikai céllal végzett kezelésekből, plasztikai sebészeti beavatkozásokból és kórházi ápolásból ered.

24. Síremlék, kripta biztosítás különös feltételei

24.A. Biztosított

Az Alapbiztosítás III. Különös biztosítási feltételek 1. pontjában meghatározott biztosított.

24.B. Területi és időbeli hatály

A biztosító kockázatviselése a kockázatviselési idő alatt, az adott biztosított vagyontárgy esetében a szerződésen (kötvényen) a vagyontárgynál megjelölt beazonosítható sírhely területén bekövetkező, jelen különös feltételben részletezett biztosítási eseményre vonatkozik.

24.C. Biztosítási összeg

A biztosító a károkat a szerződésben a sírhelyekre meghatározott biztosítási összeghatárig téríti meg.

24.D. Biztosított vagyontárgyak

A temető igazgatóságának nyilvántartása szerint a biztosított(ak) tulajdonában, birtokában, kezelésében, gondozásában lévő, a szerződésben (kötvényben) beazonosítható módon megjelölt síremlék, kripta.

24.E. Biztosítási esemény

Az alapbiztosításban meghatározott következő biztosítási események:

- tűz;
- füst- és koromszennyeződés;
- robbanás;
- villámcsapás;
- villámcsapás másodlagos hatása;

- vihar;
 - felhőszakadás;
 - jégverés;
 - hónyomás;
 - árvíz;
 - földrengés;
 - kő- és földomlás;
 - ismeretlen építmény, üreg beomlása;
 - idegen tárgy rádőlése;
 - betöréses lopás, rablás;
 - vízkár;
 - beázás
- által okozott kár.

24.F. A biztosító szolgáltatása

A biztosító a szerződésben (kötvényben) meghatározott biztosítási összegig megtéríti a biztosított vagyontárgyak (sírkő, kripta) biztosítási esemény miatti károsodásának helyreállítási vagy pótlási költségeit az alapbiztosítás 5. pontja szerint.

24.G. A biztosítással nem fedezett események és károk, kizárások és korlátozások

Nem téríti meg a biztosító:

- a sír (kripta) emberi erővel, illetve segédeszköz használata nélkül mozdítható – nem fixen rögzített – dekorációjában, kegyeleti tárgyaiban (váza, növénytál, mécsstartó, koszorú, művirág, pad stb.) keletkezett károkat;
- a sír (kripta) üvegfelületében, üvegezésében keletkezett károkat;
- növényekben (telepített, vágott) keletkezett károkat;
- a sír (kripta) avulságával, karbantartásának elmulasztásával összefüggő károkat;
- feliratok kopása;
- talaj ráesése vagy beomlása által okozott károkat;
- süllyedés miatt keletkezett károkat;
- koszolódás, viasz folyása miatt keletkező károkat;
- növényi és állati eredetű szennyeződés (pl. mohásodás, állati ürülék) miatt keletkező károkat;
- nem megfelelő módon, eszközökkel vagy vegyi anyagokkal történt tisztításból eredő károkat;
- a temető igazgatósága vagy általa bármilyen temetői tevékenység végzésére megbízottak által okozott károkat;
- sírkőkészítő, temetkezési társaság tevékenységéből eredő, illetve temetéssel kapcsolatban keletkezett károkat.

25. Síremlék, kripta rongálás biztosítás különös feltételei

25.A. Biztosított

Az Alapbiztosítás III. Különös biztosítási feltételek 1. pontjában meghatározott biztosított.

25.B. Területi és időbeli hatály

A biztosító kockázatviselése a kockázatviselési idő alatt, az adott biztosított vagyontárgy esetében a szerződésben (kötvényben) a vagyontárgynál megjelölt beazonosítható sírhely területén bekövetkező, jelen különös feltételben részletezett biztosítási eseményre vonatkozik.

25.C. Biztosítási összeg

A biztosító a károkat a szerződésben meghatározott káreseményenkénti és biztosítási időszakonkénti összeghatárig téríti meg, amely a szerződés létrejöttkor 50 000 forint.

25.D. Biztosított vagyontárgyak

A temető igazgatóságának nyilvántartása szerint a biztosított(ak) tulajdonában, birtokában, kezelésében, gondozásában lévő, a szerződésben (kötvényben) beazonosítható módon megjelölt síremlék, kripta.

25.E. Biztosítási esemény

A biztosítottak szempontjából idegen személyek által, a biztosított vagyontárgyban rongálással, vandalizmussal okozott károk.

25.F. A biztosító szolgáltatása

A biztosító a szerződésben (kötvényben) meghatározott biztosítási időszakonként a kártérítési limitig megtéríti a biztosított vagyontárgy (sírkő, kriptá) rongálással, vandalizmussal okozott kárainak helyreállítási költségeit.

25.G. A biztosítással nem fedezett események és károk, kizárások és korlátozások

Nem téríti meg a biztosító:

- a sír (kripta) emberi erővel, illetve segédeszköz használata nélkül mozdítható – nem fixen rögzített – dekorációjában, kegyeleti tárgyaiban (váza, növénytál, mécsestartó, koszorú, művirág, pad stb.) keletkezett károkat;
- üvegfelületekben, üvegezésben keletkezett károkat;
- növényekben (telepített, vágott) keletkezett károkat;
- síremlékre felszerelt feliratok lopását, rongálását;
- a temető igazgatósága vagy általa bármilyen temetői tevékenység végzésére megbízottak által okozott károkat.

A rongálási, vandalizmus károk esetében a biztosító térítésének feltétele a rendőrségnél tett feljelentés.

26. Építés-, szerelésbiztosítás különös feltételei

26.A. Biztosított

Az Alapbiztosítás III. Különös biztosítási feltételek 1. pontjában meghatározott biztosított.

26.B. Területi és időbeli hatály

A biztosító kockázatviselése a kockázatviselési idő alatt, a szerződésen (kötvényen) feltüntetett kockázatviselési helyen bekövetkező, jelen különös feltételben részletezett biztosítási eseményre vonatkozik.

26.C. Biztosítási összeg

A biztosító a károkat a szerződésben meghatározott káreseményenkénti és biztosítási időszakonkénti összeghatárig téríti meg, amely a szerződő választása alapján a szerződés létrejöttékor 1 000 000 forinttól (1 000 000 forintonként emelve) 10 000 000 forintig terjedhet.

26.D. Biztosított vagyontárgyak

- Az alapbiztosításban biztosított főépület, melléképület, kerti építmény, medence.
- A biztosított tulajdonát képező és a főépület kockázatviselés helyén elhelyezett építőanyagok, építőgépek.

26.E. Biztosítási esemény

26.E.1. Építés esetén

Az alapbiztosításban felsorolt biztosítási események által a biztosított tulajdonát képező építőanyagokban, építőgépekben okozott kár.

26.E.2. Felújítás, bővítés, korszerűsítés esetén

- A biztosított épület felújítási, bővítési munkáinak végzésével okozati összefüggésben, előre nem látható módon, balesetszerűen, a biztosított lakó-, melléképületben és építményekben keletkezett dologi kár.
- Az alapbiztosításban felsorolt biztosítási események által a biztosított tulajdonát képező építőanyagokban, építőgépekben okozott károk.

26.F. A biztosító szolgáltatása

A biztosító a szerződésben (kötvényben) meghatározott biztosítási időszakonkénti kártérítési limitig megtéríti a biztosított vagyontárgyak biztosítási esemény miatti károsodásának helyreállítási vagy pótlási költségeit az alapbiztosítás 5. pontja szerint.

26.G. Biztosítással nem fedezett események és károk, kizárások és korlátozások

- Bármely következményi kár, beleértve a kötbér, késedelem, nem teljesítés vagy szerződésmegszüntetés miatti veszteség;
- hibás tervezés miatti veszteségek és károk;
- melyek azért következtek be, mert az építető vagy építő magatartása műszaki irányelveket, szabályozást vagy a szakmára érvényes törvényes vagy hatósági előírásokkal kapcsolatos szabályokat sért meg;
- melyek olyan építőelemek, építőanyagok vagy alapanyagok használatából származnak, amelyeket nem vizsgáltak meg az érvényben lévő hatósági előírásoknak megfelelően, vagy amelyeket az előírás szerinti vizsgálat során az illetékes hatóság kifogásolt, vagy forgalomba hozatali engedély nélkül árusítanak;
- az alapbiztosításban felsorolt biztosítási eseményeken kívüli időjárás hatások miatt bekövetkező károk;
- használaton kívül helyezéssel miatt bekövetkező elhasználódás, tönkremenetel, korrózió, oxidáció és értékcsökkenés;
- betöréses lopásnak nem minősülő lopáskárok és olyan veszteségek és károk, melyek a rész-, illetve a teljes átadás vagy elszámolás során derülnek ki;
- használt építőanyagok ismételt beépítése;
- azok a szabadban tárolt, beépítésre váró építőanyagok, amelyek nedvességre érzékenyek.

A biztosító szolgáltatásának feltétele, hogy a biztosított lakóépület a felújítási, bővítési munkák kezdetekor rendelkezésének megfelelő állapotban legyen, valamint, hogy az építési munkákra vonatkozó szükséges biztonsági intézkedéseket megtegyék. A felújítási, bővítési munkák során szükségessé váló biztonsági intézkedések költségei nem kerülnek térítésre.

27. Kártevők által okozott kár biztosítás különös feltételei

27.A. Biztosított

Az Alapbiztosítás III. Különös biztosítási feltételek 1. pontjában meghatározott biztosított.

27.B. Területi és időbeli hatály

A biztosító kockázatviselése a kockázatviselési idő alatt, Magyarország területén bekövetkező, jelen különös feltételben részletezett biztosítási eseményre vonatkozik.

27.C. Biztosítási összeg

A biztosító a károkat a szerződésben (kötvényben) meghatározott káreseményenkénti és biztosítási időszakonkénti összeghatárig téríti meg, amely a jelen kiegészítő biztosítás megkötésekor a szerződő választása alapján 50 000 forinttól (50 000 forintonként emelve) 500 000 forintig terjedhet.

27.D. Biztosított vagyontárgyak

Az Alapbiztosítás III. Különös biztosítási feltételek 3.B. pontjában meghatározott és a szerződésben biztosított alábbi vagyoncsoportok:

- főépület (épület);
- melléképület (épület);
- kerti építmény;
- megújuló energiát hasznosító berendezések.

Többlakásos épületben lévő lakásra szóló biztosítás esetén, az Alapbiztosítás III. Különös biztosítási feltételek 3.B.1. Főépület (épület) pontjában feltüntetett vagyontárgy abban az esetben is biztosított vagyontárgy, ha az a biztosítási szerződés alapbiztosításában nincs feltüntetve biztosított vagyoncsoportként.

27.E. Biztosítási esemény

Biztosítási eseménynek minősül, ha a 27.D. pontban felsorolt vagyontárgyban (azok gépészetét is beleértve) rágcsálók, madarak, rovarok, vadállatok (a továbbiakban: kártevők) kárt okoznak.

Nem biztosítási esemény a biztosított(ak) által tartott vagy a biztosított által megőrzésre átvett kártevők által okozott kár.

27.F. A biztosító szolgáltatása

A biztosító a szerződésben (kötvényben) meghatározott biztosítási időszakonkénti kártérítési limitig megtéríti a biztosított vagyontárgyak biztosítási esemény miatti károsodásának helyreállítási vagy pótlási költségeit az Alapbiztosítás III. Különös biztosítási feltételek 5. pontja szerint.

Megtéríti továbbá a biztosító a darázsirtás költségeit abban az esetben is, ha a kártevők a vagyontárgyban nem okoztak kárt.

27.G. A biztosítással nem fedezet események és károk, kizárások és korlátozások

A biztosítási fedezet nem terjed ki a kártevők ürülékének, illetve állati tetemek eltávolítási, tisztítási, fertőtlenítési költségeire, valamint a rovarirtás (kivéve darázsirtás) és rágcsálóirtás költségeinek megtérítésére, és az esztétikai károk megtérítésére.

28. Műteti térítés biztosítás különös feltételei

28.A. Biztosított

Biztosítottak a szerződésben (kötvényben) jelen kiegészítő biztosításnál név és születési dátum alapján megnevezett természetes személyek, akik az ajánlattétel napján maximum 64 évesek.

A kiegészítő biztosítás megkötését követően megszületett gyermek vonatkozásában a biztosító a gyermek születését követő nap 0 órájától annak a biztosítási időszaknak a végéig, amelyben a gyermek megszületett, díjfizetés nélkül vállalja a kockázatot, amennyiben a szerződő a gyermek születését, a születést követő 30 napon belül a biztosító számára bejelenti. Abban az esetben, ha a szerződő a fenti határidőn belül elmulasztja az újszülöttet biztosítottként bejelenteni, úgy a gyermek a rá vonatkozó biztosítási díj megfizetése mellett csak a következő biztosítási évre vonatkozó hatállyal válhat biztosítottá.

A biztosított belépési életkorát a jelen kiegészítő biztosítás megkötése évének és a biztosított születési évének különbsége jelenti. Amennyiben a jelen kiegészítő biztosítást a szerződés tartama alatt köti hozzá a szerződő az alapbiztosításhoz, akkor a biztosított belépési korát az aktuális év (a biztosítottra vonatkozó kiegészítő biztosítás hozzákötésének éve) és a biztosított születési évének különbsége jelenti.

A biztosítottak személye a biztosítási tartam alatt bármikor módosítható.

28.B. Kedvezményezett

Az Alapbiztosítás III. Különös biztosítási feltételei 8. Balesetbiztosítás 8.B. pontjában meghatározott kedvezményezettek.

28.C. Területi és időbeli hatály

A biztosító kockázatviselése a kockázatviselés ideje alatt, a világon bárhol bekövetkező, jelen kiegészítő biztosítási feltételben meghatározott biztosítási eseményre vonatkozik, kivéve a betegségből eredő műtétet, melynek területi hatálya Magyarország.

28.D. Biztosítási díj

A kiegészítő biztosítás díja éves díj, mely a biztosított aktuális életkorától függően évről évre változik.

28.E. Biztosítási összeg

A kiegészítő biztosítás kezdeti biztosítási összege (nagy műtét) biztosítottanként a szerződő választása alapján 100 000 Ft, 200 000 Ft vagy 300 000 Ft lehet.

Több biztosított esetén a választott biztosítási összeg minden biztosított vonatkozásában csak azonos biztosítási összeg lehet.

28.F. Biztosítási esemény

A kiegészítő biztosítás szempontjából:

- Balesetbiztosítási esemény** a biztosítotton a kockázatviselési tartamon belül orvos által elvégzett azon orvosilag indokolt műtétek, sebészeti beavatkozások, amelyek esetében a műtétek ok-okozati összefüggésben vannak a kockázatviselés ideje alatt bekövetkező balesettel. A baleset fogalmát az Alapbiztosítás III. Különös biztosítási feltételeinek 4.A.3. pontja tartalmazza.
- Egészségbiztosítási esemény** a biztosítotton nem baleseti eredetű betegség miatt végrehajtott, orvosilag indokolt, a kockázatviselési tartamon belül orvos által Magyarország területén elvégzett műtétek, sebészeti beavatkozások vagy a betegségek okait feltáró műtétek.

28.G. Várakozási idő

Amennyiben a biztosítotton a kockázatba kerüléstől számított 6 hónapon belül végeznek el műtétet, a biztosító nem térít biztosítási szolgáltatást.

A balesetbiztosítási szolgáltatások vonatkozásában a biztosító eltekint a várakozási idő alkalmazásától.

28.H. Előzménybetegség vizsgálata

A biztosító nem nyújt szolgáltatást a jelen feltételekben foglalt kizárási okokon túl olyan eseményre, amely a szerződés kockázatviselésének kezdete előtt diagnosztizált, rendszeres orvosi kezelést vagy rendszeres orvosi ellenőrzést igénylő betegséggel, vagy bekövetkezett balesetekkel, illetve az ezekből eredő egészségkárosodással okozati összefüggésben a kockázatviselés kezdetétől számított első öt évében következik be.

28.I. A biztosító szolgáltatása

A biztosító jelen különös feltételek alapján műteti támogatást nyújt a biztosított betegsége vagy balesete miatt szükségessé vált nagy-, közepes vagy kisműtét elvégzése miatt.

A műtétek tájékoztató jellegű besorolását a biztosító jelen különös feltételek 4. számú melléklete tartalmazza.

A műtétek WHO kódok szerint besorolásának részletes listája megtekinthető a biztosító ügyfélszolgálati irodáiban és honlapján.

A biztosító a szolgáltatási igény elbírálását követően a szerződési feltételek szerint kifizeti a műtétekre a biztosítási esemény időpontjában aktuális biztosítási összegnek a műteti besorolás szerint meghatározott százalékát.

A szolgáltatás mértéke a biztosítási esemény időpontjában érvényes, műteti térítésre vonatkozó biztosítási összeg:

- **nagy műtét esetén 100%-a;**
- **közepes műtét esetén 50%-a;**
- **kisműtét esetén 25%-a.**

A biztosító ugyanabból a balesetből vagy betegségből származóan egy műteti szolgáltatás teljesítését vállalja.

Amennyiben a biztosító jelen különös feltételek alapján kis- vagy közepes műteti szolgáltatást teljesített, és ugyanazon balesetből vagy betegségből származóan a későbbiekben közepes vagy nagy műtét elvégzésére is sor kerül, a biztosító pótlólagos szolgáltatási kötelezettsége a különbözet megfizetésére terjed ki. A különbözet kifizetésére az alábbi esetekben kerül sor:

- kisműtétet követően közepes műtét elvégzése;
- kisműtétet követően nagy műtét elvégzése;
- közepes műtétet követően nagy műtét elvégzése.

Amennyiben a biztosítotton ugyanabból a balesetből vagy betegségből származóan egyidejűleg többféle műtétet (nagy-, közepes, kisműtét) hajtanak végre, a biztosító a legmagasabb összegű szolgáltatást teljesíti.

Amennyiben a biztosítotton különböző balesetből vagy betegségből származóan egyidejűleg többféle műtétet (nagy-, közepes, kisműtét) hajtanak végre, a biztosító a legmagasabb összegű szolgáltatást teljesíti.

A biztosító szolgáltatásának felső határa egy biztosítási időszakon belül biztosítottanként legfeljebb a választott biztosítási összeg kétszeresének megfelelő összeg.

A betegségi és baleseti műteti szolgáltatások elbírálásának alapját a vonatkozó feltételek mellékletét képező, illetve az ügyfélszolgálati irodákban megtekinthető WHO-kódos lista képezi. Vítás esetekben, illetve amennyi-

ben a beavatkozás nem található meg a WHO-kódos listában, akkor társágunk orvosszakértői véleményezése a döntő. Az elbírálás során a biztosító orvosának döntése, valamint a biztosító szolgáltatása más véleményezéstől független.

A biztosító jogosult a biztosítottnál a műtét indokoltságát és egészségi állapotát ellenőrizni.

28.J. A biztosító mentesülése

A balesetbiztosítási szolgáltatás vonatkozásában a biztosító a II. Általános biztosítási feltételek 12. pontjában meghatározottak szerint mentesül a biztosítási összeg kifizetése alól.

Az egészségbiztosítási szolgáltatás esetén a II. Általános biztosítási feltételek 12. pontjában meghatározottak irányadók azzal, hogy nem tekinthető a biztosító mentesülését eredményező oknak, ha a biztosított az öt törvény alapján megilletett rendelkezési joggal élve az orvosi beavatkozáshoz nem járult hozzá.

28.K. A biztosítással nem fedezett események és károk, kizárások és korlátozások

A II. Általános biztosítási feltételekben és a III. Különös biztosítási feltételek 8. Balesetbiztosítás 8.G. pontjában meghatározottakon túl a biztosító az alábbi korlátozásokat és kizárásokat alkalmazza.

A biztosító nem teljesít szolgáltatást, ha a biztosítási esemény az alábbiakkal okozati összefüggésben következett be:

- a. művi terhességmegszakítás, kivéve, ha az előállott terhesség bűncselekmény következménye, illetve a terhesség megszakítása az anya egészségének megőrzése érdekében történik;**
- b. meddőség, illetve a mesterséges megtermékenyítés miatt végzett kezelések és a sterilizációs beavatkozások, kivéve, ha a nők művi meddővé tétele egészségmegőrzés céljából orvosi javallatra történik;**
- c. fogászati műtétek, kivéve, ha a beavatkozásra a szerződés kockázatviselési ideje alatt elszenvedett baleset miatt kerül sor;**
- d. esztétikai vagy kozmetikai céllal végzett kezelések, plasztikai sebészeti beavatkozások és kórházi ápolás;**
- e. nemi jelleg megváltoztatása miatt végzett műtétek és kezelések;**
- f. Nemzeti Egészségbiztosítási Alapkezelő által nem finanszírozott, illetve részben finanszírozott műtétek;**
- g. ha a biztosított olyan időpontban fordul orvoshoz, amikor az elváltozást már gyógyszeres kezeléssel nem, csak műtéttel lehet befolyásolni;**
- h. mandulaműtét és az ezzel összefüggésben bekövetkező, illetve ehhez szükséges beavatkozások;**
- i. kockázatviselés ideje alatt végzett első császármetszést követő további császármetszések;**
- j. naevus (anyajegy), verruca (szemölcs) eltávolítása (kivétel képez a sérült és/vagy irritációnak kitett, panaszt okozó naevus, verruca eltávolítása, kizárólag abban az esetben, ha a szövettani eredmény alapján a diagnózis alátámasztja az eltávolítás szükségességét);**
- k. benőtt köröm kimetszése (exstipáció, excísió).**

28.L. A biztosítás megszűnése

A kiegészítő biztosítás megszűnik:

- a. az adott biztosított vonatkozásában annak a biztosítási évnél a végén, amelyben a biztosított a 65. életévét betölti;**
- b. az adott biztosított vonatkozásában a biztosított halála esetén a biztosított halála napján.**

28.M. A felek jogai és kötelezettségei

- a. Amennyiben a biztosító a kockázatviselés kezdetét követően szerez tudomást a szerződéskötéskor már fennállt lényeges körülményről, az ebből eredő jogokat a szerződés fennállásának az első öt évében gyakorolhatja.

- b. A közlési kötelezettség megsértése ellenére beáll a biztosító kötelezettsége, ha a kockázatviselés kezdetétől a biztosítási esemény bekövetkeztéig öt év már eltelt.
- c. Az a. és b. pont rendelkezéseit a szerződésben meghatározott lényeges körülmények változására vonatkozó bejelentési kötelezettség megsértésének következményeire is megfelelően alkalmazni kell. A biztosító ezzel kapcsolatos jogainak gyakorlására nyitva álló ötéves időszak a változásbejelentési határidő leteltét követő napon kezdődik.

d. A biztosító kötelezettsége nem áll be, ha a szerződő fél, illetve a biztosított a biztosítási esemény bekövetkezését a szerződésben megállapított határidőben a biztosítónak nem jelenti be, a szükséges felvilágosítást nem adja meg, vagy a felvilágosítások tartalmának ellenőrzését nem teszi lehetővé, és emiatt a biztosító kötelezettsége szempontjából lényeges körülmény kideríthetetlenül válik.

- e. A biztosított további kötelezettségeit a II. Általános biztosítási feltételek 11.A. pontja tartalmazza. Balesetbiztosítási esemény esetén nem terheli a biztosított állapotmegőrzési kötelezettség a biztosítási esemény bekövetkezése esetén.
- f. A biztosított halála esetén a kárbejelentési kötelezettség a kedvezményezettet terheli.
- g. A biztosító a balesetért felelős személlyel szemben a II. Általános biztosítási feltételek 14.A. pontjában szabályozott megtérítési igénye alapján nem érvényesíthet igényt.

28.N. A biztosító teljesítése

A biztosítási esemény bejelentésekor a II. Alapbiztosítás 8. Balesetbiztosítás 8.L. pontjában felsoroltakon kívül az alábbi iratok bemutatását kéri a biztosító:

- az egészségügyi intézmény igazolását arról, hogy a biztosítottat ellátta, továbbá az ellátás indokát (a beteg diagnózisát);
- kórházi zárójelentést, az elvégzett műtét tényének igazolásával és a WHO kódjának megjelölésével;
- nem Magyarországon történt kórházi ápolás esetén a teljes orvosi dokumentációt, hiteles magyar fordítással, amelynek költségei a biztosítottat terhelik.

Az itt nem szabályozott kérdésekben a II. Alapbiztosítás 8. Balesetbiztosításra vonatkozó rendelkezéseit kell figyelembe venni.

29. Dugulás-elhárítás költségei

29.A. Biztosított

Az Alapbiztosítás II. Különös biztosítási feltételek 1. pontjában meghatározott biztosított.

29.B. Területi és időbeli hatály

A biztosító kockázatviselése a kockázatviselési idő alatt, a szerződésen (kötvényen) feltüntetett kockázatviselési helyen bekövetkező, jelen különös feltevélben részletezett biztosítási eseményre vonatkozik.

29.C. Biztosítási összeg

A biztosító a károkat a szerződésben meghatározott káreseményenkénti és biztosítási időszakonkénti limitig téríti meg, amely a szerződő választása alapján a szerződés létrejöttkor 20 000 forinttól (20 000 forintonként emelve) 100 000 forintig terjedhet.

29.D. Biztosított vagyontárgyak

Az Alapbiztosítás II. Különös biztosítási feltételek 3.B. pontjában meghatározott és a szerződésben biztosított alábbi vagyonszoportok:

- főépület;
- melléképület.

Többlakásos épületben lévő lakásra szóló biztosítás esetén, az Alapbiztosítás II. Különös biztosítási feltételek 3.B.1. Főépület pontjában feltüntetett vagyontárgy abban az esetben is biztosított vagyontárgy, ha az a biztosítási szerződés alapbiztosításában nincs feltüntetve biztosított vagyonszoportként.

29.E. Biztosítási esemény

Biztosítási eseménynek minősül, ha az épület határoló falain belül lévő le-

folyóvezetékek dugulásából származó hibák elhárításával a biztosítottnak költsége merül fel.

29.F. A biztosító szolgáltatása

A biztosító a szerződésben (kötvényben) meghatározott káreseményenkénti és biztosítási időszakonkénti összeghatárig megtéríti a dugulás-elhárítás költségeit a II. Különös biztosítási feltételek 5. pontja szerint.

30. Elmaradt bérleti díj biztosítás

30.A. Biztosított

Az Alapbiztosítás II. Különös biztosítási feltételek 1. pontjában meghatározott biztosított.

30.B. Területi és időbeli hatály

A biztosító kockázatviselése a kockázatviselési idő alatt, a szerződésen (kötvényben) feltüntetett kockázatviselési helyen bekövetkező, jelen különös feltételben részletezett biztosítási eseményre vonatkozik.

30.C. Biztosítási összeg

A biztosító a károkat a szerződésben meghatározott káreseményenkénti és biztosítási időszakonkénti limitig téríti meg, amely a szerződés létrejöttékor 500 000 forint, de maximum 6 hónap.

30.D. Biztosított vagyontárgyak

Az Alapbiztosításban biztosított főépület, melléképület.

30.E. Biztosítási esemény

Az Alapbiztosításban meghatározott biztosítási esemény miatt a bérbé adott lakásban, családi házban, melléképületben olyan mértékű kár keletkezik, hogy a lakás, ház vagy melléképület bérletje jogszabály vagy bérleti szerződés alapján megtagadja a lakbér egészének vagy egy részének fizetését.

30.F. A biztosító szolgáltatása

A biztosító az elmaradt bérleti díjat a helyreállítás befejezéséig, de legfeljebb a szerződésben meghatározott időpontig és összegig téríti meg.

A biztosítási szolgáltatás feltétele a káresemény időpontjában érvényes bérleti szerződés másolatának becsatolása.

31. Kerti bútor

31.A. Biztosított

Az Alapbiztosítás II. Különös biztosítási feltételek 1. pontjában meghatározott biztosított.

31.B. Területi és időbeli hatály

A biztosító kockázatviselése a kockázatviselési idő alatt, a szerződésen (kötvényben) feltüntetett kockázatviselési helyen bekövetkező, jelen különös feltételben részletezett biztosítási eseményre vonatkozik.

31.C. Biztosítási összeg

A biztosító a károkat a szerződésben meghatározott káreseményenkénti és biztosítási időszakonkénti összeghatárig téríti meg, amely a szerződő választása alapján a szerződés létrejöttékor 50 000 forinttól (50 000 forintként emelve) 2 000 000 forintig terjedhet.

31.D. Biztosított vagyontárgyak

Az Alapbiztosításban biztosított általános háztartási ingóságok esetén, a biztosított tulajdonában lévő (nem bérelt vagy őrzésre átvett) szabadban tárolt, rendeltetése szerint kültéri használatra szolgáló:

- kerti bútorok (például hintaágy, asztal, szék, napozó);
- kerti gyerekjátékok (például kerti hinta, homokozó);
- nem helyhez kötött kerti főző és sütőberendezések (például grillsütő);
- nem helyhez kötött kerti világítás;
- kerti gép (például fűkasza, fűnyíró, robotfűnyíró).

Biztosított vagyontárgy továbbá a fentiekben fel nem sorolt, de az általános háztartási ingóságok vagyonszociumban biztosított vagyontárgy.

31.E. Biztosítási esemény

- a. Az Alapbiztosításban meghatározott következő biztosítási események:
- tűz;
 - füst- és koromszennyeződés;
 - robbanás;
 - villámcsapás;
 - villámcsapás másodlagos hatása;
 - vihar;
 - felhőszakadás;
 - jégverés;
 - hónyomás;
 - árvíz;
 - földrengés;
 - földcsuszamlás;
 - kő- és földomlás;
 - ismeretlen építmény, ismeretlen üreg beomlása
 - idegen jármű ütközése;
 - idegen tárgy rádőlése által okozott kár.
- b. Legalább 140 cm magas zárt kerítéssel rendelkező telekről történő lopás, rongálás okozta kár.

31.F. A biztosító szolgáltatása

A biztosító a szerződésben (kötvényben) meghatározott káreseményenkénti és biztosítási időszakonkénti összeghatárig megtéríti a biztosított vagyontárgyak biztosítási esemény miatti károsodásának helyreállítási vagy pótlási költségeit a II. Különös biztosítási feltételek 5. pontja szerint. **A biztosító szolgáltatásának feltétele lopás, rongálás károk esetén a rendőrségnél tett feljelentés.**

32. Kerti dísznövénybiztosítás

32.A. Biztosított

Az Alapbiztosítás II. Különös biztosítási feltételek 1. pontjában meghatározott biztosított.

32.B. Területi és időbeli hatály

A biztosító kockázatviselése a kockázatviselési idő alatt, a szerződésen (kötvényben) feltüntetett kockázatviselési helyen bekövetkező, jelen különös feltételben részletezett biztosítási eseményre vonatkozik.

32.C. Biztosítási összeg

A biztosító a károkat a szerződésben meghatározott káreseményenkénti és biztosítási időszakonkénti összeghatárig téríti meg, amely a szerződő választása alapján a szerződés létrejöttékor 20 000 forinttól (20 000 forintként emelve) 600 000 forintig terjedhet.

32.D. Biztosított vagyontárgyak

Az Alapbiztosításban biztosított általános háztartási ingóságok esetén, a kertben, teraszon, balkonon, tetőn kihelyezett vagy beültetett dísznövények. Ilyenek pl. a balkonnövények, a sziklakerti növények, a fák, sorfák, sövények, szoliterek, futónövények, virágágyai növények, talajtakarók, vízinövények, szobanövények. A dísznövények azon növények, amelyeket esztétikai értékük miatt ültetünk vagy használunk fel. Ez lehet szép vagy különleges megjelenésű, illetve kedvező környezeti hatású (pl. szélvédelem, erózió-, por-, zaj csökkentés), amelyet nem fogyasztásra szánunk. A fás szárú dísznövényt díszfának (ha fa) vagy díszcserjének (ha cserje), a tetszetős virágot fejlesztő lágyszárú dísznövényt pedig virágnak is nevezzük.

32.E. Biztosítási esemény

- a. Az Alapbiztosításban meghatározott következő biztosítási események:
- tűz;
 - füst- és koromszennyeződés;
 - robbanás;
 - villámcsapás;
 - villámcsapás másodlagos hatása;
 - vihar;

- felhőszakadás;
- jégverés;
- hónyomás;
- árvíz;
- földrengés;
- földcsuszamlás;
- kő- és földomlás;
- ismeretlen építmény, ismeretlen üreg beomlása
- idegen jármű ütközése;
- idegen tárgy rádőlése
által okozott kár.

b. Legalább 140 cm magas zárt kerítéssel rendelkező telekről történő lopás, rongálás okozta kár.

32.F. A biztosító szolgáltatása

A biztosító a szerződésben (kötvényben) meghatározott káreseményenkénti és biztosítási időszakonkénti összeghatárig megtéríti a biztosított vagyontárgyak biztosítási esemény miatt elpusztult növények újra telepítésének költségét.

A biztosító szolgáltatásának feltétele lopás, rongálás károk esetén a rendőrségnél tett feljelentés.

Nem téríti meg a biztosító:

- a sérült növényzet eltávolításának és elszállításának költségeit;
- a sérült növényzet és az újratelepített növényzet közötti méretbeli, fejlettségi eltérések miatt keletkezett károkat.

33. Lábon álló növényzet biztosítása

33.A. Biztosított

Az Alapbiztosítás II. Különös biztosítási feltételek 1. pontjában meghatározott biztosított.

33.B. Területi és időbeli hatály

A biztosító kockázatviselése a kockázatviselési idő alatt, a szerződésen (kötvényen) feltüntetett kockázatviselési helyen bekövetkező, jelen különös feltételben részletezett biztosítási eseményre vonatkozik.

33.C. Biztosítási összeg

A biztosító a károkat a szerződésben meghatározott káreseményenkénti és biztosítási időszakonkénti összeghatárig téríti meg, amely a szerződő választása alapján a szerződés létrejöttkor 20 000 forinttól (20 000 forintként emelve) 200 000 forintig terjedhet.

33.D. Biztosított vagyontárgyak

Az Alapbiztosításban biztosított általános háztartási ingóságok esetén, az emberi vagy állati fogyasztásra termesztett haszonnövények, amelyek még nem kerültek betakarításra. Ilyenek például a gabonák, a zöldségek, a gyümölcsök, a fűszernövények.

33.E. Biztosítási esemény

Az Alapbiztosításban meghatározott következő biztosítási események:

- tűz;
- füst- és koromszennyeződés;
- robbanás;
- villámcsapás;
- villámcsapás másodlagos hatása;
- vihar;
- felhőszakadás;
- jégverés;
- hónyomás;
- árvíz;
- földrengés;
- földcsuszamlás;
- kő- és földomlás;
- ismeretlen építmény, ismeretlen üreg beomlása
- idegen jármű ütközése;
- idegen tárgy rádőlése
által okozott kár.

Legalább 140 cm magas zárt kerítéssel rendelkező telekről történő lopás, rongálás okozta kár.

Biztosítási eseménynek az a kár minősül, amely a biztosított növénykultúrában olyan veszteséget eredményez, amely miatt a terület újratelepítése szükséges, vagy a terményvesztesség mértéke meghaladja az 50%-ot.

33.F. A biztosító szolgáltatása

A biztosító a szerződésben (kötvényben) meghatározott káreseményenkénti és biztosítási időszakonkénti összeghatárig megtéríti a biztosított vagyontárgyakban a biztosítási esemény miatt bekövetkezett termény-, termésvesztés, vagy a biztosított növények újra telepítésének költségeit.

A biztosító a saját használatra termesztett kultúrákban bekövetkező károkat téríti meg.

A biztosító szolgáltatásának feltétele lopás, rongálás károk esetén a rendőrségnél tett feljelentés.

Nem téríti meg a biztosító:

- a sérült növényzet eltávolításának és elszállításának költségeit;
- a sérült növényzet és az újratelepített növényzet közötti méretbeli, fejlettségi eltérések miatt keletkezett károkat;
- mezőgazdasági őstermelői, mezőgazdasági termelőtevékenységek keretében termesztett haszonnövényeket ért károkat és az abból eredő hozamvesztéséget;
- más káresemények által okozott károkat, különösen növényi károkozók, növénybetegségek, emberi közrehatás vagy mulasztás miatt bekövetkezett károkat (például árvíz idején hatósági intézkedés);
- kiszáradás, fagyás miatti károkat.

V. FÜGGELÉK: BETÖRÉSVÉDELMI SZINTEK ÉS ÖSSZEGHATÁROK

A biztosító a betöréses lopás károkat az épület, lakás, illetve helyiség káridőpontban megvalósult védelmi kategóriájának megfelelő határösszegig, azon belül maximum a biztosítási összegig téríti meg.

1. Fejezet

A biztosító betöréses lopásra vonatkozó kockázatvállalásának feltételei a következők:

A biztosító kockázatviselési helyenként és biztosított vagyoncsoportonként, a biztosítási összegek függvényében, a káridőpontban meglévő betöréses lopás és rablás elleni védeltségi kategóriától függően a 1. számú táblázatban rögzített kártérítési értékhatárokig (limitekig) vállalja a betöréses lopás károk megtérítését.

1.A. Értéktárgyak

Az „Értéktárgyak” vagyoncsoportjából a jogszabály szerint nemesfémnek minősülő anyagok, drágakő vagy igazgyöngy, valamint az ezek felhasználásával készült használati tárgyak, méretükből adódóan elzárható vagyontárgyak, valamint a gyűjteményekhez tartozó bélyegek, érmék betöréses lopás kockázatát a biztosító együttesen **legfeljebb 500 000 Ft-ig**, azon belül maximum az „Értéktárgyak” biztosítási összegéig vállalja. Ekkor, a kár időpontjában a kockázatviselés helyén legalább a minimális mechanikai védelemnek teljesülnie kell.

Az 500 000 Ft feletti betöréses lopás fedezetét azzal a feltétellel vállalja a biztosító, ha ezek az ingóságok – az 1. számú táblázatba foglalt védeltségi

gi kategóriák valamelyikének megfelelő – betöréses lopás elleni védeltségnek teljesülése mellett:

- falba épített és lezárt páncélkazettában és/vagy
- lezárt páncél szekrényben, vagy
- Mabisz által minősített, a padozathoz vagy a falazathoz az értéktároló Mabisz tanúsítványában, illetve a gyártói leírásokban szereplő módon rögzített, ugyancsak lezárt bútorszéfben

kell lennie a biztosítási esemény bekövetkeztékor. A biztosítási fedezet az „Értéktárgyak”-ra megadott biztosítási összegig, azon belül is az értéktároló Mabisz tanúsítványában szereplő összegig terjed. Ez a kitétel abban az esetben is érvényes, ha az épület, illetve a helyiség káridőponti védeltsége alapján meghatározott betöréses lopás fedezet határértéke meghaladja az adott értéktárolóra érvényes betöréses lopásra vonatkozó határösszeget.

A falba szerelhető páncélkazettát 120x120 mm-es kiosztású, 8 mm-es átmérőjű betonacélból készített dupla hálóval vasalt, a kazetta 4 oldalát – amelyek mindegyikére oldalanként 2 db 100 mm hosszúságú falazó körmöt hegesztettek – legalább 15 cm vastagságban körülvevő C 12/15 minőségű vasbetonnal kell a tartószerkezeti falba beépíteni.

A biztosító az „Értéktárgyak” közül a jogszabály szerint nemesfémnek minősülő anyagok, drágakő vagy igazgyöngy, valamint az ezek felhasználásával készült használati tárgyak méretükből adódóan nem elzárható ingóságok betöréses lopás kockázatát a káridőpontban megvalósuló védeltségi kategóriának megfelelő – az 1. számú táblázatban **védeltségi kategóriánként meghatározott – limit 30%-áig**, azon belül legfeljebb az „Értéktárgyak”-ra megadott biztosítási összegig vállalja.

1.B. Kártérítési limitek a közigazgatási határokon belül levő állandóan lakott épületek esetében

1. számú táblázat

Védeltségi követelmények állandóan lakott épületek esetében a különböző védeltségi kategóriákhoz és a betöréses lopásra vonatkozó kártérítési limitek tekintetében.

Kártérítési limitek a közigazgatási határokon belül levő állandóan lakott épületek esetében vagyoncsoportonként a kár időpontjában, a behatolás helyén megvalósuló védelmi színvonal függvényében						
Védelmi kategóriák		Főépület, melléképület, kerti építmény, medence, megújuló energiát hasznosító berendezések (ÉP)	Általános háztartási ingóságok, melléképületben tárolt ingóságok (ÁHI)	Értéktárgyak, készpénz (ÉT)	Vállalkozói, mezőgazdasági tevékenység gépei, berendezései, felszerelései, áruk, készletek, termékek (VVA)	
Mechanikai védelem	Minimális (alap)	5 000 000 Ft	5 000 000 Ft	1 000 000 Ft	1 000 000 Ft	Alap
	Részleges	3,00	3,00	3,00	2,00	Szorzók
	Teljes körű	4,00	4,00	9,00	4,00	
Elektronikai jelzőrendszer	Minimális	1,20	1,20	1,20	1,20	Szorzók
	Részleges	1,50	1,50	1,50	1,50	
	Teljes körű	1,70	1,70	1,70	1,70	
	Távfelügyeleti	2,00	2,00	2,00	2,00	

A kártérítési limit kiszámítása:

A kár időpontjában megvalósult védeltség függvényében adódó limitet úgy kell meghatározni, hogy az adott ingósági kategória minimális mechanikai védelemnél szereplő alapösszegét (alaplimit) meg kell szorozni az egyes (a kár időpontjában, a behatolás helyén ténylegesen megvalósuló) védeltségeknek megfelelő szorzókkal (lehet több is).

Figyelem! Csak a ténylegesen bezárt, üzembe helyezett, bekapcsolt, működtetett stb. védelmi eszközök, berendezések vehetőek figyelembe a káridőponti védeltségi szint megállapításánál!

Példák a védettségi limit meghatározására:

Megvalósuló védelmi szint	ÉP	ÁHI	ÉT	VVA
Minimális mechanikai védelem	5 000 000 Ft	5 000 000 Ft	1 000 000 Ft	1 000 000 Ft
Minimális mechanika + minimális elektronika	6 000 000 Ft	6 000 000 Ft	1 200 000 Ft	1 200 000 Ft
Minimális mechanika + minimális elektronika + távfelügyelet	12 000 000 Ft	12 000 000 Ft	2 400 000 Ft	2 400 000 Ft
Minimális mechanika + részleges elektronika	7 500 000 Ft	7 500 000 Ft	1 500 000 Ft	1 500 000 Ft
Minimális mechanika + részleges elektronika + távfelügyelet	15 000 000 Ft	15 000 000 Ft	3 000 000 Ft	3 000 000 Ft
Minimális mechanika + teljes körű elektronika	8 500 000 Ft	8 500 000 Ft	1 700 000 Ft	1 700 000 Ft
Minimális mechanika + teljes körű elektronika + távfelügyelet	17 000 000 Ft	17 000 000 Ft	3 400 000 Ft	3 400 000 Ft
Részleges mechanika védelem	15 000 000 Ft	15 000 000 Ft	3 000 000 Ft	2 000 000 Ft
Részleges mechanika + minimális elektronika	18 000 000 Ft	18 000 000 Ft	3 600 000 Ft	2 400 000 Ft
Részleges mechanika + minimális elektronika + távfelügyelet	36 000 000 Ft	36 000 000 Ft	7 200 000 Ft	4 800 000 Ft
Részleges mechanika + részleges elektronika	22 500 000 Ft	22 500 000 Ft	4 500 000 Ft	3 000 000 Ft
Részleges mechanika + részleges elektronika + távfelügyelet	45 000 000 Ft	45 000 000 Ft	9 000 000 Ft	6 000 000 Ft
Részleges mechanika + teljes körű elektronika	25 500 000 Ft	25 500 000 Ft	5 100 000 Ft	3 400 000 Ft
Részleges mechanika + teljes körű elektronika + távfelügyelet	51 000 000 Ft	51 000 000 Ft	10 200 000 Ft	6 800 000 Ft
Teljes körű mechanikai védelem	20 000 000 Ft	20 000 000 Ft	9 000 000 Ft	4 000 000 Ft
Teljes körű mechanika + minimális elektronika	24 000 000 Ft	24 000 000 Ft	10 800 000 Ft	4 800 000 Ft
Teljes körű mechanika + minimális elektronika + távfelügyelet	48 000 000 Ft	48 000 000 Ft	21 600 000 Ft	9 600 000 Ft
Teljes körű mechanika + részleges elektronika	30 000 000 Ft	30 000 000 Ft	13 500 000 Ft	6 000 000 Ft
Teljes körű mechanika + részleges elektronika + távfelügyelet	60 000 000 Ft	60 000 000 Ft	27 000 000 Ft	12 000 000 Ft
Teljes körű mechanika + teljes körű elektronika	34 000 000 Ft	34 000 000 Ft	15 300 000 Ft	6 800 000 Ft
Teljes körű mechanika + teljes körű elektronika + távfelügyelet	68 000 000 Ft	68 000 000 Ft	30 600 000 Ft	13 600 000 Ft

1.C. A települések közigazgatási határain kívül eső épületek esetében alkalmazott limitek

- Állandóan lakott lakás vagy vállalkozás célú épületek esetén: az ÉP, ÁHI, VVA és ÉT esetében: 1. számú táblázatban az adott vagyonsoporthoz és védettségi színvonalhoz tartozó (számított) limitösszeg 70%-a.
- A nem állandóan lakott lakás vagy vállalkozás célú épületek tekintetében meghatározott kártérítési limitek:
 - ÉP, ÁHI és VVA esetében: 1. számú táblázatban az adott vagyonsoporthoz és védettségi színvonalhoz tartozó (számított) limitösszeg 50%-a.
 - ÉT esetében az 1. számú táblázatban, a kár időpontjában a behatolás helyén megvalósuló védettségi szint függvényében meghatározott limit 10%-áig.
- Nem lakás vagy vállalkozás céljára használt helyiségekre, melléképületekre vonatkozó kártérítési limitek: kizárólag az ÉP és ÁHI vagyonsoporthoz tartozó vagyontárgyak biztosítottak, az 1. számú táblázatban, a kár időpontjában a behatolás helyén megvalósuló védettségi szint függvényében az ÉP és ÁHI vagyonsoporthoz meghatározott limit 50%-áig. A 250 000 Ft-ot meghaladó vagyontárgyak esetén a biztosító maximum 250 000 Ft/vagyontárgy összeget térít.

2. Fejezet

A betöréssel kapcsolatos kártérítési határösszegének (limitjének) megállapításához szükséges a biztosított lakóépület, lakás, melléképület, illetve nem lakás céljára szolgáló helyiség káridőpontbeli védeltségének kategóriájának megállapítása, amit a biztosító a 3. számú fejezetében leírt biztonságtechnikai követelmények alapján, az alábbi 2. számú táblázatban összefoglalt főbb szempontokból kiindulva fog végezni.

A biztosító a 3. fejezetében leírt biztonságtechnikai követelmények alapján vizsgálja a lakóépület, lakás, illetve helyiség mechanikai, elektronikai védelmét, a távfelügyeleti rendszert.

A lakóépület, lakás, illetve helyiség adott időpontban meglévő betöréssel szembeni védelmének magasabb szintre történő emelését a 3. fejezetében leírt biztonságtechnikai követelményekben leírt műszaki megoldások alkalmazásával lehet elvégezni.

2. számú táblázat

Mechanikai védelmi szintek összetevői	A lakóépület, lakás, helyiség mechanikai védelme			
	minimális	részleges	teljes körű	
a. Falazatok, földékek Az épület, illetve helyiség határolófalai, földémei, padozatai a megjelölt vastagságú tömör 6 cm, 12 cm, 38 cm kisméretű téglafal szilárdságával egyenértékű.	6 cm <input type="checkbox"/>	12 cm <input type="checkbox"/>	38 cm <input type="checkbox"/>	
b. Ajtók b/1. Reteszhúzás ellen védett az összes kétszárnyú bejárati ajtó.	<input type="checkbox"/>	<input type="checkbox"/>	<input type="checkbox"/>	
b/2. Az összes bejárati ajtólap, tömör 2,5 és 4 cm közötti vagy 4 cm-t meghaladó vastagságú keményfából vagy azzal egyenértékű szilárdságú anyagból, illetve megerősítéssel készült és nem üvegezett.	-	2,5 – 4 cm <input type="checkbox"/>	4 cm – <input type="checkbox"/>	
b/3. Az összes bejárati ajtó minimum 3 db diópánttal van a tokhoz rögzítve.	-	<input type="checkbox"/>	<input type="checkbox"/>	
b/4. Az összes bejárati ajtó védett: kiemelés, befeszítés, reteszhúzás ellen, valamint a bevésző zárnál megerősített az ajtólap.	-	<input type="checkbox"/>	<input type="checkbox"/>	
b/5. Az összes bejárati ajtótok, amely fából van megerősített zárlemezzel rendelkezik.	-	<input type="checkbox"/>	<input type="checkbox"/>	
c. Zárak c/1. A bejárati ajtók zárását biztonsági zár végzi, a zárok száma ajtónként minimum	1 db <input type="checkbox"/>	2 db <input type="checkbox"/>	2 db <input type="checkbox"/>	
c/2. Az egyik biztonsági zár az ajtólapot minimum 4 ponton zárja.	-	-	<input type="checkbox"/>	
c/3. Az összes bejárati ajtón lévő zárok védettek I. törés ellen II. fúrás ellen	<input type="checkbox"/> - <input type="checkbox"/>	<input type="checkbox"/> - <input type="checkbox"/>	<input type="checkbox"/> <input type="checkbox"/> <input type="checkbox"/>	
d. Ablakok d/1. A külső térre néző összes 2 m-nél alacsonyabban lévő ablakot 12 mm-es köracélból készült 10 x 30 cm-es kiosztású, az előírások szerint rögzített rács, vagy azzal egyenértékű, Mabisz által ajánlott biztonsági szerkezet védi.	-	<input type="checkbox"/>	-	
d/2. Az előbbi pontban körülírt szerkezetű védelemmel az összes külső térre néző ablak rendelkezik.	-	-	<input type="checkbox"/>	
A biztosított épület, lakás, helyiség pillanatnyi mechanikai védelme:	<input type="checkbox"/>	<input type="checkbox"/>	<input type="checkbox"/>	
Elektronikai jelzőrendszer és összetevői	A lakóépület, lakás, helyiség elektronikai jelzőrendszere			
	minimális	részleges	teljes körű	táv-felügyelet
e. Elektronikus behatolásjelző rendszer (riasztó) e/1. A felületvédelem csak a 2 m-nél alacsonyabban lévő nyílászárókra terjed ki vagy csapdaszerű területvédelem van.	<input type="checkbox"/>	-	-	-
e/2. A felületvédelem minden nyílászáróra kiterjed és legalább csapdaszerű térvédelem van kialakítva.	-	<input type="checkbox"/>	-	-
e/3. Teljes körű személyvédelem van biztosítva, az elektronikai jelzőrendszer élesített állapotban folyamatosan biztosítja az összes veszélyeztetett személy számára a támadásjelzés lehetőségét.	-	-	<input type="checkbox"/>	-
e/4. Az elektronikai behatolásjelző rendszer állandó 24 órás diszpécser-szolgálathoz van bekötve (távfelügyelet)	-	-	-	<input type="checkbox"/>

- Akkor minősül teljes körűnek a mechanikai védelem, ha a vizsgált lakóépület, lakás, helyiség épületszerkezete, meglévő biztonságtechnikai felszereltsége – az alkalmazott biztonságtechnikai eszközök, rendszerek –, műszaki jellemzői alapján a „teljes körű” elnevezésű oszlop összes -ét „x”-el megjelölheti.
- Amennyiben a „teljes körű” elnevezésű oszlopból egy feltétel nem teljesül, és ennek a jelölése a részleges mechanikai védelem oszlopban szerepel, úgy a lakóépület, lakás, illetve helyiség(ek) „Részleges mechanikai védelem”-mel rendelkezik. Amennyiben valamely paraméter csak a minimális mechanikai védelem előírásainak felel meg (ebbe az oszlopba kerül az „X”), akkor a védelemi szint csak a minimális mechanikai követelményeknek felel meg.
- Abban az esetben, ha a „Részleges védelem”-hez szükséges kitételekben foglaltak közül nem valósulnak meg a c/1. és/vagy d/1. pontban előírtak, akkor a lakóépületet, lakást, illetve helyisége(ke)t „Minimális mechanikai védelmi szintűnek” kell tekinteni – feltéve, hogy a „Minimális mechanikai védelem” követelményei maradéktalanul teljesülnek – függetlenül attól, hogy az alkalmazott biztonságtechnika néhány vonatkozásban a „Teljes körű”-nek is megfelel pl. a falazat 38 cm vastag tömör téglafalal egyenértékű stb.

3. Fejezet

3.A. Mechanikai védelmi előírások

3.A.1. Minimális mechanikai védelem követelményei

A védett helyiséget minden oldalról az alábbi követelményeknek megfelelő szilárdsági tulajdonságú és kialakítású falazatok, födécek, padozatok, nyílászárók határolják:

Falazatok, födécek, padozatok

Minimum 6 cm vastagságú tömör kisméretű téglából tömören falazott téglafal szilárdsági mutatóival egyenértékű falszerkezet kialakítása szükséges. Támpontok:

- 6-10 cm vastagságú egyedi vagy tipizált szendvics falszerkezet, illetve más két- vagy többretegű lemezből készült falszerkezet, amely legalább 10 cm vastagságú;
- speciális könnyűszerkezetes elemekből készített szerkezetek, amelyek legalább kétrétegűek, közöttük hőszigetelő, tűzálló anyag található, vagy a mechanikai ellenálló-képességet biztosító egyéb anyagot helyeztek el.

Nyílászárók

- a kétszárnyú ajtók nem nyíló szárnyai reteszhúzás ellen védettek;
- az ajtók, ablakok, erkélyajtók, teraszajtók ráccsal nem védett üvegezés összességében minimum 6 mm vastagságúak.

Zárszerkezetek

- az ajtók zárását olyan zár végzi, amely: minimum 5 csapos hengerzár vagy minimum 6 rotoros mágneszár, vagy kéttollú kulcsos zár, vagy szám-, vagy betűjel-kombinációjú zár, továbbá minden érvényes Mabisz termékazonosítással (illetve ajánlással) rendelkező olyan zár vagy lakat – érvényes Mabisz által azonosított lakatpánttal együtt –, amelyek variációs lehetőségeinek száma meghaladja a 3000-et, valamint igazságügyi zárszakértő által egyedileg azonosított lamellás zár;
- a hengerzárbetétet védeni kell hengerzárátörés ellen oly módon, hogy a védőpajzsot a külső tér felől – a támadási oldalról – ne lehessen roncsolás nélkül leszerelni.

3.A.2. Részleges mechanikai védelem követelményei

A védett helyiséget minden oldalról az alábbi követelményeknek megfelelő szilárdsági tulajdonságú és kialakítású falazatok, födécek, padozatok, nyílászárók határolják.

Falazatok, födécek, padozatok

A mechanikai védelem kialakításához 12 cm vastagságú tömör kisméretű téglából tömören falazott téglafal szilárdsági mutatóival egyenértékű falszerkezet kialakítása szükséges.

Támpontok:

- 6 cm vastagságú vasbetonfal, vagy padozat, illetve födémszerkezet (a vasalás 15x15 cm rácskiosztású 5 mm átmérőjű betonvas háló lehet, a beton minőségére a C 12/15 épületszerkezeti beton elfogadott);
- speciális könnyűszerkezetes elemekből készített falazatok, amelyek legalább kétrétegűek, közöttük hőszigetelő, tűzálló anyag, illetve a mechanikai ellenálló-képességet biztosító egyéb anyag található.

Nyílászárók

Nyílászárók esetében alapvető szempont, hogy megfeleljenek a vonatkozó magyar és európai szabványok által előírt minimális követelményeknek.

Bejárati ajtók

A bejárati ajtóknak a következőkben felsorolt műszaki-technikai feltételeknek kell maradéktalanul megfelelni:

- Az ajtó és az ajtótok szerkezet anyaga fém, keményfa, vagy ezekkel támadás szempontjából egyenértékű ellenállást biztosító szerkezeti kialakításúnak kell lenni. Fából készült tok esetén a zár reteszvasak fogadására megerősített, a falszerkezethez legalább 3 ponton rögzített ellenlemez kell alkalmazni.
- A tokszerkezetet a határoló falszerkezethez 30 cm-enként rögzíteni kell. A rögzítést téglafalnál, legalább 15 cm mélyen, 12 mm átmérőjű köracél tartószilárdságával egyenértékű erősséggel, betonfalnál legalább 10 cm mélyen, 10 mm átmérőjű köracél tartószilárdságával egyenértékű erősséggel kell biztosítani.
- Az ajtólap fém vagy faszerkezetű lehet. Faserkezet esetén legalább 25 mm vastagságú tömör keményfa szilárdságával egyezőnek kell lenni.

Amennyiben a fémszerkezetű ajtó belső rácsszerkezet erősítést kap, a rácsszerkezet osztásának meg kell felelni az előírások szerinti 30x10 cm minimális rácskiosztás követelményeinek, vastagsága pedig faborításnál legalább 10 mm-es átmérőjű, acéllemez borításnál legalább 6 mm átmérőjű legyen.

- Az ajtólap szerkezetek külső borítólemezeit úgy kell rögzíteni, hogy az kívülről csak roncsolással legyen bontható. Az ajtólapot fémszerkezet esetén legalább 1 mm vastagságú acéllemezzel kell borítani.
- Az ajtólap és tok közötti zárasi hézag legfeljebb 4 mm lehet oldalként. (Keményfa szerkezet esetén legfeljebb 6 mm zárásponthoz megengedett.) Az ajtólap és a tok vetemedése a zárás biztonságát nem befolyásolhatja.
- Az ajtólapokat minimum 3 darab diópánttal – vagy azzal egyenértékű szilárdságú egyedi kialakítású forgópánttal – kell az ajtótokhoz rögzíteni.
- Az ajtólapokat kiemelés, be- és kifeszítés elleni védelemmel, kétszárnyas ajtóknál a fixre rögzíthető szárnyat reteszhúzás elleni védelemmel kell ellátni.
- A zárást legalább két darab, egymástól legalább 30 cm-re elhelyezett biztonsági zárszerkezetnek kell biztosítani.
- A reteszelési mélységnek legalább 14 mm-t el kell érnie.
- Bevéső zár esetén az ajtólap külső, keskenyebbik oldalát fémllemezrel kell megerősíteni.
- A hengerzárbetétet védeni kell letörés ellen oly módon, hogy a védőpajzsot a külső tér felől – a támadási oldalról – ne lehessen roncsolás nélkül leszerelni. Önálló reteszelési pontként csak az egymástól legalább 30 cm-re elhelyezkedő reteszvasak fogadhatók el.
- A fő és kiegészítő zárszerkezeteknek meg kell felelniük a biztonsági zárszerkezetekkel szemben támasztott, 3.A.2. pont „Zárszerkezetek” fejezetében ismertetett követelményeknek.
- Az ajtónak 3 perces időtartamú betörést gátló ellenálló képességnek kell megfelelnie.

Ablakok, erkélyajtók, teraszajtók

A következőkben felsorolt műszaki-technikai feltételeknek kell maradéktalanul megfelelni:

- Amennyiben azok alsó éle és az alatta lévő járószint között, valamely segédeszköz felhasználása nélkül, 2 m-nél kisebb a távolság – teljes felületét minimum 100 x 300 mm-es kiosztású, 12 mm átmérőjű köracél anyagból készült – vagy ezzel egyenértékű szilárdságú – kívülről nem szerelhető más műszaki megoldású ráccsal kell ellátni.
- A rácsszerkezet helyettesíthető rács kiváltására alkalmasnak elismert más szerkezettel pl. minősített behatoláskésleltető, minimum A3 vagy B1 minőségű áttörésbiztos üveg.
- Minősített belső leereszthető zárható rács elektronikai jelzőrendszerbe kötött akusztikus üvegtörés érzékelőkkel.
- Minősített biztonsági fóliával szerelt üveg elektronikai jelzőrendszerbe kötött akusztikus üvegtörés érzékelőkkel. FONTOS! A biztonsági üvegfóliák önállóan rács kiváltására nem alkalmasak!
- A tok és keretszerkezetének támadhatóság, illetve ellenállás tekintetében erősebbnek – de legalább egyenértékűnek – kell lenni az üvegszerkezet ellenálló képességével.
- A fix portálemek üvegezéssel szemben támasztott követelmények értelemszerűen megegyeznek az ablakoknál leírtakkal.
- A fix portálemek szerkezetiileg megegyeznek az ablakokra előírt követelményeknek azzal a különbséggel, hogy ezeknél mozgó szerkezet (zár, forgópánt, nyitó mechanizmus) nem kerül beépítésre.
- A függönyfalak sajátossága, hogy a vázszerkezetekbe az üveglapokat kívülről helyezik be és rögzítik. Előírás szerinti rögzítésnek az fogadható el, ha a csavarok legalább 300 mm-enként követik egymást és legalább minden második csavar fejtét úgy roncsolják, hogy a bontás csak az üvegszorító lécvágásával, roncsolásával legyen megvalósítható.

Zárszerkezetek

- A zárszerkezeteknek meg kell felelniük a szabványokban előírt biztonsági követelményeknek.
- A zárszerkezet lehet lamellás rendszerű, egy oldalon fogazott kulccsal, két oldalon fogazott kulccsal. A lamellás zár csak akkor fogadható el biztonsági zárnak, ha legalább hat lamella biztosítja a zárreteszvas moz-

gatását, a variációs szám pedig minimum 10 000. A kéttollú kulccsal működtetett lamellás záraknak nagyobb a biztonsági értékük.

- A zárszerkezetek reteszvasának visszatolás elleni védelemmel kell rendelkezni, vagyis a zárásirányra merőlegesen ható erő hatására a zárszerkezet ne legyen visszatolható.
- A hevederzár-keresztpántok vízszintes és/vagy függőleges irányban kétpontos kiegészítő zárást biztosítanak.

A hevederzáraknak a következő feltételeknek kell megfelelni:

- a reteszvasak keresztmetszetének erősebbnek vagy legalább a biztonsági zárok reteszvasai szilárdságával egyenértékűnek kell lenniük;
- a reteszvasaknak a fogadó elemekbe minimum 20 mm mélységben kell reteszelnii;
- a reteszvas fogadó elemeket a falazathoz kell rögzíteni minimum 2 darab M 6x80 csavarral fém dübelbe vagy ezzel egyenértékű szilárdságú más felerősítéssel, bevesséssel;
- a reteszvas fogadó elemeknek zártaknak vagy oldalirányban merevítettnek kell lenni, hogy támadás esetén ellenálljanak az ajtólapot ért dinamikus erőnek;
- a zárszerkezetet a működtető zárbetét beütése elleni védelemmel kell ellátni;
- a hengerzárbetétet kívülről nem szerelhető letörés elleni védelemmel kell ellátni;
- a zár-reteszvasaknak visszatolás elleni védelemmel kell rendelkezni a merőleges nyomóerővel szemben;
- a hevederzár keresztpánt szerelt állapotban merevségének olyan mértékűnek kell lenni, hogy a tengelyére merőlegesen, az ajtólapra kifejtett erőhatás ne okozzon olyan mértékű deformációt, amely a zárás megszüntetését eredményezi.

Hengerzárbetétek

- a hengerzárbetéteknek meg kell felelni a vonatkozó szabványokban meghatározott követelményeknek;
- a részleges mechanikai védelem alkotóelemeként az érvényes Mabisz termékazonosítással rendelkező minimum 5 csapos hengerzárbetét, illetve 6 rotoros mágneszárbetét fogadható el, amelyek variációs száma minimum 10 000, letapogatásos nyitás elleni védelemmel rendelkezik, valamint a maghúzásnak legalább 3 percig ellenáll;
- a hengerzárbetétet védeni kell letörés ellen oly módon, hogy a védőpajzsot a külső tér felől – a támadási oldalról – ne lehessen roncsolás nélkül leszerelni.

Fix és mobil rácsok

Az ablakok – ha azok alsó éle és az alatta lévő járószint között, valamely segédeszköz felhasználása nélkül, 2 m-nél kisebb a távolság – teljes felületét minimum 100 x 300 mm-es kiosztású, 12 mm átmérőjű kőrcél anyagból készült – vagy ezzel egyenértékű szilárdságú – kívülről nem szerelhető más műszaki megoldású ráccsozattal kell ellátni.

A rácsszerkezet helyettesíthető a rács kiváltására alkalmas más szerkezettel is például:

- Behatolás-késleltető, áttörés-biztos üveg, minimum A3 vagy B1 kategóriába sorolt biztonsági üveg elektronikai jelzőrendszerbe kötött akusztikus üvegtörés érzékelőkkel.
- Belső leereszthető, zárható rács elektronikai jelzőrendszerbe kötött akusztikus üvegtörés érzékelőkkel.
- Mobil rácsok esetén a rögzítést az ajtókra meghatározottaknak megfelelő zárszerkezettel kell ellátni. A rácsokat úgy kell szerelni, hogy a rácsszerkezet sinszerkezetből való kiemelése a külső térből (a támadási oldalról) csak roncsolással legyen megvalósítható. A legördülő „detektívrácsok” feltolás elleni védelmét áttételes mozgatószerkezettel vagy más műszaki megoldással kell kialakítani.
- A rácsok a falazathoz 300 mm-enként (de legkevesebb 4 darab), a rács keresztmetszeténél nem kisebb keresztmetszetű (falazó) körömmel erősítendő, a minimális beépítési (rögzítési) mélység 150 mm 38 cm-es hagyományos tömör téglafal esetén (vagy ezzel egyenértékű, kívülről nem szerelhető műszaki megoldású).

3.A.3. A teljes körű mechanikai védelem követelményei

A védett helyiségeket minden oldalról az alábbi követelményeknek megfelelő szilárdsági tulajdonságú és kialakítású falazatok, nyílászárók határolják.

Falazatok, födémelek, padozatok

A falazatoknak, födémeleknek, padozatoknak meg kell felelniük a 38 cm vastagságú tömör kisméretű téglából tömören falazott téglafal szilárdsági mutatóival. Más falszerkezet esetén az egyenértékűség meghatározásával történik a falazat mechanikai besorolása.

Néhány támpont az egyenértékűség meghatározásához: A 12 cm vastagságú vasalt betonfal, vagy padozat, illetve födémszerkezet (a vasalás 15x15 cm rácskiosztású, 8-10 mm átmérőjű betonvas háló lehet, a beton minőségére a C 12/15 épületszerkezeti beton) elfogadott.

Nyílászárók

Nyílászárók esetében alapvető szempont, hogy megfeleljenek a vonatkozó magyar és európai szabványokban előírt minimális követelményeknek.

Bejárati ajtók

A bejárati ajtóknak a következőkben felsorolt műszaki-technikai feltételeknek kell maradéktalanul megfelelniük:

- Az ajtó és az ajtók szerkezet anyaga fém, keményfa vagy ezekkel támadás szempontjából egyenértékű ellenállást biztosító szerkezeti kialakításúnak kell lenni. Puhafa szerkezetnél figyelembe kell venni a fa szálirányú támadhatóságát, ezért csak megerősítéssel lehet alkalmas a kívánt ellenállás biztosítására. Fából készült tok esetén a zár reteszvasak fogadására megerősített, a falszerkezethez legalább 3 ponton rögzített ellenlemez kell alkalmazni.
- A tokszerkezetet a határoló falszerkezethez 30 cm-enként rögzíteni kell. A rögzítést téglafalnál legalább 15 cm mélyen, 12 mm átmérőjű köracél tartószilárdságával egyenértékű erősséggel, betonfalnál legalább 10 cm mélyen, 10 mm átmérőjű köracél tartószilárdságával egyenértékű erősséggel kell biztosítani.
- Az ajtólap fém vagy faszervezetű lehet. Faszervezet esetén legalább 40 mm vastagságú tömör keményfa szilárdságával egyezőnek kell lenni.
- Amennyiben a fémszerkezetű ajtó belső rácsszerkezetű erősítést kap, a rácsszerkezet osztásának meg kell felelni az előírások szerinti 30x10 cm minimális rácskiosztás követelményeinek, vastagsága pedig faborításnál legalább 12 mm átmérőjű, acéllemez borításnál legalább 8 mm átmérőjű legyen.
- Az ajtólap szerkezetek külső borítólemezeit úgy kell rögzíteni, hogy azok kívülről csak roncsolással legyenek bonthatók. Az ajtólapot fémszerkezet esetén legalább 1,2–2,0 mm vastagságú acéllemezrel kell borítani.
- Az ajtólap és tok közötti zárásponthossz maximum 2 mm lehet oldalként. (Keményfa szerkezet esetén maximum 5 mm zárásponthossz megengedett.) Az ajtólap és a tok vetemedése a zárás biztonságát nem befolyásolhatja.
- Az ajtólapokat minimum 3 darab diópánttal – vagy azzal egyenértékű szilárdságú egyedi kialakítású forgópánttal – kell a tokhoz rögzíteni. Az ajtólapokat kiemelés, be- és kifeszítés elleni védelemmel, kétszárnyas ajtóknál a fixre rögzíthető szárnyat reteshúzás elleni védelemmel kell ellátni.
- A zárást legalább két darab, egymástól legalább 30 cm-re elhelyezett biztonsági zárszerkezetnek kell biztosítani, a zárszerkezetnek legalább négy ponton kell biztosítani a zárást.
- A reteszelési mélységnek minimum 18 mm-t el kell érnie.
- A zárttestet és a zárbetétet fúrás, valamint letörés ellen védeni kell.
- Bevéső zár esetén az ajtólap külső, keskenyebb oldalát félemezzel kell megerősíteni.
- A hengerzárbetétet védeni kell letörés ellen oly módon, hogy a védőpajzsot a külső tér felől – a támadási oldalról – ne lehessen roncsolás nélkül leszerelni. Önálló reteszelési pontként csak az egymástól legalább 30 cm-re elhelyezkedő reteszvasak fogadhatók el.
- A fő és kiegészítő zárszerkezeteknek meg kell felelniük a biztonsági zárszerkezetekkel szemben támasztott, 3.A.3. pont „Zárszerkezetek” fejezetében leírt követelményeknek.
- Üvegezett ajtók csak áttörés-biztos rétegezt (legalább A3 - B1) biztonsági üveggel szerelnek – vagy azzal egyenértékű védeltséget nyújtó anyagból készített (pl. polikarbonát, szerves üveg, fóliázott minősített üvegszerkezet stb.) szerkezet – fogadható el. A normál üvegezés megfelelő méretű és hálókiosztású rácsszerkezettel védetten, kívülről (támadási oldalról) nem bontható kivételben is megfelel a követelményeknek.

- az ajtónak minimum 5 perces időtartamú betörést gátló ellenálló-képességnek kell megfelelnie.

Biztonsági ablakok, erkélyajtók, teraszajtók

A bejárati ajtóknál leírt áttörésbiztonsági feltételeknek kell megfelelniük.

A betörésállóság megítélése a nyílászárókra vonatkozó szabványban megfogalmazott feltételek szerint történik.

Az üvegezéssel kapcsolatos követelmények:

- Dobásálló vagy áttörés gátló üvegezéssel készüljön.
- Az üvegszerkezetnek legalább P4A kategóriába sorolt ragasztott, többrétegű üvegnek – vagy azzal egyenértékű ellenállási fokozattal rendelkező szerkezetnek – kell lenni. Az üvegeket csak a belső tér (védett tér) irányából lehet telepíteni. Az üvegszorító léceket kívülről ne lehessen roncsolás nélkül eltávolítani. Rögzítés szempontjából előnyös a csavarozott kivitel.
- A zárszerkezeteknek a többpontos zárast úgy kell biztosítani, hogy az a statikus nyomóerőnek ellenálljon. A körkörös kialakított zárószervezeteknek olyan mélységben kell reteszelniük, hogy a tok és ablaklap közötti illesztés egy irányba való feszítésével, elmozdításával ne lehessen a kapcsolódást megszüntetni. A kilincsszerkezetet belülről (védett téren belülről) zárható kivitelben kell telepíteni.
- A tok és keretszerkezetének támadhatóság, illetve ellenállás tekintetében erősebbnek, de legalább egyenértékűnek kell lennie az adott ablakkeretbe szerelt üvegszerkezet ellenálló-képességével.

Fix portálemek, függönyfalak

- A fix portálemek szerkezetiileg megegyeznek az ablakokra előírt követelményeknek azzal a különbséggel, hogy ezeknél mozgó szerkezet (zár, forgópánt, nyitó mechanizmus) nem kerül beépítésre. A fix portálemek üvegezésével szemben támasztott követelmények megegyeznek a biztonsági ablakoknál leírtakkal.
- A függönyfalak sajátossága, hogy a vázszerkezetekbe az üveglapokat kívülről helyezik be és rögzítik. Előírás szerinti rögzítésnek az fogadható el, ha a csavarok legalább 300 mm-enként követik egymást, és legalább minden második csavar fejét úgy roncsolják, hogy a bontás csak az üvegszorító lécc levágásával, roncsolásával legyen megvalósítható.

Zárszerkezetek

- A zárszerkezeteknek meg kell felelniük a szabványokban előírt legmagasabb követelményeknek.
- Bevészőzárak esetében a zárszekerényt fúrás elleni támadásnak ellenálló módon védeni kell. Fúrásvédő lap szerelése esetén minimum 60 HRC (rokwell) keménységűre edzett, vagy ennek megfelelő ellenállású értéket nyújtó acélt kell alkalmazni.
- A zárszerkezet lehet lamellás rendszerű, egy-, illetve két oldalon fogazott kulccsal. A lamellás zár csak akkor fogadható el biztonsági zárnak, ha legalább hat lamella biztosítja a zárretesz vas mozgatását, a variációs szám pedig minimum 10 000, a kéttollú kulccsal működtetett zárnak nagyobb a biztonsági értékük.
- A hengerzárbetéttel működtetett zárszerkezeteknél is biztosítani kell a zárszekerény fúrás elleni védelmét az előbbiektől figyelembevételével.
- A zárszerkezetek reteszvasának visszatolás elleni védelemmel kell rendelkezni. A zárásirányra merőlegesen ható erő hatására a zár reteszvasat ne lehessen visszatolni.
- A hevederzár-keresztpántok vízszintes és/vagy függőleges irányban kétpontos kiegészítő zárast biztosítanak.

A hevederzáraknak a következő feltételeknek kell megfelelni:

- A reteszvasak keresztmetszetének erősebbnek vagy legalább a biztonsági zárok reteszvasai szilárdságával egyenértékűnek kell lenniük.
- A reteszvasoknak a fogadó elemekbe minimum 25 mm mélységben kell reteszelni.
- A reteszvas fogadó elemeket a falazathoz kell rögzíteni minimum 2 darab M 6x80 csavarral fém dűbelbe, vagy ezzel egyenértékű szilárdságú más felerősítéssel, bevészéssel.
- A reteszvas fogadó elemeknek zártaknak vagy oldalirányban merevítettnek kell lenni, hogy támadás esetén ellenálljanak az ajtólapot ért dinamikus erőnek.
- A működtető zárbetétet minimum 3 perc időtartamnak ellenálló módon fúrás ellen védeni kell. Ez történhet fúrásvédett zárbetét szerelésével vagy fúrásvédő pajzs alkalmazásával.

- A hengerzárbetétet kívülről nem szerelhető letörés elleni védelemmel kell ellátni.
- A zárszerkezetet a működtető zárbetét beütése elleni védelemmel kell ellátni.
- A zárretesz vasaknak visszatolás elleni védelemmel kell rendelkezni a merőleges nyomóerővel szemben.
- A hevederzár-keresztpánt szerelt állapotban merevségének olyan mértékűnek kell lenni, hogy a tengelyére merőlegesen, az ajtólapra kifejtett erőhatás ne okozzon olyan mértékű deformációt, amely a zárás megszüntetését eredményezi.

Hengerzárbetétek

- A hengerzár-betéteknek meg kell felelni a vonatkozó szabványban meghatározott követelményeknek.
- Minimum 5 csapos hengerzárbetét, illetve 6 rotoros vagy mágneszárbetét fogadható el, amelyek variációs száma minimum 10 000, legalább 3 percig ellenáll a HSS fúróheggyel történő támadásnak, letapogatásos nyitással szembeni védelemmel rendelkezik, valamint a maghúzásnak legalább 3 percig ellenáll.
- A biztonsági ajtók betörést gátló hatásuk időtartamának (3 vagy 5, vagy 10, vagy 15, vagy 20 perces ellenálló-képességnek) megfelelően az adott ajtóra felszerelt zárszerkezet, hengerzár-betéteket olyan védelemmel kell ellátni, hogy vagy önmagukban (szerkezeti kialakításuknál fogva), vagy kiegészítő védelemmel ellátva ugyanazt az ellenállási értéket teljesítsék, amennyi az adott ajtóra megállapított ellenállási időtartam.
- A hengerzárbetétet védeni kell letörés ellen oly módon, hogy a védőpajzsot a külső tér felől – a támadási oldalról – ne lehessen roncsolás nélkül leszerelni.

Fix és mobil rácsok

Az ablakok – ha azok alsó éle és az alatta lévő járószint között, valamely segédeszköz felhasználása nélkül, 3 m-nél kisebb a távolság – teljes felületét minimum 100 x 300 mm-es kiosztású, 12 mm átmérőjű köracél anyagból készült – vagy ezzel egyenértékű szilárdságú – kívülről nem szerelhető más műszaki megoldású ráccsal kell ellátni.

A rácsszerkezet helyettesíthető a rács kiváltására alkalmasnak elismert más szerkezettel is, például:

- Minősített behatoláskésleltető (ablakok, kirakatok, portálok, erkélyajtók, függönyfalak esetében minimum P4A kategóriába sorolt ragasztott, többrétegű üvegnek; bejárati ajtók esetében minimum B1 minősítésű áttörésbiztos üveg).
- Minősített belső leereszthető, zárható rács elektronikai jelzőrendszerrel és az elektronikai jelzőrendszerbe kötött akusztikus üvegtörés érzékelőkkel.
- A falsíktól kijebb álló ráccsozat esetében is biztosítani kell a minimálisan meghatározott rácskiosztást.
- Mobil rácsok esetén a rögzítést az ajtókra meghatározottaknak megfelelő zárszerkezettel kell ellátni. A rácsok sínszerkezetből való kitépésének lehetőségét kívülről csak roncsolással megvalósítható megoldással kell biztosítani. A legördülő „detektívrácsok” feltolás elleni védelmét áttételes mozgatószerkezettel vagy más megoldással biztosítani kell.
- A rácsok a falazathoz 300 mm-enként (de legkevesebb 4 darab), a rács keresztmetszeténél nem kisebb keresztmetszetű (falazó) körömmel erősítendő, a minimális beépítési (rögzítési) mélység 150 mm 38 cm-es hagyományos tömör téglafal esetén (vagy ezzel egyenértékű, kívülről nem szerelhető műszaki megoldású).

Biztonsági üvegek

A biztonsági üvegeknek az ellenállási képességük emelkedését tekintve a következő fokozatai vannak:

- Dobásálló üveg, üvegszerkezet;
- Áttörésbiztos üveg, üvegszerkezet;
- Átlövésálló üveg, üvegszerkezet.

Az átlövésálló üvegeknek (üvegszerkezeteknek) meg kell felelniük a vonatkozó szabvány golyóállóság szintjeinek osztályozása és vizsgálati feltételei című alatti megfogalmazott biztonsági feltételeinek.

A kísérlet során a lövedék nem hatolhat át az üvegszerkezetben. Az átlövésálló üvegek a kategóriába sorolásnál szilánkleválással roncsolt szerkezet esetén „S”, szilánkleválás nélkül roncsolt szerkezet esetén „NS” kiegészítő jelzést kapnak.

FONTOS! A szilánkleválással roncsolt üvegszerkezetek személyvédelemre nem alkalmasak!

Biztonsági fóliák

A Mabisz által azonosított és ajánlott biztonsági fóliák elektronikai jelzőrendszerbe kötött akusztikus üvegtörés érzékelőkkel kombinálva – a kockázati körülményektől és a védett értéktől függően – alkalmasak lehetnek a rács kiváltására, melyet a biztosító a kockázatbírálás során egyedileg határoz meg.

FONTOS! A biztonsági fólia önmagában nem helyettesíti a rácsszerkezetet!

A biztonsági fóliák tartalmazhatnak olyan fémszálat is, amelyek a riasztórendszerbe bekötve támadás esetén riasztó jelzést generálnak. Ezek a speciális fóliák a héjvédelem eszközeként értékelhetők az elektronikai jelzőrendszer kialakításánál.

A minimális mechanikai védelemnél minimum 4 mm, a részleges- és teljes körű mechanikai védelemnél minimum 6 mm vastagságú üveglapra kell a fóliát felhelyezni. A fóliával szerelt üveget tartó keretszerkezet nem lehet gyengébb ellenálló-képességű, mint maga a fóliázott üveg. A kockázatváltás időtartama a telepítéstől számított 5 év, ha a gyártás és a telepítés közötti idő nem hosszabb 1 évnél. (Kivételt képez, ha a gyártó cég termékére ennél hosszabb idejű garanciát vállal. Ezt a tényt a Mabisz Termék-megfelelőségi ajánlás tartalmazza). Hőszigetelő üvegszerkezet esetén az összes üvegvastagság a mérvadó.

A megrendelő részére a kivitelező köteles eredeti aláírással és pecséttel ellátott, fénymásolt Biztosítói Minősítési Tanúsítványt a számla mellékleteként átadni, amely számlának tartalmazni kell:

- a fólia típusjelölését;
- a kivitelező nevét, aláírását;
- a kivitelezés helyét és idejét;
- a fólia mennyiségét.

A telepítési rész kivételével a másolat kiadásáért a forgalmazó felel.

A telepítésnél általános szabály, hogy a fóliát az üvegszorító lécs alá kell beengedni. Amennyiben csak roncsolással oldható meg az üvegszorító lécs eltávolítása és visszaszerelése, elfogadható a szélhez illesztett telepítés is (1 mm távolsággal), mivel ez nem csökkenti számottevően a védelem hatékonyságát (kb. 2-3%).

3.B. A különböző szintű mechanikai védelemre vonatkozó előírásokban lévő szakkifejezések meghatározása

Biztonsági zár

Biztonsági zárnak minősül a minimum 5 csapos hengerzár, a minimum 6 toros mágneszár, a szám- vagy betűjel-kombinációs zár, amennyiben a variációs lehetőségek száma meghaladja a 10 000-et, valamint az egyedileg minősített lamellás zár, továbbá minden olyan fel nem sorolt zár és zárbetét, amely – annak Mabisz minősítése szerint – biztonsági zárnak minősül.

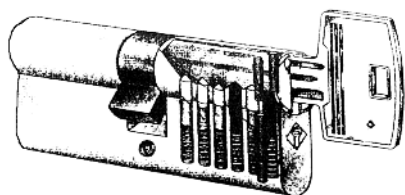

Biztonsági hengerzárbetét (6 csapos)

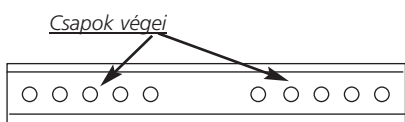

A zárbetét alsó felén (keskenyebbik élén) láthatók a csapok végei, amelyeknél azok megszámlálhatók.

Zárbetétek törés elleni védelme

A hengerzárbetétek törés elleni védelme megfelelő, ha

- a. a hengerzárbetét az ajtólap külső oldalán, annak síkjából legfeljebb 1 mm-t áll ki;

- b. a zárbetét kiálló részének hosszával megegyező vastagságú hengerzár törése ellen védő eszköz (pl. zártörés elleni védőpajzs, biztonsági zártakaró, zárcímer, rozetta, zárvédő lemez stb.) van, kívülről – külső tér felől – nem szerelhető módon az ajtólaphoz rögzítve.



A hengerzárbetét *nem védett* zártörés ellen



Belső tér

Külső tér

Törés elleni védelem

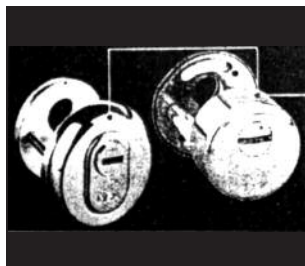

Törés elleni védelem

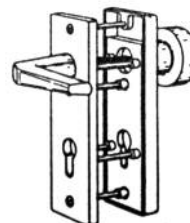

Zárbetétek fúrás elleni védelme

A zárbetét fúrás elleni védelme megfelelő, ha a zárbetét és/vagy az azt védő biztonsági zártakaró kialakítása olyan, hogy megakadályozza a zárbetét megfúrását (pl. hengerzárbetétbe szerelt edzett csap, zártakaró esetében elforgatható gyűszű védi a zárnyílást stb.).

FÚRÁS ELLENI VÉDELEM

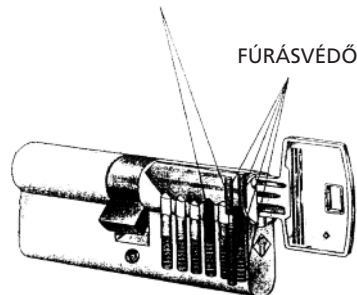

Fúrás elleni védelem fúrásvédő csapokkal

Reteshúzás elleni védelem (kétszárnyú bejárati ajtók esetében)

A reteshúzás elleni védelem megfelelő, ha

- a. a nem nyíló ajtószárny(ak) alul és fölül billenő karos szerkezettel vannak az ajtótokhoz rögzítve;
- b. a nem nyíló ajtószárny(ak) alul és fölül gyűszűs tolózárral vannak az ajtótokhoz rögzítve, de a nyíló szárny benyomás ellen, vagy a gyűszűs tolózár mozgatás ellen védett:
 - a nyíló szárny benyomás ellen akkor védett, ha azt – becsukott állapotban – a gyűszűk magasságában zárszerkezet(ek) rögzíti(k) a nem nyíló szárnyhoz;
 - a gyűszűs tolózár mozgatás ellen akkor védett, ha a gyűszűk a lehúzás erejének ellenálló csavarral vannak az ajtólaphoz rögzítve, illetve a gyűszűket kívülről hozzá nem férhető módon rugós lemezre erősített fém dugóval elfedik, amelyek megakadályozzák annak mozgását.

Gyűszűs tolózár: a nem nyíló szárny rögzítését végző, függőleges irányban felfelé és lefelé ujjal mozgatható reteszvas.

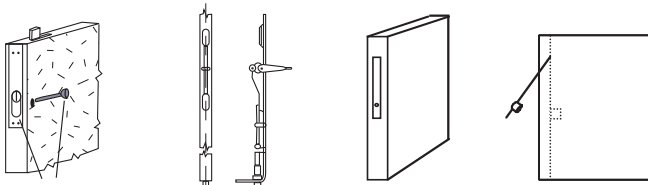

Gyűszűs tolózár rögzítése csavarral

Billenő karos megoldás

A gyűszűs tolózár rögzítése fémdugós megoldással

Kiemelés elleni védelem

Az ajtólap leemelhetőségének megakadályozása az ajtó becsukott állapotában.

A kiemelés elleni védelem megfelelő, ha

- az ajtólap(ok) élére legalább két helyen (minimum 90 cm távolságra), az ajtó zárt állapotában a tokba süllyedő csap van szerelve, amely ellenáll a leemelés erejének, vagy
- forgópántok (diópántok) fölé az ajtótokban süllyesztett csapok (legalább két helyen) vannak szerelve, amelyek ellenállnak a leemelés erejének (becsukott állapotban a forgópánt és a csap közötti hézag az 5 mm-t nem haladhatja meg).

Fából készült ajtólapok és tokok esetében a csapok rögzítésénél az ajtó szerkezetet fém lemezzel meg kell erősíteni.

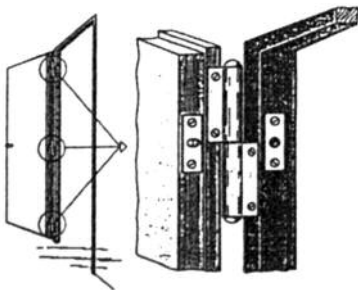

Kiemelés elleni védelem

Zárásponthossz

Az egyszárnyú ajtó becsukott állapotában az ajtótok és az ajtólap éle közötti távolság a zárszerkezet homlokvonalában mérve.

Kétszárnyú ajtó esetében a rögzített ajtólap és a nyitható ajtólap éle közötti távolság a zárszerkezet homlokvonalában mérve.

Reteszelési mélység

A zárszerkezet teljesen bezárt (általában kétszeri ráfordítás utáni) állapotában kitolt zárnyelv hossza, amit az ajtólap élének síkjától kell mérni, feltéve, hogy az ajtó zárásponthossza nem haladja meg az 5 mm-t. [Amennyiben a zárásponthossz az 5 mm-t meghaladja, úgy a reteszelési mélység mérete = a kitolt zárnyelv hossza – (az adott ajtó zárásponthossza – 5 mm)]

Megerősített zárlemez

Az ajtó befeszítéssel szembeni ellenálló képességének növelése érdekében kell megerősíteni a zárfogadó lemezt, ami megoldható:

- a zárlemez falszerkezetéhez történő rögzítésével;
- a zárlemezre történő minimum 1 mm vastag és legalább a zárfogadó hosszával megegyező méretű acéllemez felszerelésével.

Zárfogadó lemez: a zárszerkezettel szemben az ajtótokra erősített lemez, amelyen kialakított nyílásba illeszkedik a rugós kilincszár, és a zár bezárt állapotában reteszelt végző acéllemez vagy henger alakú acélcsap.

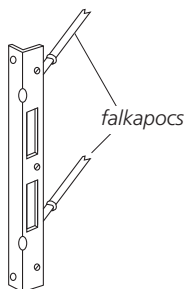

a. megoldás

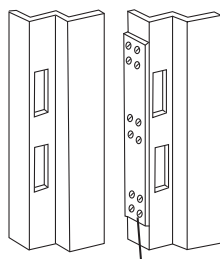

b. megoldás

Ajtólap megerősítése

Bevéső zár esetén az ajtólap külső tér felőli oldalát legalább 1 mm vastag acéllemezzel szükséges megerősíteni oly módon, hogy a védőlemez kívülről csak roncsolással lehessen megbontani. A fémlemez a beszerelt zártest külső széleitől számítva legalább 10 cm-rel nagyobb felületet fedjen le, mint a zártest mérete.

A zárszerkezet többpontos, illetve több irányú zárása

A többpontos zárás akkor valósul meg, ha a zárszerkezet az ajtólapot egymástól minimum 30 cm-es távolságra lévő zárnyelvekkel rögzíti az ajtótokhoz. Egy zárési pontnak minősül, ha a zárnyelvek egymástól való távolsága (lásd a jobb oldali rajz „a” méretét) kevesebb mint 30 cm.

Az ajtólap több irányú zárásának feltétele, hogy a zárnyelvek bezárt állapotban az ajtólap különböző oldalait rögzítsék. A kétirányú zárás legegyszerűbb megoldása, a heveder zár felszerelése.

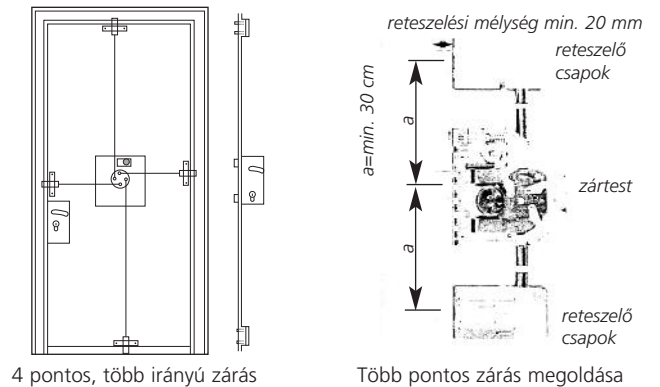

4 pontos, több irányú zárás

Több pontos zárás megoldása

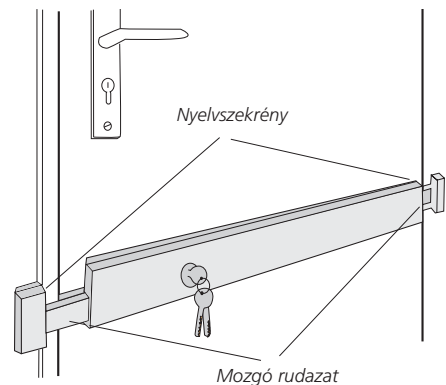

Hevederzár, kétirányú zárás

Figyelem! Nem minősül több pontos zárásnak az a megoldás, amikor az ajtólap élén lévő ovális alakú csapok – amelyek szerepe elsődlegesen az ajtólap vetemedésének megelőzése – az ajtótokra erősített „U” alakú horonyba illeszkedve végzik az ajtó zárását.

Rácsokkal szembeni követelmények

- Fixen beépített rácsok követelményei:
 - anyaga 12 mm átmérőjű köracél vagy azzal egyenértékű keresztmetszettel rendelkező más;
 - teljes felülete minimum 100 x 300 mm-es kiosztású;
 - csomópontjai hegesztettek vagy a hegesztéssel azonos szilárdságot biztosító más kialakításúak;

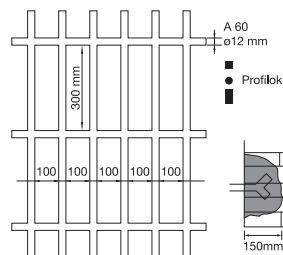

A fixen beépíthető rács kialakításának sémája

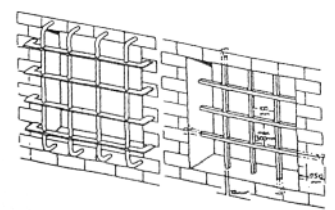

Példa a fixen beépíthető rács kialakítására

- a rácsot a falazathoz 300 mm-enként, de minimum 4 db, a rács keresztmetszeténél nem kisebb keresztmetszetű falazó körömmel szükséges a falhoz rögzíteni (a minimális beépítési mélység 150 mm);
Az előbbieken leírt követelményekkel egyenértékű szilárdságú, kívülről nem szerelhető más műszaki megoldás is elfogadható (pl. belső leereszthető biztonsági rács).

b. Nyitható rácsok:

- anyaga 12 mm átmérőjű köracél vagy azzal egyenértékű keresztmetszettel rendelkező más acélprofil;
- a teljes felülete minimum 100 x 300 mm-es osztású;
- a csomópontok hegesztettek vagy a hegesztéssel azonos szilárdságot biztosító más kialakításúak;
- a nyíló és nem nyíló rácsot – rácsenként – minimum 3 diópánttal kell a kerethez rögzíteni;
- a rács tokszerkezete a falazathoz 300 mm-enként, de minimum 4 db, a rács keresztmetszeténél nem kisebb keresztmetszetű falazó körömmel van rögzítve (a minimális beépítési mélység 150 mm), vagy ezzel egyenértékű, kívülről nem szerelhető más műszaki megoldású;
- a nyitható rácsajtót minimum 1 db biztonsági zárral kell bezárni, a hengerzárát szükséges törés ellen védeni, a zárásponthoz és a zárás mélység tekintetében a mechanikai védelmi előírásoknál leírtakat kell alkalmazni.

c. Mobil rácsok:

- anyaga 12 mm átmérőjű köracél vagy azzal egyenértékű keresztmetszetű más acélprofil;
 - a teljes felülete minimum 100 x 300 mm-es osztású;
 - a csomópontokat a hegesztéssel azonos szilárdságú műszaki megoldással kell kialakítani;
 - a mozgó részt befogó sínszerkezetet műszakilag úgy kell kialakítani, hogy a rács kizárólag roncsolással legyen eltávolítható;
 - a rács tokszerkezete a falazathoz 300 mm-enként, de minimum 4 db, a rács keresztmetszeténél nem kisebb keresztmetszetű falazó körömmel van rögzítve (a minimális beépítési mélység 150 mm) vagy ezzel egyenértékű, kívülről nem szerelhető más műszaki megoldású;
 - a mobil rácsot minimum 1 db biztonsági zárral kell bezárni, a hengerzárát szükséges törés ellen védeni, a zárásponthoz és a zárás mélység tekintetében a mechanikai védelmi előírásoknál leírtakat kell alkalmazni;
 - ha a mozgatás önzáró hajtóművel történik, akkor külön zárszerkezet felszerelése nem feltétel;
 - lehetőség szerint ne kívülről történjen a rács mozgatása, ha távirányítással működtetik a rácsot, akkor a vezérlést szabotázs ellen védeni kell.
- Az előbbi a., b. és c. pontokban meghatározottakon kívül megfelel minden olyan rács szerkezet, amely – annak Mabisz minősítése szerint – az adott védelmi szint elemének elfogadható.

Garázkapukkal szembeni követelmények

A garázkapuk beépítésére, zárására, a zárásponthoz, a zárás mélységére vonatkozóan a mechanikai védelmi előírásoknál leírtakat foglaltat kell alkalmazni.

A távirányítású kapuknál meg kell oldani a távnyitó kód védelmét, valamint a szabotázs elleni védelmet.

Biztonsági üvegfóliával történő védelem követelményei

Az üvegfelület biztonsági fóliával történő védelme akkor megfelelő, ha

- a biztonsági fólia Mabisz minősítéssel rendelkezik;
- az üvegtábla kívülről nem szerelhető rögzítő léccel van a keretbe építve;
- a biztonsági fólia legalább 4 mm vastagságú üvegtáblára belülről, buborékmentesen van felragasztva;
- a keret és a fólia széle közötti távolság nem több mint 1 mm.

Figyelem! A minősített biztonsági üvegfólia önmagában nem alkalmas a rács kiváltására! A biztosítási szerződés kezelését végző igazgatóság kockázatbírálójával kell előzetesen egyeztetni, hogy milyen kiegészítő megoldásokra van szükség az üvegfólia mellett.

3.C. Elektronikai jelzőrendszer előírásai

A behatolást jelző berendezések, azok teljesítményadatainak figyelembevételével, a vonatkozó szabványok előírásainak történő megfelelés alapján kerülnek besorolásra.

A kockázatviselés helyén kialakított elektronikai jelzőrendszer alkotó elemeinek (központi egységek, érzékelők) biztonsági kategóriája és a következő pontokban rögzített követelmények alapján történik az adott elektronikai jelzőrendszer védelmi képességének meghatározása.

A behatolást jelző elektronikai rendszer akkor felel meg a minimális, részleges, illetve teljes körű elektronikai jelzőrendszernek, ha a telepített behatolást jelző rendszer mindegyik eleme legalább a minimális, részleges, illetve teljes körű elektronikai jelzőrendszer kategóriába vagy eggyel magasabb kategóriába lettek besorolva.

3.C.1. A behatolást jelző minimális elektronikai jelzőrendszer követelményei

A behatolást jelző rendszer akkor felel meg a minimális elektronikai jelzőrendszernek, ha megvalósul a térvédelem, tárgyvédelem, a felületvédelem csak 2 m-nél alacsonyabban (a nyílászáró alsó széle és az alatta lévő járószint közti távolság) fekvő nyílászárókra terjed ki, vagy csapdaszerű térvédelem van kialakítva, ugyanakkor nincs személyvédelem.

A térvédelem, illetve csapdaszerű térvédelem, a tárgyvédelem, a felületvédelem meghatározását a 3.C.2. pont tartalmazza.

Az elektronikai rendszerrel szemben támasztott követelmények:

- a betöréscél központ a tápegységgel egy egységet képezzen és a védett téren belül kerüljön elhelyezésre;
- a központi egység jelezze a ki- és bekapcsolt állapotot a védelmi körön kívül-külön és a szabotázs vonalra;
- a központi egység burkolata az üzemeltető által sem nyitható kivételül, szabotázs védett, minimum 1 mm-es lágyacél – vagy azzal egyenértékű szilárdságú anyagból – készüljön;
- az élesítés kulcsos kapcsolóval és/vagy digitális kezelőegységgel (numerikus tasztatúra, a lehetséges variációk száma minimum 100 000) történjen;
- a kapcsoló vagy kezelőegység háza minimum 1,5 mm-es lágyacél, műanyag ház esetén 1mm-es műanyag vagy ezekkel egyenértékű mechanikai szilárdságú anyag legyen és eltávolítása, illetve megbontása esetén a jelzészonalon adjon riasztást;
- az egyes részek meghibásodását a rendszer jelezze;
- élesbe kapcsolt állapotban a vezérlő központnak valamennyi jelzővonalat, jeladó áramkört, kapcsolóberendezést felügyelnie kell, jelzés után egy másodpercen belül riasztania kell;
- a jelzőáramkör megszakadását a rendszernek jelezni kell;
- a kültéri hangjelzésnek a riasztást kiváltó ok megszűnté után 1–3 percen belül automatikusan meg kell szűnnie, illetve kizárólag az arra illetékes kezelő vagy a karbantartó által kézzel lekapcsolhatónak kell lenni, a rendszer a riasztást követően ismételtlen kapcsoljon éles állapotba;
- a kültéri jelzésekészletet a közlekedésre alkalmas felületektől, tárgytól, építményektől, épületszerkezetektől, közlekedési utaktól olyan távolságra kell telepíteni, hogy azok elérhetősége csak segédeszközzel legyen megoldható;
- a kültéri hangjelző szabotázs védett, minimum 1,5 mm-es lágyacél legyen vagy ezzel egyenértékű mechanikai védelemmel rendelkezzen, a hangereje haladja meg a 100 decibelt, váltakozó kéthangú jelzéssel;
- az energiaellátást két, egymástól független, kölcsönhatásmentes energiaforrás, elektromos hálózat és akkumulátor biztosítsa, elemes táplálás esetén a rendszer minimum 3 hónapig maradjon üzemképes;
- az akkumulátor a hálózati energiaellátás zavara esetén automatikusan és megszakítás nélkül a teljes rendszer legalább 24 órás üzemeltetését, a 24 óra letelte után legalább egy riasztási ciklus végrehajtását biztosítsa;
- akkumulátoros üzemmód esetén az automatikus töltésről gondoskodni kell.

3.C.2. A behatolást jelző részleges elektronikai jelzőrendszer követelményei

A behatolást jelző rendszer akkor felel meg a részleges elektronikai jelzőrendszernek, ha megvalósul a teljes körű felületvédelem, és csapdaszerű térvédelem vagy tárgyvédelem van kialakítva, de nincs személyvédelem.

Teljes körű felületvédelem: ha az elektronikai jelzőrendszer éles üzemmódban figyeli az összes nyílászáró szerkezetet és portált, jelzi az át- és behatolási kísérleteket:

- a nyíló ajtó- és ablakszárnyakra felszerelt nyitászérzékelők érzékelik a nyíló szárnyak 10–15 mm közötti elmozdulását;
- az üvegfelületre szerelt vagy az akusztikus üvegtörés-érzékelők annak teljes felületét védik és már az üveg repedését is jelzik, az érzékelők kiválasztásának a védeni kívánt üvegfelület típusának figyelembevételével kell történnie.

Teljes körű térvédelem: az elektronikai jelzőrendszer éles üzemmódban felügyeli a védett épület összes helyiségét, belső terét, azok megközelítési útvonalaikat (jelzi az illetéktelen behatolást és mozgást).

Csapdaszerű térvédelem: az elektronikai jelzőrendszer éles üzemmódban csak a védett helyiség(ek)ben található veszélyeztetett tárgyak, kiemelt terek megközelítési útvonalaikat felügyeli (jelzi az illetéktelen behatolást és mozgást).

Teljes körű tárgyvédelem: ha az elektronikai jelzőrendszer éles üzemmódban felügyeli az összes veszélyeztetett tárgyat. Páncélszekrények esetében a védelem kiterjed nyitásra és áttörésre.

Az elektronikai rendszerrel szemben támasztott követelmények:

- a betörésjelző központ a tápegységgel egy egységet képezzen és a védett téren belül kerüljön elhelyezésre;
- a központi egység jelezze a ki- és bekapcsolt állapotot a védelmi körökön külön-külön (minimum 4 db) és a szabotázsvonalon;
- az egyes csatornák ne legyenek közvetlenül ki- és bekapcsolhatóak, ha szükséges, üzemmód kapcsolót kell beépíteni;
- a központi egység burkolata az üzemeltető által sem nyitható kivételű, szabotázsvédett, minimum 1,5 mm-es lágyacélból – vagy azzal egyenértékű szilárdságú anyagból – készüljön;
- az élesítés csak külső, minimum 6 betű- vagy számkombinációs kódkapcsolóval végezhető, a kódkapcsoló központot vezérlő áramkörét lehetőleg a központi egységben, de mindenképpen a védett téren belül kell elhelyezni;
- az egyes részek meghibásodását a rendszer jelezze, a további részek maradjanak működőképesek;
- a rendszer védett téren kívül elhelyezett részeinek (hangjelzők, kódkapcsolók stb.) állandó őrzésére csak a teljes rendszerrel együtt – az üzemeltető vagy a szerviz által – kikapcsolható szabotázsvonalat kell kiépíteni;
- a rendszer üzemképességét és riasztás mentes állapotát a kódkapcsolón jelezni kell;
- élesbe kapcsolt állapotban a vezérlő központnak valamennyi jelzővonalat, jeladó áramkört, kapcsoló berendezést felügyelnie kell, jelzés után egy másodpercen belül riasztania kell;
- a szabotázsvonalak jelzéseit – nem élesbe kapcsolt állapotban is – rendszernek optikailag és akusztikusan is jeleznie, illetve tárolnia kell;
- a jelző áramkörök és a szabotázsvonalak megszakadását, a rövidzárlatot, illetve a hurok ellenállásainak 40%-os változását a rendszer jelezze (riasztania kell);
- minimálisan két, egymástól független kültéri akusztikus és egy optikai jelzésadó telepítése szükséges;
- az akusztikus jelzésadókat külön falsíkra kell elhelyezni, amennyiben ez nem lehetséges az egyik készüléknek beépített akkumulátorosnak kell lennie;
- a kültéri jelzésadókat a közlekedésre alkalmas felületektől, tárgyaktól, építményektől, épületszerkezetektől, közlekedési utaktól olyan távolságra kell telepíteni, hogy azok elérhetősége csak segédeszközzel legyen megoldható;
- a kültéri hangjelzésnek a riasztást kiváltó ok megszűnte után 1-3 percen belül automatikusan meg kell szűnnie, illetve kizárólag az arra illetékes kezelő vagy karbantartó által kézzel lekapcsolhatónak kell lennie, a rendszer a riasztást követően ismételtlen kapcsoljon éles állapotba;
- a kültéri hangjelző szabotázsvédett, kettős, minimum 1,5 mm-es lágyacél lemez burkolatú legyen vagy ezzel egyenértékű mechanikai védelemmel rendelkezzen, a hangereje haladja meg a 100 decibelt, váltakozó kéthangú jelzéssel;

- az optikai jelzésadó borostyánsárga színű, villogó, minimálisan 200 lux fényerős legyen;
- az energiaellátást két, egymástól független, kölcsönhatásmentes energiaforrás, elektromos hálózat és akkumulátor biztosítsa;
- az elektromos hálózatnak megszakítás nélküli üzemmódban kell működni;
- az akkumulátor a hálózati energiaellátás zavara esetén automatikusan és megszakítás nélkül a teljes rendszer legalább 48 órás üzemeltetését, a 48 óra letelte után legalább egy riasztási ciklus végrehajtását biztosítsa;
- az akkumulátor automatikus töltéséről gondoskodni kell;
- nyitászérzékelők csak rejtve, süllyesztve szerelhetők;
- a szabadtéri és a védett téren kívüli vezetéseket a falon belül vagy acél védőcsőbe helyezve kell vezetni.

3.C.3. A behatolást jelző teljes körű elektronikai jelzőrendszer követelményei

A behatolást jelző rendszer akkor felel meg a teljes körű elektronikai jelzőrendszernek, ha megvalósul a teljes körű térvédelem, felületvédelem, tárgyvédelem és személyvédelem.

A teljes körű térvédelem, a tárgyvédelem, a felületvédelem meghatározását a részleges elektronikai védelem leírása tartalmazza.

Teljes körű személyvédelem: ha az elektronikai jelzőrendszer, a kockázatviselés helyén, élesített állapotban folyamatosan biztosítja az összes veszélyeztetett személy számára a támadásjelzés lehetőségét.

Az elektronikai rendszerrel szemben támasztott követelmények:

- a rendszernek szabotázsvédettnek kell lennie, azaz minden elemének arra jogosulatlan személy által történő megbontása, manipulálása vagy rongálása riasztást kell, hogy kiváltson;
- a szabotázst a riasztóközpontnak külön – úgynevezett szabotázsvonal(ak)on – jeleznie kell;
- a szabotázsvonalak jelzéseit – nem éles üzemmódban is – a rendszernek optikailag és akusztikusan is jeleznie, illetve tárolnia kell, a jelzés törlését csak arra illetékes személy végezheti;
- a rendszernek két egymástól független energiaforrással kell rendelkeznie:
 - hálózati tápegységgel és
 - 72 órás folyamatos üzemeltést biztosító szükség áramforrással, amely a 72 óra letelte után legalább egy riasztási ciklus végrehajtását biztosítja;
- a szükség áramforrás automatikus töltését biztosítani kell;
- egy jelzővonalon akkor telepíthető több érzékelő, ha jelzés esetén a sérített terület könnyen azonosítható;
- a riasztás jelzésre csak olyan kültéri hang- és fényjelző készülék alkalmazható, amely a rendszer energiaforrása mellett saját akkumulátorral is rendelkezik;
- a hang- és fényjelző készüléket az épületen kívül úgy kell telepíteni, hogy egyszerű eszközzel ne lehessen elérni és hatástalanítani;
- a kültéri hangjelzésnek a riasztást kiváltó ok megszűnését követően 1–3 percen belül automatikusan meg kell szűnnie, illetve kizárólag az arra illetékes (kezelő vagy karbantartó) által kikapcsolhatónak kell lennie;
- a rendszernek a riasztást követően automatikusan éles üzemmódba kell kapcsolnia;
- a rendszer kezelése kódkapcsolóval (minimum négy számjegyes) vagy blokkzárral történhet:
 - a négy számjegyes kódkapcsolót, illetve blokkzárát a védett térben kell elhelyezni, és a kezelésre maximum 30 másodperc állhat rendelkezésre;
 - a hat számjegyes kódkapcsoló a védett téren kívül is elhelyezhető abban az esetben, ha az mechanikailag védett, biztonsági zárral nyitható dobozban van elhelyezve;
- az egyes csatornák ne legyenek közvetlenül ki- és bekapcsolhatók (a felügyelet nélküli központok zóna-állapota illetéktelenek által ne legyenek változtathatók), vagy a ki- és bekapcsolások – legalább 200 eseményt tárolni képes memóriával segítségével – ellenőrizhetők legyenek;
- a kódkapcsoló jelfeldolgozó áramkörét lehetőleg a központi egységben, de mindenképpen a védett téren belül kell elhelyezni;
- a szabadtéri és a védett téren kívüli vezetéseket falon belül vagy acél védőcsőben kell vezetni;

- a vezetékek toldása falban lévő védőcsőben vagy kötődobozban történhet.

3.C.4. Távfelügyeleti rendszerekre vonatkozó követelmények **Általános követelmények**

A távfelügyeleti rendszernek meg kell felelnie a Mabisz biztonsági távfelügyeleti rendszerekre vonatkozó ajánlásának, a védett objektumban működő elektronikai jelzőrendszernek pedig eleget kell tennie legalább a minimális elektronikai védelem előírásainak (VI. Függelék 3. Fejezet 3.B.1. pont).

Riasztás és beavatkozás

Az automatikus távfeljelzés érkezik a rendőrséghez, egyéb fegyveres testülethez, fegyveres vagyonvédelmi szakszolgálathoz, kivonuló szolgálathoz. A Szolgáltatási szerződésben a garantált maximális kivonulási idő a 15 perccel nem haladhatja meg.

Az őrző-védő vállalkozáshoz – nonstop riasztást fogadó központjába – történő bekapcsoláskor az őrző-védő cég és a behatolást és támadást jelző elektronikai jelzőrendszert üzemeltető vállalkozás közti megállapodás szerinti beavatkozási intézkedéseket az őrző-védő cégnek írásban dokumentálni kell a beavatkozási tanúsítványban.

Hibaérzékelés

Automatikusan és közvetlenül jelenteni kell legalább a hálózati hibát, az elemhibát, valamint a koncentrált feldolgozási egységek hibáit (pl. mikroprocesszor) a karbantartónak, egy megbízott helyre (pl. az őrző-védő és biztonsági cégnek) vagy az üzemeltető egyéb olyan helyére, ahol állandóan tartózkodik valaki (pl. a recepció). A jelentésnél 60 perces késleltetés megengedhető. Az automatikus hibajelzés egy tetszőlegesen felügyelt átviteli úton keresztül is történhet.

Állapotjelentések: éles/nem éles állapot jelzése

A behatolás- és támadásjelző rendszer kapcsolási helyzetéről szóló jelentések (pl. éles/nem éles) információként érkehetnek egy tetszőlegesen fel-

ügyelt vagy nem felügyelt átviteli útról automatikusan pl. egy őrző-védő és biztonsági céghez.

A behatolást és támadást jelző rendszer kapcsolási helyzetéről szóló jelentéseknek (pl. éles/nem éles), amelyeket a riasztás beérkezési helyén értékelnek ki (pl. nem éles kapcsolás felügyelete „nem engedélyezett” időablakokban), felügyelt átviteli úton keresztül automatikusan kell megérkezniük.

Regisztrációs berendezés

A behatolást és támadást jelző rendszer üzemi állapotait, beleértve az összes vészjelzést – a behatolást és támadást jelző központ háttérmemóriájától függetlenül – egy regisztrációs berendezés segítségével kell dokumentálni.

Állapotjelzések

A behatolás- és támadásjelző rendszer bizonyos üzemi állapotait kívül is ki kell jelezni (pl. egy kiváltott érzékelő csoport jelzése, amely orientációként szolgálhat a beavatkozó erők számára).

Ezek(et) a jelzések(et):

- nem lehetnek mindenki számára érthetőek és a behatolást és támadást jelző rendszer részeként felismerhetőek;
- hozzáféréstől védetten kell elhelyezni, és ezeket visszahatás nélkül szabad csak a behatolást és támadást jelző rendszerbe csatlakoztatni.

FONTOS! A távfelügyeletet végző szolgálattal egyeztetni kell, hogy a biztosított telephelyen alkalmazzanak-e helyszíni külső, hangos riasztást.

Az Őrző-védő szolgálattal kapcsolatos követelmények:

Őrzésvédelmi tevékenységet a 2005. évi CXXXIII. Törvény (a személy- és vagyonvédelmi, valamint a magánnyomozói tevékenység szabályairól), az ennek végrehajtására kiadott 22/2006. (IV. 25.) BM rendelet (a személy- és vagyonvédelmi, valamint a magánnyomozói tevékenység szabályairól szóló 2005. évi CXXXIII. törvény végrehajtásáról) szerinti feltételeknek megfelelő, az SzVMSzK tagságával rendelkező vállalkozás, illetve vállalkozó végezhet.

1. számú melléklet

2018. április 3-tól visszavonásig érvényes minimáldíjak és kedvezmények

Minimáldíjak:

Szerződésre fizetendő éves biztosítási díj mértéke el kell hogy érje, az alábbi minimáldíj összegeket. A minimáldíj érték alatt szerződés nem jöhet létre és nem tartható fenn.

- Abban az esetben, ha a szerződésben a főépület és az általános háztartási ingóság is biztosítva van, akkor a szerződésre fizetendő éves díj összege minimum 11 760 forint.
- Abban az esetben, ha a szerződésben az általános háztartási ingóság nincs biztosítva, akkor a szerződésre fizetendő éves díj összege minimum 10 800 forint.
- Abban az esetben, ha a szerződésben a főépület nincs biztosítva, akkor a szerződésre fizetendő éves díj összege minimum 8400 forint.

Kedvezmények:

Partnerkedvezmény a háztartásban együttélők és a szerződő szerződése után vehető igénybe. Lakás, casco és gépjármű-felelősségbiztosítás kapcsán igénybe vett partnerkedvezmény esetén háztartásban együttélőnek minősül, akinek, mint szerződőnek az állandó lakcíme vagy a szerződésének kockázatviselési címe megegyezik a Vesta lakásbiztosítás szerződőjének állandó lakcímével vagy a Vesta szerződés kockázatviselési címével. KGFB szerződéseknél olyan gépjárművekre vehető igénybe a kedvezmény, ahol a jármű személygépkocsi, legfeljebb 3500 kg össztömegű tehergépkocsi, motorkerékpár, lassú jármű, munkagép, mezőgazdasági vontató vagy legfeljebb 750 kg össztömegű pótkocsi/félpótkocsi. Életbiztosítások esetén a szerződő állandó lakcímének kell megegyeznie a kockázatviselés címével.

Mely esetben jár kedvezmény?	Kedvezmény mértéke	Mikortól jár a kedvezmény?	Mely eset(ek)ben és mikor szűnik meg a kedvezmény?
Éves gyakoriságú díjfizetés esetén	10%	Szerződéskötésnél a kockázatviselés kezdetétől, a későbbiekben a szerződő erre vonatkozó kérését követő biztosítási évfordulótól.	Amennyiben a választott díjfizetési gyakoriságtól sűrűbb (féléves, negyedéves, havi) díjfizetéssel rendezi a díjat. A következő díjfizetési gyakoriságtól a fizetendő díj az elvesztett kedvezmény mértékével emelkedik.
OTP bankszámláról/bankkártyáról történő díjfizetés esetén	5%	Szerződéskötésnél a kockázatviselés kezdetétől, a későbbiekben a szerződő erre vonatkozó írásbeli kérését követő legközelebbi díjfizetési gyakoriságtól.	Amennyiben a biztosítási díjat nem OTP csoportos díjfizetéssel, OTP banki átutalással vagy OTP bankkártyás fizetéssel teljesítik. A következő díjfizetési gyakoriságtól a fizetendő díj az elvesztett kedvezmény mértékével emelkedik.
Elektronikus ügyintézéshez való hozzájárulás esetén. Amennyiben a szerződő a biztosító részére a mobiltelefonszámát és az e-mail elérhetőségét megadta, valamint a díjfizetés módja csekkes díjfizetéstől eltérő, és emellett a biztosítóval elektronikus úton történő kommunikációban állapodik meg.	4%	Szerződéskötésnél a kockázatviselés kezdetétől, a későbbiekben a szerződő erre vonatkozó kérését követő legközelebbi díjfizetési gyakoriságtól.	A kedvezmény megszűnik, ha a szerződő: – az elektronikus ügyintézéshez adott hozzájárulását visszavonja, vagy – az e-mail címe megszűnik és új e-mail postafiók-elérhetőséget nem ad meg, vagy – a díjat postai csekkel fizeti meg. A következő díjfizetési gyakoriságtól a fizetendő díj az elvesztett kedvezmény mértékével emelkedik.
Határozatlan időtartamra szóló, élő gépjármű-felelősségbiztosítással rendelkezik a Groupama Biztosító Zrt-nél a háztartás .	Szerződésenként 2%, maximum 2 db szerződésre és/vagy ajánlatra vehető igénybe.	Szerződéskötésnél a kockázatviselés kezdetétől, a későbbiekben a szerződő bejelentését követő naptól .	A kedvezmény megszűnik, a kapcsolódó biztosítási szerződés megszűnésével. A következő díjfizetési gyakoriságtól a fizetendő díj az elvesztett kedvezmény mértékével emelkedik.
Határozatlan időtartamra szóló, élő casco biztosítással rendelkezik a Groupama Biztosító Zrt-nél a háztartás .	Szerződésenként 2%, maximum 2 db szerződésre és/vagy ajánlatra vehető igénybe.	Szerződéskötésnél a kockázatviselés kezdetétől, a későbbiekben a szerződő bejelentését követő naptól .	A kedvezmény megszűnik, a kapcsolódó biztosítási szerződés megszűnésével. A következő díjfizetési gyakoriságtól a fizetendő díj az elvesztett kedvezmény mértékével emelkedik.
Határozatlan vagy legalább 1 éves időtartamra szóló, élő életbiztosítással rendelkezik a Groupama Biztosító Zrt-nél a háztartás .	Szerződésenként 2%, maximum 2 db szerződésre és/vagy ajánlatra vehető igénybe.	Szerződéskötésnél a kockázatviselés kezdetétől, a későbbiekben a szerződő bejelentését követő naptól .	A kedvezmény megszűnik, a kapcsolódó biztosítási szerződés megszűnésével. A következő díjfizetési gyakoriságtól a fizetendő díj az elvesztett kedvezmény mértékével emelkedik.
Határozatlan időtartamra szóló, élő lakásbiztosítással rendelkezik a Groupama Biztosító Zrt-nél a háztartás .	Szerződésenként 2%, maximum 2 db szerződésre és/vagy ajánlatra vehető igénybe.	Szerződéskötésnél a kockázatviselés kezdetétől, a későbbiekben a szerződő bejelentését követő naptól .	A kedvezmény megszűnik, a kapcsolódó biztosítási szerződés megszűnésével. A következő díjfizetési gyakoriságtól a fizetendő díj az elvesztett kedvezmény mértékével emelkedik.
Amennyiben a szerződő a szerződés megkötésekor vállalja, hogy a kockázatviselés kezdetétől számított 3 biztosítási év letelte előtt nem szünteti meg a szerződést, kivéve az érdek-múlás, az ellehetetlenülés, a biztosítási esemény bekövetkezése miatti és a felek közös megegyezésével történő megszűnés esetét.	15%	Szerződéskötésnél a kockázatviselés kezdetétől.	Amennyiben a szerződés a vállalt tartamon belül a II. Általános biztosítási feltételek 4.D. pontjában felsorolt valamely ok miatt mégis megszűnik, úgy a biztosító által hűségkedvezmény címen adott díjkedvezmény összegét a szerződő visszafizeti a biztosítónak.

2. számú melléklet

A biztosítási védelem alól kizárt fajtadiszpozíciós megbetegedések, örökletes terheltségek és állapotok (a felsorolás az adott fajtára és annak keresztezéseire is vonatkozik).

1. Kutyák

- Affenpinscher (majom-pincsi): cardiomyopathia;
- Afgán agár: Fanconi-szindróma (glucosuria, metabolikus acidosis, aminoaciduria), leucodystrophia, narcolepsia;
- Afrikai oroszlánkutya (Rhodesian Ridgeback): degeneratív gerincvelő-bántalom, megemelkedett izomtónus;
- Airdale terrier: narcolepsia, pannus (szuperficiális szaruhártyagyulladás);
- Amerikai eszkimókutya: narcolepsia, cink-függő dermatosis;
- Amerikai rókakopó: amyloidosis;
- Angol agár: lupoid onychopathy, pannus (szuperficiális szaruhártyagyulladás);
- Angol bulldog: urat húgykőesség, xantin-húgykőesség, a húgycső előesése, arteria pulmonalisstenosis, kamrai sövénydefektus;
- Angol véreb (Bloodhound): spinális izomatropia (SMN);
- Ausztrál juhászkutya: pannus (szuperficiális szaruhártya-gyulladás);
- Angol springer spániel: ismétlődő pitvari leállás, narcolepsia, fehérjevesztéses enteropathia (PLE), Ragé-szindróma, Woollyszindróma;
- Ausztrál pásztorkutya: dermatomyositis, szemlencse-luxáció;
- Basenji: Fanconi-szindróma (glucosuria, metabolikus acidosis, aminoaciduria), intestinalis nyirokértágulat, immunproliferatív bélbetegség;
- Basset hound: Basset Hound thrombopathia, összetett immunodeficiencia, dermatomyositis;
- Beagle: Beagle pain szindróma, rézfüggő májbetegség, hyperlipidaemia, szemlencse-luxáció, narcolepsia, reszketőkor (tremor, shaker), kamrai sövénydefektus, artéria pulmonalisstenosis;
- Beauce-i juhászkutya: (Beauceron) dermatomyositis;
- Bedlington terrier: rézfüggő májbetegség;
- Belga malinois: myositis;
- Belga juhászkutya (Tervueren): pannus (szuperficiális szaruhártyagyulladás);
- Bernáthegeyi kutya: narcolepsia;
- Bichon Frisé: reszketőkor (tremor, shaker);
- Bobtail (óangol juhászkutya): szívpitvari sövénydefektus, degeneratív gerincvelő-bántalom;
- Border Collie: szemlencse-luxáció, canine cyclic neutropenia (gray collie szindróma), pannus (szuperficiális szaruhártya-gyulladás);
- Border Terrier: cranio-mandibularis osteopathia, ismétlődő pitvari leállás;
- Boston Terrier: lokális calcinosis (calcinosis circumscripta), craniomandibularis osteopathia, Boxer aorta-stenosis, szívpitvari sövénydefektus, szívritmuszavar, cardiomyopathia, histiocitas fekélyes vastagbélgyulladás, lupoid onychopathy, nodularis dermatofibrosis, szfingomielin lipidos (Niemann-Pick betegség);
- Brie-i juhászkutya (Briard): hyperlipidaemia, állandó éjszakai vakság;
- Breton vizsla (Brittany spaniel): kisagyi degeneráció, hyperlipidaemia, a felkarcsont condylusának hiányos csontosodása, szemlencse-luxáció, spinális izomatropia (SMN);
- Cairn terrier: cranio-mandibularis osteopathia, szemlencseluxáció, A-vitamin függő dermatosis;
- Cavalier King Charles spániel: a mitrális szívbillentyű ödémás degenerációja, xantin-húgykőesség;
- Chesapeake Bay retriever: degeneratív gerincvelő-bántalom;
- Cocker spániel (amerikai és angol): ciklikus hematopoiesis (ciklikus neutropenia), a felkarcsont condylusának hiányos csontosodása, szemlencse-luxáció, narcolepsia, proliferatív episcleritis, faggyúmirigy-gyulladás, seborrhoea, A-vitamin függő dermatosis, Sinuscsomó betegség (sick sinus syndrome), bradycardia, ductus arteriosus (Botalli) persistens;
- Dalmata: urat húgykőesség, szőrtüsző-gyulladás (Bronzing szindróma), görcsös izom-összehúzódás, pannus (szuperficiális szaruhártya-gyulladás);
- Dandie Dinmont terrier: szemlencse-luxáció;
- Dobermann: cardiomyopathia, Dancing dobermann disease (DDD), Fanconi-szindróma (glucosuria, metabolikus acidosis, aminoaciduria), Lupoid onychopathy, narcolepsia, jobb aortaív perzisztenciája;
- Drótszőrű foxterrier: leucodystrophia (progresszív ataxia), szemlencseluxáció, nyelőcsőtágulat, megaoesophagus, Fallottetralógia;
- Drótszőrű griffon: narcolepsia;
- Flandriai pásztorkutya (Bouvier des Flandres): myopathia;
- Fox terrier: szemlencse-luxáció, nyelőcsőtágulat, megaoesophagus, Fallot-tetralógia;
- Francia bulldog: histiocitas fekélyes vastagbélgyulladás;
- Golden retriever: degeneratív gerincvelő-bántalom, nodularis dermatofibrosis, proliferatív episcleritis, aortastenosis;
- Ír szetter: degeneratív gerincvelő-bántalom, gluténfüggő bélbetegség, jobb aortaív perzisztenciája, lupoid onychopathy, narcolepsia;
- Jack Russel terrier: szemlencse-luxáció, progresszív ataxia;
- Kelpie: pannus (szuperficiális szaruhártya-gyulladás);
- Kerry blue Terrier: cranio-mandibularis osteopathia, spinális izomatropia (SMN), degeneratív gerincvelő-bántalom, „spiculis”;
- Kis angol terrier (Toy terrier): szemlencse-luxáció;
- Kínai harcikutya (Shar-Pei): amyloidosis (Shar-Pei laz), szemlencse-luxáció, synovitis, mucinosis;
- Kuvasz: dermatomyositis;
- Labrador retriever: degeneratív gerincvelő-bántalom, mozgás kiváltotta collapsus (EIC), Fanconi-szindróma (glucosuria, metabolikus acidosis, aminoaciduria), myopathia, narcolepsia, A-vitamin függő dermatosis;
- Máltai selyemszőrű kutya (Maltese): nekrotizáló meningoencephalitis, reszketőkor (tremor, shaker);
- Mopsz: nekrotizáló meningoencephalitis (mopsz-encephalitis);
- Német dog: cardiomyopathia, jobb aortaív perzisztenciája;
- Német juhászkutya: lokális calcinosis (calcinosis circumscripta), degeneratív gerincvelő-bántalom, dermatomyositis, acanthosis nigricans, exocrine pancreatic insufficiency (EPI), lupoid onychopathy, nodularis dermatofibrosis, pannus (szuperficiális szaruhártyagyulladás), aortastenosis, ductus arteriosus (Botalli) persistens, arteria pulmonalis-stenosis, jobb aortaív perzisztenciája, kamrai sövénydefektus;
- Norvég Elkhound: Fanconi-szindróma (glucosuria, metabolikus acidosis, aminoaciduria), vese eredetű glucosuria;
- Norwich terrier: szemlencse-luxáció, a mozgáskoordináció zavara „Scottie Cramp”;
- Pireneusi hegyikutya: cranio-mandibularis osteopathia;
- Pointer: lupoid dermatosis, pannus (szuperficiális szaruhártyagyulladás), spinális izomatropia (SMN), aorta-stenosis;
- Pomerániai törpescicc: ciklikus hematopoiesis (ciklikus neutropenia);
- Portugál vízikutya: cardiomyopathia;
- Rókakopó (angol és amerikai): amyloidosis;
- Rottweiler: a felkarcsont condylusának hiányos csontosodása, lupoid onychopathy, narcolepsia, spinális izomatropia (SMN) polyneuropathia;
- Sarplaninai juhászkutya: urat húgykőesség;
- Schnauzer (óriás): narcolepsia, arteria pulmonalis-stenosis;
- Schnauzer (törpe): Comedo-szindróma, hyperlipidaemia, megaoesophagus, izom-dystrophia, Sinuscsomó betegség (sick sinus syndrome), arteria pulmonalis-stenosis, Fallot-tetralógia;
- Sealyham Terrier: szemlencse-luxáció, a mozgáskoordináció zavara „Scottie Cramp”;
- Shetlandi juhászkutya (sheltie): dermatomyositis, Fanconiszindróma (glucosuria, metabolikus acidosis, aminoaciduria), fekélyes dermatosis, ductus arteriosus (Botalli) persistens;
- Skót juhászkutya (collie): ciklikus hematopoiesis (ciklikus neutropenia), degeneratív gerincvelő-bántalom, dermatomyositis, proliferatív episcleritis, fekélyes dermatosis, ductus arteriosus (Botalli) persistens;
- Skót terrier: cranio-mandibularis osteopathia, szemlencse-luxáció, vese eredetű glucosuria, a mozgáskoordináció zavara „Scottie Cramp”;
- Skye Terrier: rézfüggő májbetegség, szemlencse-luxáció;
- Soft-coated wheaten terrier: fehérjevesztéses enteropathia (PLE), fehérjevesztéses vesebetegség (PLN), nyirokértágulat, gyulladós bélbetegség (inflammatory bowel disease, IBD);

- Sussex spániel: izombetegségek, Szamojéd reszketőkor (tremor, shaker), cink-függő dermatosis;
- Szibériai husky: degeneratív gerincvelő-bántalom, szemlencseluxáció, pannus (szuperficiális szaruhártya-gyulladás), cinkfüggő dermatosis, Woolly-szindróma, kamrai sövénydefektus;
- Tacsókó: acanthosis nigricans, pannus (szuperficiális szaruhártyagyulladás), Sinuscsomó betegség (sick sinus syndrome), bradycardia, vasculitis, xantin-húgykőesség;
- Tibeti terrier: szemlencse-luxáció, éjszakai vakság;
- Törpe foxterrier: szemlencse-luxáció;
- Törpe német pinscher: pannus (szuperficiális szaruhártya-gyulladás);
- Uszkár: veleszületett szürkületi vakság (farkasvakság, hemeralopia), állandó éjszakai vakság, narcolepsia, proliferatív episcleritis, ductus arteriosus (Botalli) persistens, Fallot-tetralógia, kamrai sövénydefektus;
- Weimari vizsla: lupoid onychopathy;
- Welsh corgi, Pembroke: degeneratív gerincvelő-bántalom, dermatomyositis, narcolepsia;
- Welsh springer spániel: narcolepsia;
- Welsh terrier: szemlencse-luxáció;
- West Highland White terrier: cranio-mandibularis osteopathia, szemlencse-luxáció, reszketőkor (tremor, shaker);
- Yorkshire terrier: melanoderma es alopecia yorkshire terrierekben, urat húgykőesség, reszketőkor (tremor, shaker).

2. Macskák

- Abesszin (szomáli): amyloidosis;
- Amerikai rövidszőrű: cardiomyopathia;
- Brit rövidszőrű: cardiomyopathia;
- Burma: tricuspidalis/mitrális billentyűdysplasia;
- Cornish Rex: izombetegségek;
- Maine Coon: cardiomyopathia;
- Manx (cymric): megacolon;
- Perzsa: cardiomyopathia, immunodeficiencia (Chediak-Higashi szindróma – CHS);
- Sziámi: amyloidosis, az endocardium fibroelasztózisa, ismétlődő pitvari leállás, tricuspidalis/mitrális billentyűdysplasia.

3. számú melléklet

Vállalkozói tevékenységi lista

Tevékenység, profil	Vesta
ABC, élelmiszerüzlet, vegyesbolt	
Ács, állványozó	
Adatfeldolgozás	
Ajándék, bizsu kereskedés	
Állateledel kereskedés	
Állatmenhely, állatpanzió	
Állatorvosi tevékenység	
Általános iskola	kizárt tevékenység, profil
Áruházak	kizárt tevékenység, profil
Ásványvíz, szikvíz, üdítőitalok gyártása, palackozása	
Automatika és robotok gyártása, kereskedelme	kizárt tevékenység, profil
Bádogos	
Bányahomok-kitermelés	kizárt tevékenység, profil
Bányászat és bányászati kutatás	kizárt tevékenység, profil
Barkács-, műszaki áru kereskedelem (faárúk nélkül)	
Barkácsáru kereskedelem (faárúkkal)	kizárt tevékenység, profil
Baromfifeldolgozás	
Betegápolás	
Beton-, cement- és gipsztermékek gyártása	
Bizományi üzletek	kizárt tevékenység, profil
Biztonságtechnikai berendezések gyártása, kereskedelme	
Borászat, pezsgőgyártás, palackozás, tárolás	kizárt tevékenység, profil
Borászati tevékenység	
Borozó	
Bölcsőde	kizárt tevékenység, profil
Bőr konfekcionált termékek javítása	
Bőr, bőrdíszmű, bőrruházat kereskedelem	
Bőrkikészítés, bőr és műbőr gyártása	kizárt tevékenység, profil
Brókercégek (biztosítási, befektetési)	
Büfé	
Camping és hobbi cikkek kereskedelme	
Címfestő, vésnök	
Cipőkereskedelem	
Cipőjavítás	
Cukorgyártás	
Cukrászda	
Csecsemő- és gyermekotthon, anyaotthonok	kizárt tevékenység, profil
Csőszerelés (csővezetékek szerelése)	
Dekoratór	
Diákétkeztetés	kizárt tevékenység, profil
Diákotthoni, kollégiumi ellátás	kizárt tevékenység, profil
Dísznövények, faiskola	
Divatáru kereskedés (butik)	
Ecetgyártás	
Édesipari termékek gyártása	
Egészségügyi szolgáltatások (ÁNTSZ, mentők stb.)	kizárt tevékenység, profil
Elektromos gépi részegységek gyártása	kizárt tevékenység, profil
Elektromos motorok gyártása	kizárt tevékenység, profil
Élelmiszer nagykereskedelem	kizárt tevékenység, profil
Élelmiszeripari gépgyártás	kizárt tevékenység, profil

Tevékenység, profil	Vesta
Élelmiszeripari kutató tevékenység	
Előadóterem	
Építési és épületgépészeti szerelés	kizárt tevékenység, profil
Építési és épületgépészeti szerelés, kivitelező építőipar	kizárt tevékenység, profil
Építőanyag kereskedelem faárúk nélkül (tégla, cement, mész stb.)	
Építőanyag-ipari tervező és kutató tevékenység	
Építőanyag-kereskedelem (faárúk is)	kizárt tevékenység, profil
Építőipari bontás, romeltakarítás	kizárt tevékenység, profil
Építőipari szigetelőanyag gyártás	kizárt tevékenység, profil
Építőipari tervező és kutató tevékenység	
Épületkerámia-gyártás	kizárt tevékenység, profil
Épületlakatos	
Épülettisztítás (takarítás, ablaktisztítás stb.)	
Épület-üzemeltetése (kivéve társasház, lakásszövetkezet)	
Esküvői ruhakölcsönző	
Esztergályos	
Étterem, vendéglő	
Fagyizó	
Falusi turizmus (szállás, étkezés)	
Faragott kő termékek előállítása	
Fedett garázsok, parkolóházak szerviztevékenység nélkül	kizárt tevékenység, profil
Felnőttoktatás	kizárt tevékenység, profil
Felsőfokú oktatás	kizárt tevékenység, profil
Félvezetők gyártása	kizárt tevékenység, profil
Felvonó szerelés és javítás	
Fémfeldolgozási termékek gyártása (hidegmegmunkálás)	kizárt tevékenység, profil
Fémmegmunkálás és felületkezelés	
Fényképészet, videofelvétel készítés	
Fénymásolás, sokszorosítás, bélyegzőkészítés	
Festés, mázolás, tapétázás	
Finomkerámia és csiszolóanyag gyártás	kizárt tevékenység, profil
Fitness center (szauna, szolárium, squash, bowling, fürdő)	kizárt tevékenység, profil
Fodrászat	
Fogtechnikus, fogtechnika	
Fotó-, optikai cikkek kereskedelme	
Fűtő-hűtő berendezések szerelése	
Garázs szolgáltatás, parkolás és járműörzés	kizárt tevékenység, profil
Gázkészülékek javítása	
Gáz-, víz-, villanszerelés	
Gépek, gépi berendezések összeszerelése	
Gépészeti berendezések kereskedelme	
Gépipari kutatás-fejlesztés	kizárt tevékenység, profil
Gépjárműfelszerelési cikk kereskedelem	kizárt tevékenység, profil
Gépjárműjavítás és -karbantartás (szerviz)	kizárt tevékenység, profil
Gépjárműkarosszéria-fényező	kizárt tevékenység, profil
Gépjárműkarosszéria-lakatos	kizárt tevékenység, profil
Gépjárműmosó	kizárt tevékenység, profil
Gépjárművillamosági javítás	kizárt tevékenység, profil
Gépjármű-kereskedelem (új autósalon – autó nélkül)	kizárt tevékenység, profil
Géplakatos	
Grafikai műhely	kizárt tevékenység, profil
Gyermektápszer gyártás	kizárt tevékenység, profil

Tevékenység, profil	Vesta
Gyógyászati segédeszközök kereskedelme	
Gyógymasszőr	
Gyógynövény kereskedelem	
Gyógyszállók	kizárt tevékenység, profil
Gyógyszertár	
Gyorsétkezde	
Gyümölcs- és zöldségfeldolgozás	
Hangfelvétel készítés (hangstúdió)	kizárt tevékenység, profil
Hangszerkereskedés	
Hardver szaktanácsadás	
Háztartási cikkek javítása	
Háztartási elektromos készülékek kereskedelme (hűtő, mosógép, boyler)	
Háztartási fémáru (finomacél áru, edény, étkészlet stb.) kereskedelem	
Háztartási főző-, fűtő- és vízmelegítő készülékek kereskedelme	
Háztartási gépek javítása (hűtő, mosógép, boyler)	
Háztartási készülékek gyártása	kizárt tevékenység, profil
Háztartási műanyagáru kereskedelem	
Háztartási textíliák gyártása (rövidárú, lakástextíliák)	kizárt tevékenység, profil
Hidegburkoló (kerámia padlólap, csempe stb.) gyártása	kizárt tevékenység, profil
Híradástechnikai és elektronikai alkatrészgyártás	kizárt tevékenység, profil
Híradástechnikai gépek, berendezések gyártása	kizárt tevékenység, profil
Híradástechnikai termékek gyártása	kizárt tevékenység, profil
Híradástechnikai tervező tevékenység	
Hirdetési tevékenység	
Hírlapárusítás	
Horgász, vadász szaküzlet (lőfegyverek nélkül)	
Hús-, hal-, baromfikereskedelem	
Húsfeldolgozás (hízalldák, vágóhidak, feldolgozó üzemek)	kizárt tevékenység, profil
Idősgondozás (intézményi)	kizárt tevékenység, profil
Internetkávézó	
Iparcikk-kereskedelem	
Ipari fémtömegcikk gyártása	kizárt tevékenység, profil
Ipari híradástechnikai termékek gyártása	kizárt tevékenység, profil
Iparművészeti tárgyak előállítása	kizárt tevékenység, profil
Író- és irodaszerek gyártása	kizárt tevékenység, profil
Irodagép és számítógép javítása és karbantartása	
Irodagép- és számítógép gyártása	kizárt tevékenység, profil
Irodai tevékenység	
Iskola-egészségügyi ellátás	kizárt tevékenység, profil
Ital-nagykereskedelem	kizárt tevékenység, profil
Járműalkatrészek gyártása	kizárt tevékenység, profil
Játékkereskedés	
Kábelek, vezetékek és szigetelő anyagok gyártása	kizárt tevékenység, profil
Kalap, sapka gyártása	
Kályhacsempe gyártása	kizárt tevékenység, profil
Kávéház	
Kavicsbányászat	kizárt tevékenység, profil
Kegytagybolt	
Kéményseprő	
Kemping	kizárt tevékenység, profil
Képperetező	
Kerámiaacsempék és lapok gyártása	kizárt tevékenység, profil

Tevékenység, profil	Vesta
Kerékpár- és kerékpáralkatrész-kereskedelem	
Kerékpár, motorkerékpár gyártása	kizárt tevékenység, profil
Kerékpárjavítás	
Kert- és parképítés	
Kézi- és gépszerszám-gyártás	kizárt tevékenység, profil
Kézműipari termékek előállítása	
Kifőzde	
Kisállat kozmetika	
Kisállat-kereskedés	
Klímaberendezések forgalmazása, telepítése	
Klímaberendezések gyártása	kizárt tevékenység, profil
Kocsma üzemeltetése	
Kondicionáló termék üzemeltetése	
Konfekciókereskedelem	
Konfekcióáruk gyártása (textil)	kizárt tevékenység, profil
Konzervgyártás és egyéb tartósított termékek előállítása	kizárt tevékenység, profil
Konzervipari gyártás és egyéb tartósítás (hűtőházi is)	kizárt tevékenység, profil
Kórházak, klinikák	kizárt tevékenység, profil
Kozmetikai cikk, illatszer kereskedelem (drogéria)	
Kozmetikai szalon	
Kölcsönzők üzemeltetése	
Költségvetési szervezetek (nem termelő tevékenység)	kizárt tevékenység, profil
Könyv- és újságnyomtatás	kizárt tevékenység, profil
Könyvkereskedés	
Könyvkötés	
Könyvtárak	kizárt tevékenység, profil
Kötött kelmék és cikkek gyártása	
Kötöttáru-kereskedelem	
Középfokú oktatás	kizárt tevékenység, profil
Közhasználatú fémtömegcikk gyártása	kizárt tevékenység, profil
Közösségi ház	kizárt tevékenység, profil
Központi fűtési kazán és radiátor gyártása	kizárt tevékenység, profil
Közzükségleti fémtömegcikk (zár, lakat, csavar, szeg stb.) kereskedelem	
Kulcsmásolás	
Kultúrcikk-kereskedelem	
Lakásfelszerelési cikkek (kivéve bútor) kereskedelme	
Lakásszerviz szolgáltatás (zár, villany-, vízszerveléyek stb. javítása)	
Lángos, kolbász, halsütő üzemeltetése	kizárt tevékenység, profil
Látszerész, optikai kereskedés	
Látszerészeti és optikai eszközök javítása	
Látványépítés üzemeltetése	
Lemezlakatos	
Magánoktatás	
Magánorvosi rendelés (fogorvos is)	
Magas- és mélyépítés	kizárt tevékenység, profil
Manikűr és pedikűr	
Mészégetés, gyártás	kizárt tevékenység, profil
Mezőgazdasági és kertészeti szaküzlet (kiszékek nélkül)	
Mezőgazdasági géppállomás (gépjavítás, karbantartás)	kizárt tevékenység, profil
Mezőgazdasági gépek és eszközök kereskedelme	
Mezőgazdasági gépjavítás	kizárt tevékenység, profil
Mezőgazdasági termények kereskedelme	

Tevékenység, profil	Vesta
Mezőgazdasági termelés	
Mosás, vegytisztítás, textílfestés	
Mozi	kizárt tevékenység, profil
Munkaerő közvetítés, kölcsönzés és kapcsolódó tanácsadás	
Munkásszállás	kizárt tevékenység, profil
Múzeumi tevékenység, (állandó) kiállítások	kizárt tevékenység, profil
Műjépgyűjtemények üzemeltetése	kizárt tevékenység, profil
Műkörülmények	
Műszergyártás	kizárt tevékenység, profil
Műszeripari termékek javítása	
Művelődési ház	kizárt tevékenység, profil
Nyílászárók kereskedelme	kizárt tevékenység, profil
Nyomdai szolgáltatás	
Nyomdaipari termékek gyártása	kizárt tevékenység, profil
Órajavítás és kereskedés (ékszer nélkül)	
Orvosi műszerek, gyógyászati és laboratóriumi berendezések gyártása	kizárt tevékenység, profil
Óvodai nevelés, iskolai előkészítés	
Panzió üzemeltetése	kizárt tevékenység, profil
Papír-írószerek kereskedés	
Pékáru, édesipari termékek kereskedelme	
Pékség (pékáru, édesipari termékek előállítás)	kizárt tevékenység, profil
Rádió és televízió gyártása	kizárt tevékenység, profil
Rádiós és televíziós tevékenység (stúdiók)	kizárt tevékenység, profil
Reformélelmiszerek gyártása	kizárt tevékenység, profil
Reklámügynökség	
Rövid- és méteráru-kereskedelem	
Ruhajavítás	
Ruházati áruházak üzemeltetése	kizárt tevékenység, profil
Ruházati és textilereskedelem	
Sör és maláta előállítás, palackozás, tárolás	kizárt tevékenység, profil
Söripari termékek gyártása	kizárt tevékenység, profil
Söröző	
Sportcikk, felszerelések javítása	
Sportcsarnokok, tornacsarnokok üzemeltetése	kizárt tevékenység, profil
Sportszerkereskedés	
Sütőipari termékek gyártása	kizárt tevékenység, profil
Szabóság	
Szakipari kivitelező tevékenység	kizárt tevékenység, profil
Szakipari oktatás	kizárt tevékenység, profil
Szakkórházak, rendelők	kizárt tevékenység, profil
Szakmai, tervezési tanácsadás	
Szálláshely szolgáltatás és vendéglátás	kizárt tevékenység, profil
Szálloda üzemeltetése	kizárt tevékenység, profil
Számítógép-, irodatechnika-kereskedelem	
Számítógépek és irodai berendezések szervizelése	
Számítógépek és tartozékok gyártása	kizárt tevékenység, profil
Szanatóriumok	kizárt tevékenység, profil
Szaniter áruk gyártása	kizárt tevékenység, profil
Szaniter és kerámia áruk kereskedelme	
Személyi használati tárgyak és háztartási eszközök javítása	
Szerszám- és kisgépek kereskedelme	
Szerszámgyártás	kizárt tevékenység, profil

Tevékenység, profil	Vesta
Szerszámkészítő	
Színház	kizárt tevékenység, profil
Szociális ellátás	kizárt tevékenység, profil
Szoftverkészítés, szaktanácsadás és ellátás	
Szolárium, szauna	
Szórakoztató elektronikai kereskedelem	
Szőnyegkereskedelem	kizárt tevékenység, profil
Szőnyegkészítés	kizárt tevékenység, profil
Szörmekereskedelem	kizárt tevékenység, profil
Szűcsárúkészítés	kizárt tevékenység, profil
Tápszerkereskedés	kizárt tevékenység, profil
Tégla, cserép és egyéb építőipari agyagtermékek gyártása	kizárt tevékenység, profil
Tejfeldolgozás, tejtermékek gyártása	
Tejtermék-kereskedelem	
Telefon és telefonközpont gyártása	kizárt tevékenység, profil
Temetkezés és ehhez kapcsolódó szolgáltatás	
Termelőeszköz-kereskedelem	
Termény- és takarmánykereskedelem	
Tésztagyártás	
Tetőfedés	
Textil rövidáru-, méteráru-, fonalkereskedelem	
Textíliák vízhatlanítása, impregnálása	
Textilkonfekció gyártása	kizárt tevékenység, profil
Totó-lottó	
Transzformátorok gyártása	kizárt tevékenység, profil
Turistaház üzemeltetése	kizárt tevékenység, profil
Tűzálló kerámiatermékek gyártása	
Uszodák, strandfürdők, élményfürdők	kizárt tevékenység, profil
Utazásszervezés és közvetítés	
Üdítőital- és ásványvíz-kereskedelem	
Üdítőitalok gyártása	
Üdülő	kizárt tevékenység, profil
Üveg- és porcelánkereskedelem	
Üvegezés	
Üvegyártás	kizárt tevékenység, profil
Üzletházak (bevásárló központok) állandó őrzéssel	kizárt tevékenység, profil
Üzleti tanácsadás	
Vas- és fémszerkezeti-lakatos	
Vas-, fémtömegcikk kereskedelem	
Vetőmag-kereskedés	
Video felvételek kölcsönzése (videotéka)	
Videokazetta-, CD-, hanglemezt-kereskedés	
Világítástechnikai cikkek kereskedelme	
Villamos és híradástechnikai termékek kereskedelme	
Villamos motorok, áramfejlesztők, transzformátorok gyártása	kizárt tevékenység, profil
Villamos szerelvények, huzalok, kábelek kereskedelme	
Villamos ipari gépek és készülékek gyártása	kizárt tevékenység, profil
Virág-, dísznövény-árúsítás	
Víz-, gáz-, csatornaépítés	
Wellness center	kizárt tevékenység, profil
Zeneiskolai oktatás	kizárt tevékenység, profil
Zöldség-, gyümölcskereskedelem	
A listában fel nem sorolt tevékenység	kizárt tevékenység, profil

4. számú melléklet

Kisműtétek

1. Általános sebészet körében végzett beavatkozások

- Tükrözések diagnosztikus célból;
- Arthroscopia meniscus mûtét;
- Bõrön át történõ mintavétel (percutan biopsia);
- Mûtéttel végzett nem testüregekbõl történõ mintavétel (biopsia);
- Kisebb jóindulatú daganatok vagy cysták eltávolítása;
- Tályogfeltárások;
- Vérömlenyek kiürítése;
- A végbélen végzett fissurák mûtéte;
- Kisebb aranyeres csomók eltávolítása;
- Sipolyok kimetszése;
- Érfestési eljárások nem központi nagyereken;
- Sebkimetszés;
- Ujjak egyszerű csonkolása plasztikai korrekció nélkül;
- Stomák zárása, korrekciója;
- Körömelváltoítás fertõzés vagy traumás okból;
- Közúzás;
- Különbözõ perifériás idegkimetszések, bursectomia;
- Mélyebb II. fokú égések miatt történt kisebb mûtéti beavatkozások és kötõsváltások;
- Laparoscopia, esetleg kisebb beavatkozásokkal kombinálva;
- Nyelõcsõvérzés nem radikális ellátása;
- Polypus endoszkópos eltávolítása gyomor, nyombél, vékonybél területén (1 cm nagyságig, szövõdménytõl mentesen);
- Végbél körüli feltárás;
- Egyes szervek sclerotizációja kémiai anyagokkal.

2. Traumatológia és ortopéd-sebészet körében végzett beavatkozások

- Törés miatti extensio;
- Osteosyntesis utáni fémanyag eltávolítás;
- Törések percutan drõtűzése;
- Exostosisok, panaszokat okozó kisebb csontvégek levésése;
- Nyílt törés ellátása – csonton végzett beavatkozás nélkül (elsõsorban lágyrés);
- Ízületi tok megnyitása, csõvezése;
- Kiszületek elmerevítése csavarozással, tűzessel;
- Kiszületek krónikus gyulladása, vagy egyéb krónikus elváltozása miatti feltárása;
- Tendolysis kézen;
- Sajkacsont törés mûtéti kezelése;
- Mellkas becsõvezése;
- Kéz és láb ujjainak amputációi.

3. Urológiai sebészet körében végzett beavatkozások

- Nephrostomiás drain, illetve annak cseréje;
- Ureter katéter felvezetése és az ezzel kapcsolatos beavatkozások;
- Prostatán alkalmazott nem radikális beavatkozások;
- Scrotumon, penisen nem a merevedést vagy a vizelet elfolyását befolyásoló beavatkozások;
- Here és hólyag biopsia;
- Katéterezés vizeletelakadás miatt és hólyag szúrscsapolása.

4. Orr-fül-gégészet körében végzett beavatkozások

- Garat kisebb mûtétei (pl. biopsia);
- Légcsõ sürgõs megnyitására használt egyszerű beavatkozások;
- Külsõ fül nagy csonkolással járó sérüléseinek ellátása;
- Külsõ fül indokolt rekonstrukciós beavatkozásai;
- Dohártya akut mûtétei;
- Orrsõvény mûtétei.

5. Szemészet körében végzett beavatkozások

- A szem nem törõ közegein történõ olyan beavatkozások, melyek esetleges szövõdménye a látást nem befolyásolja;
- Idegtest eltávolítása szemgolyóból (nem áthatoló, nem a törõ közeget érinti).

6. Szív- és érsebészet körében végzett beavatkozások

- Pericardiocentesis;
- Nagy erek részleges eltávolítása, sérülések ellátása;
- Verõér-visszér anastomosisok;
- Egyszerû varicectomiák;
- Pacemaker elektróda-igazítás, telepcsere;
- Felületes nyirokérrendszer részleges eltávolítása.

7. Nõgyógyászat körében végzett beavatkozások

- Méhnyak, illetve méhszáj nem tumoros elváltozásai miatt végzett beavatkozások;
- Méh nem daganatos betegségeinek, illetve méheltávolítást nem igénylõ betegségek mûtétei;
- Terhesség megszakítása, nõk művi meddővé tétele;
- Hüvely jóindulatú elváltozásainak mûtétei;
- Gát és a külsõ nemi szervek jóindulatú elváltozásainak mûtétei;
- Császármetzés (biztosítási tartam alatt legfeljebb egy alkalommal szolgálat a császármetzésre a biztosító);

8. A központi és a környéki idegrendszeren végzett beavatkozások

- Különbözõ nagyobb idegek eltávolítása vagy felszabadítása a lenõvésektõl;
- Különbözõ nagyobb idegek jóindulatú daganatainak ellátása mûtéttel;
- Különbözõ típusú idegvarratok.

9. Szájsebészet körében végzett beavatkozások

- Nyelv, nyálmirigyek, szájüreg kisebb mûtétei.

10. Onkológiai beavatkozások

- Sugárzó anyagok szövetbe, érbe vagy testüregekbe juttatása.

Közepes mûtétek

1. Általános sebészet körében végzett mûtétek

- Tükrözések terápiás beavatkozással együtt;
- Lépen végzett mûtétek (kivétel: eltávolítás);
- Nyelõcsõ nyaki szakaszán, gyomor-bélrendszer elemein végzett megnyitások;
- Nyelõcsõ szûkület tágítása, áthidalása;
- Nyelõcsõ tágult visszereinek szklerotizációja;
- Gyomor-bélrendszer megnyitásainak elvarrásai (kivétel: végbél);
- Nyelõcsõvõn, a gyomor-bélrendszeren végzett átmeneti vagy végleges szájadék képzése;
- Nyelõcsõ, gyomor-bélrendszer kisebb elváltozásainak kimetszése mûtéti feltárással;
- Bolygóideg fõtörzsének mellkasi vagy hasi átmetszése;
- Vékonybél megkerülõ összeköttetése;
- Béltraktus betüremkedéseinek, illetve megcsavarodásainak megszüntetése;
- Összenõvések oldása a hasüregben;
- Vakbélgyulladás miatt végzett mûtétek;
- Máj, májtályog megnyitása;
- Epehólyagon végzett mûtétek;
- Közös epevezetõ megnyitása;
- Tükrözés diagnosztikus vagy terápiás céllal a közös epevezetõn, illetve a hasnyálmirigy vezetéken;
- Hasnyálmirigy cysta összekötése a hasfallal, illetve a gyomor-bélrendszerrel;
- Hasfali, hasüregi, lágyék- és combsérvek mûtétei;
- Hasfal megnyitása (diagnosztikus vagy terápiás céllal);
- Hasüregi szervek rögzítése;
- Hashártya, nagycsipesz rezekciója.

2. Traumatológiai és ortopéd-sebészet körében végzett beavatkozások

- Törések mûtéti egyesítése;
- Arckoponya csontjainak részleges eltávolítása, illetve plasztikája;
- Nyaki borda eltávolítása;

- I. borda eltávolítása;
- Elhalt csont rész eltávolítása;
- Osteotomiák;
- Ízületek tükrözése diagnosztikus és terápiás céllal;
- Ízületi savós hártya eltávolítása;
- Csontdaganatok nem radikális eltávolítása (kisízületek kivételével);
- Csontvég eltávolítása;
- Csontok teljes eltávolítása;
- Végtaghosszabbítás és korrekció;
- Végtagrövidítés;
- Gerincoszlop különböző típusú elmerévitése;
- Protézis eltávolítás (kivétel: térd-, csípő-, váll-, könyök);
- Ízületi plasztikák (kivétel: térd-, csípő-, váll-, könyökprotézis);
- Csonttrövidítések;
- Ínhüvely plasztikák;
- Dupuytren-kontraktúra műtéte;
- Ínrekonstrukciós műtétek;
- Baker-cysta műtéte;
- Lágyrész meszesedések, daganatok kiirtása;
- Izomkiirtás, felszabadítás, átültetés;
- Bőnye-plasztika, átültetés;
- Kézfej- és lábfej amputációi, másodlagos csontzárás, csontkorrekció.

3. Urológiai beavatkozások

- Vese, vesemedence, húgyvezeték bemetszései, szájadék képzései, illetve kóros elváltozásainak megnyitása;
- Vese rögzítése, percutan vesetükrözés, köeltávolítás, illetve egyéb műtétek;
- Húgyvezeték egyes részeinek részleges eltávolítása, az eltávolított rész helyreállítása;
- Húgyvezeték felszabadítása;
- Húgyhólyag sipolyok zárása;
- Húgycsőön keresztül végzett húgyhólyag műtétek;
- Húgyhólyag elvarrása;
- Húgycső megnyitása, csonkolása, húgycső-csonkok egyesítése;
- Húgycső plasztikák, újraképzések;
- Húgycső szűkületek műtétei;
- Prostatata húgycsőön keresztül végzett műtétei;
- Herevíz-sérv, herevisszér-sérv műtétei (hydrocele, varicocele műtétek);
- Here, mellékhere egyéb műtétei;
- Ondóvezeték műtétei;
- Hímvesztő műtétei (kivétel: plasztika).

4. Orr-fül-gége gyógyászat területén végzett műtétek

- Fülkagyló képzés;
- Külső hallójárat eltávolítása a fülkagylóval, illetve ennek helyreállítása;
- Kalapács felszabadítása, eltávolítása;
- Dobhártya plasztika;
- Csecsnyúlvány kóros sejtszövetének eltávolítása;
- Közép- és belsőfül együttes megnyitása;
- Krónikus középfülgyulladás szanálására végzett radikális műtétek;
- Egyensúly-érzékelő szerv eltávolítása;
- Orr részleges vagy teljes eltávolítása, illetve korrekciója;
- Orrjárat elzáródása miatt végzett műtétek;
- Orrmelléküregek tartós feltárása, illetve részleges vagy teljes szanálása;
- Garat plasztikai és tágító műtétei;
- Légcsőmetszés, illetve ennek zárása;
- Hangréstágító műtétek;
- Külső gégefeltárások, illetve a gégén végzett műtétek;
- Légcsőtágítás, fixálás.

5. Szemészeti műtétek

- Könnycsatornán végzett műtétek;
- Szemhéjon végzett műtétek (kivétel: kisebb képletek eltávolítása);
- Szemmozgató izmokon végzett műtétek;
- Kötőhártyán végzett műtétek (kivétel: kisebb képletek eltávolítása);
- Ínhártyán végzett műtétek (kivétel: kisebb képletek eltávolítása);
- Szemlencsén végzett műtétek;
- Üvegtesten végzett műtétek.

6. Szív- és érsebészet körében végzett műtéti beavatkozások

- Szívkatéterezés;
- Szívburkok megnyitása, folyadék eltávolítása;
- Szívritmusszabályozó beültetése, illetve cseréje;
- Szívkoszorúér ágak közti kóros összeköttetések megszüntetése;
- Nyitott szívmasszázs;
- Központi nagyereken végzett diagnosztikus és terápiás eljárások (érfestések; gyógyszeres, diagnosztikus és műtéti eljárások az ér feltárása nélkül);
- Végtagi verőerekben elakadt vérrög eltávolítása;
- Közepesen nagy verőereken kialakult helyi rögösödés eltávolítása;
- Végtagi verőerek kóros szakaszának kimetszései, illetve annak helyreállításai;
- Végtagok verőereinek elzáródását megkerülő műtétek;
- Közepes és nagy erek sebészeti elzárása;
- Érvarratok, foltplasztikák;
- Ascites levezetése a visszeres rendszer felé művi összeköttetés révén;
- Nyirokereken végzett műtétek.

7. Nőgyógyászati jellegű műtétek

- Petefészek műtétei;
- Petevezető műtétei (kivétel: plasztikák);
- Méh megnyitása, rögzítése, jóindulatú daganatainak eltávolítása;
- Egyszerű méheltávolítás;
- Hüvelyplasztikák;
- Hüvelypoly kiirtása;
- Hüvelycsont rögzítése;
- Szeméremtest kiirtása;
- Szeméremtest és gát plasztikák.

8. A központi és a környéki idegrendszeren végzett beavatkozások

- Agy egyes részeinek besugárzása, illetve sugárzó anyagok célzott bejuttatása;
- Koponyacsontok, agyhártyák megnyitása terápiás célból;
- Kóros agyi folyadékok leszívása, illetve tartós levezetése feltárással;
- Koponyacsontok, agyhártyák pótlása;
- Koponyacsontok, agyhártyák daganatainak eltávolítása;
- Gerincvelői ideggökök átmetése;
- Kemény, illetve lágy gerincvelői hártyaon végzett műtétek;
- Gasser-dúc műtétei;
- Idegvarratok különböző formái, idegek áthelyezése;
- Idegágak felszabadítása külső nyomás alól;
- Idegág vagy idegdúc roncsolása;
- Gerincsérv műtétei.

9. Belső elválasztású mirigyeken végzett beavatkozások

- Pajzsmirigy, mellékpajzsmirigy, mellékvese részleges eltávolítása.

10. Mellkas-sebészeti műtétek

- Tüdőcsúcs-eltávolítás;
- Tüdőmegnyitás, elvarrás;
- Tüdőüreg kiürítése, zárása;
- Rekeszideg átvágása;
- Tüdőelválasztás, összenövés oldása;
- Mellkas megnyitása;
- Mellüregi kóros tartalom kiürítése;
- Gátor megnyitása, tükrözése;
- Mellkasfal részleges eltávolítása;
- Mellkasfal feltárása;
- Mellhártya részleges eltávolítása;
- Mellhártya rekonstrukciója;
- Műtétek a rekeszizmon (kivétel: helyreállítás).

11. Olyan plasztikai és korrekciós műtétek, melyek betegségek következményeinek helyrehozatalára szolgálnak

- Emlőn végzett plasztikai jellegű beavatkozások;
- Bőrön végzett plasztikák;
- Lebényplasztikák.

Nagyműtétek

1. Általános sebészet körében végzett műtétek

- Csontvelő átültetés;
- Lépellátás;
- Nyelőcső mellkasi, illetve hasi szakaszának megnyitása, elvarrása;
- Nyelőcső kitérkedéseinek (diverticulum) ellátása;
- Nyelőcső részleges, illetve teljes kiirtása, a folyamatosság helyreállítása;
- Nyelőcső teljes kiirtása részleges gyomorcsomókkal;
- Nyelőcső-gyomor átmenet plasztikai műtétei;
- Nyelőcső visszér lekötése;
- Gyomor rezekciója (teljes vagy részleges);
- Bolygóideg ágainak átvágása;
- Vékonybél, vastagbél rezekció;
- Nyelőcsövön, illetve a béltraktuson képzett szájadékok zárása;
- Végbél részleges vagy teljes kiirtása;
- Végbél záróizomzatának helyreállítása;
- Máj részleges csonkolásai;
- Májátültetés;
- Májvarrat, rekonstrukció;
- Máj és a bélrendszer között képzett összeköttetések;
- Közös epevezető varrata;
- Kehr-cső behelyezése a közös epevezetőbe vagy a májvezetékbe;
- Közös epevezető, illetve a májvezeték helyreállítása;
- Oddi-záróizom plasztika;
- Vater-papilla eltávolítása;
- Hasnyálmirigy műtétei;
- Rekeszszérv miatt végzett rekonstrukciók;
- Radikális mellműtétek.

2. Traumatológiai és ortopéd-sebészet körében végzett beavatkozások

- Felső állcsont eltávolítás;
- Borda eltávolítása a szimpatikus határköteg háti szakaszának kiirtásával;
- Csontdaganatok radikális műtétei;
- Térd-, csípő-, váll-, könyökprotézisek beültetése, vagy eltávolítása;
- Csípőprotézis eltávolítása, illetve cseréje;
- Csípőficam miatt végzett műtétek;
- Hüvelykujj rekonstrukció, illetve képzés;
- Alsó végtag amputáció lábtőtől proximálisan (bokaízülettől);
- Felső végtag amputáció kéztőtől proximálisan (csuklóízülettől).

3. Urológiai beavatkozások

- Vese csonkolása;
- Egy-, illetve kétoldali veseeltávolítás;
- Vese átültetés;
- Patkóvese szétválasztása;
- Húgyvezeték és a béltraktus közötti összeköttetés létesítése;
- Húgyvezeték pótlása, húgyvezeték plasztika;
- Húgyhólyag képzés, plasztika;
- Húgyhólyagon keresztül történő prosztata-műtét;
- Hímvessző plasztika.

4. Orr-fül-gége gyógyászat területén végzett műtétek

- Csiga beültetés;
- Belső hallójárat feltárása a koponyaüreg felől;
- Csonkolás kóros elváltozás miatt a közép-, illetve belsőfülben, vagy azok kiirtása;
- Nyelvmandula összefüggő daganatainak radikális műtétei;
- Teljes fültömörig kiirtás az arcidegek megkímélésével;
- Kiterjesztett, illetve teljes gégecsonkolás.

5. Szemészeti műtétek

- Retinaleválás műtétei;
- Szemgolyó eltávolítás, szemgödör kiürítés;
- Szemüreg plasztikája vagy újraképzése.

6. Szív- és érsebészet körében végzett beavatkozások

- Műtétek a szívbillentyűkön;
- Műbillentyű beültetés;
- Műtétek a fő ütőéren (aorta);
- Műtétek a szívüregeket elválasztó sövényeken;
- Műtétek a tüdő fő ütőerén;
- Vérrög eltávolítása valamelyik szívüregből;
- Vérrög eltávolítása a koszorúerekből;
- Megkerülő összeköttetés (by-pass) a koszorúereken;
- Koszorúér szűkület tágítása;
- Koszorúér megnyitás;
- Szívurok részleges vagy teljes eltávolítása;
- Daganat eltávolítása a szívből;
- Szívizom tágulatának (aneurysma) csonkolása;
- Szívátültetés;
- Vérrög eltávolítása a nyak, törzs, has régió központi verőereiből;
- Nyak, törzs, has régió központi verőereinek plasztikája;
- Megkerülő összeköttetések (by-pass) műtétek a nagyereken;
- Porto-cavalis összeköttetések;
- Agyi verőér tágulatának lekötése, klippelése;
- Érpasztikák szűkület miatt, feltárás nélkül.

7. Nőgyógyászati jellegű műtétek

- Méhkürt plasztikák;
- Radikális méheltávolítás (hasi nyirokcsomók eltávolításával);
- Hüvelyképzés.

8. Központi és környéki idegrendszeren végzett beavatkozások

- Agyban lévő vérömlenyek, tályogok, daganatok, cysták eltávolítása;
- Egyes agyrészek összeköttetései átvágása;
- Kisebb agyterületek kimetszése;
- Agylebenyek eltávolítása;
- Egyik oldali agyfélteke eltávolítása;
- Kórosan fokozott agyvíz termelés tartós levezetése;
- Gerincvelői fokozott nyomás tehermentesítése annak feltárásával;
- Gerincvelőben kialakult cysta kezelése;
- Gerincvelői daganatok eltávolítása;
- Kórosan fokozottan termelődő gerincvelői folyadék átmeneti vagy tartós elvezetése;
- Szimpatikus határköteg nyaki, illetve háti szakaszának műtétei.

9. Belső elválasztású mirigyeken történő műtétek

- Pajzsmirigy, mellékpajzsmirigy, mellékvese teljes eltávolítása;
- Agyfűggelék vagy annak daganatainak eltávolítása;
- Csecsemőmirigy eltávolítása vagy átültetése;
- Belső elválasztású mirigy átültetése saját szervezetbe.

10. Mellkas-sebészeti műtétek

- Légcső feltárása diagnosztikus célból;
- Légcső csonkolása, újraegyesítése, helyreállítása;
- Művi gégeképzés;
- Hörgők lekötése, csonkolása, helyreállítása;
- Tüdőlebens, illetve lebenyek eltávolítása;
- Fél tüdő eltávolítás;
- Mellkas plasztika;
- Hörgősipoly zárása;
- Rekeszizomszérv műtétei.

VII. A SZEMÉLYES ADATOK, A BIZTOSÍTÁSI TITOKNAK MINŐSÜLŐ ADATOK KEZELÉSÉRE, VALAMINT A BIZTOSÍTÁSI SZERZŐDÉSSEL KAPCSOLATOS PANASZOK ÜGYINTÉZÉSÉRE VONATKOZÓ ELVI ÉS GYAKORLATI TUDNIVALÓK (TUDNIVALÓK)

1. Adatkezelő főbb adatai, elérhetőségei

Adatkezelő neve: **Groupama Biztosító Zrt.** (a továbbiakban: biztosító; adatkezelő)

Székhelye: Magyarország, 1146 Budapest, Erzsébet királyné útja 1/C

Cégjegyzékszám: Cg. 01-10-041071

Európai egyedi azonosító (EUID): HUOCCSZ.01-10-041071

Levelezési cím: 1380 Budapest, Pf. 1049

Telefonszám: +36 1 467 3500

Fax: +36 1 361 0091

Honlap: www.groupama.hu

E-mail: <https://www.groupama.hu/irjon-nekunk> vagy

adatvedelem@groupama.hu

2. Az adatkezelés célja, jogalapja

2.1. Az adatkezelés célja

A biztosítási tevékenységről szóló 2014. évi LXXXVIII. törvény (továbbiakban Bit.) 135. § (1) bekezdése alapján a biztosító jogosult kezelni ügyfeleinek azon biztosítási titoknak minősülő adatait, amelyek a biztosítási szerződéssel, annak létrejöttével, nyilvántartásával, a szolgáltatással összefüggnek. A biztosító adatkezelésének célja a biztosítási szerződés megkötéséhez, módosításához, állományban tartásához, a biztosítási szerződésből származó követelések megítéléséhez szükséges, vagy a Bit-ben meghatározott egyéb cél. A fentiekől eltérő célból végzett adatkezelést biztosító csak az ügyfél előzetes hozzájárulásával végezhet. A hozzájárulás megtagadása miatt az ügyfelet nem érheti hátrány, és annak megadása esetén részére nem nyújtható előny.

A Bit. 379. §-a alapján a biztosításközvetítő (kiegészítő biztosításközvetítői tevékenységet végző személy) az ügyfelek azon biztosítási titkait jogosult kezelni, amelyek a biztosítási szerződéssel, annak létrejöttével, nyilvántartásával, a szolgáltatással összefüggnek. Az adatkezelés célja csak a biztosítási szerződés megkötéséhez, módosításához, a biztosítás fenntartásához, a biztosítási szerződésből származó követelések megítéléséhez szükséges, vagy a Bit. által meghatározott egyéb cél lehet. A fentiekől eltérő célból végzett adatkezelést a biztosításközvetítő (kiegészítő biztosításközvetítői tevékenységet végző személy) csak az ügyfél előzetes hozzájárulásával végezhet. A hozzájárulás megtagadása miatt az ügyfelet nem érheti hátrány, és annak megadása esetén részére nem nyújtható előny.

2.2. Az adatkezelés jogalapja

A GDPR alapján a biztosító adatkezelésének jogszerűségét az alábbi jogalapok alkalmazása biztosítja:

- Az érintett hozzájárulását adta személyes adatainak egy vagy több konkrét célból történő kezeléséhez. Az érintett hozzájárulásán alapul az adatkezelés különösen a reklámcélú megkeresések, a nyereményjátékokban történő részvétel esetében.
- Az adatkezelés olyan szerződés teljesítéséhez szükséges, amelyben az érintett az egyik fél, vagy az a szerződés megkötését megelőzően az érintett kérésére történő lépések megtételéhez szükséges. A biztosítási szerződéssel, annak létrejöttével, nyilvántartásával, a szolgáltatással összefüggő adatkezelések esetében az adatkezelés jogalapja ezen pont alapján a biztosítási szerződés teljesítése.
- Az adatkezelés az adatkezelőre vonatkozó jogi kötelezettség teljesítéséhez szükséges. Jogszábeli kötelezettségen alapul különösen a pénzmossás és a terrorizmus finanszírozása megelőzéséről és megakadályozásáról, a kötelező gépjármű-felelősségbiztosításról szóló törvény, az adójogszabályok, illetve az adóügyi információcserére vonatkozó törvények alapján történő adatkezelés.
- Az adatkezelés az érintett vagy egy másik természetes személy létfontosságú érdekeinek védelme miatt szükséges. Ez a jogalap a biztosító üzemszerű működésével összefüggésben nem merül fel.
- Az adatkezelés közérdekű vagy az adatkezelőre ruházott közhatalmi jogosítvány gyakorlásának keretében végzett feladat végrehajtásához szükséges. Ez a jogalap a biztosító üzemszerű működésével összefüggésben nem merül fel.
- Az adatkezelés az adatkezelő vagy egy harmadik fél jogos érdekeinek

érvényesítéséhez szükséges, kivéve, ha ezen érdekekkel szemben elsőbbséget élveznek az érintett olyan érdekei vagy alapvető jogai és szabadságai, amelyek személyes adatok védelmét teszik szükségessé, különösen, ha az érintett gyermek. Jogos érdeken alapul a biztosító adatkezelése különösen az esetlegesen felmerülő visszaélések, biztosítási csalásra utaló körülmények észlelése és kivizsgálása, jövőbeli megelőzése érdekében tett intézkedések esetén. A biztosító jogos érdekén alapul továbbá az adatkezelés a biztosítót megillető követelések behajtásával, a követelések átruházásával összefüggő adatkezelések esetén.

A 16. életévét betöltött kiskorú érintett hozzájárulását tartalmazó jognyilatkozatának érvényességéhez törvényes képviselőjének beleegyezése vagy utólagos jóváhagyása nem szükséges.

Az ügyfél a biztosítási ajánlat, csatlakozási nyilatkozat, biztosítási szerződés, illetve a titoktartás alóli felmentésről szóló nyilatkozat aláírásával tudomásul veszi az adatainak a jelen „Tudnivalókban”, illetve a szerződésben meghatározottak szerinti kezelését.

3. A kezelt adatok meghatározása (biztosítási titokkörök)

3.1. Biztosítási szerződéssel összefüggő adatok

- Az ügyfél személyi adatai, a nem természetes személyek adatai;
- a biztosított vagyontárgyak jellemző adatai és értéke, a kockázatelbírálás adatai;
- élet-, baleset-, betegség- és felelősségbiztosításnál az egészségi állapottal összefüggő adatok;
- a kifizetett biztosítási szolgáltatás és kártérítés összege, a kifizetés ideje;
- a biztosítási szerződéssel, létrejöttével, módosításával, nyilvántartásával, a szolgáltatással összefüggő, valamint a szolgáltatás teljesítéséhez szükséges összes lényeges tény és körülmény, ideértve a biztosítási szerződésből eredő jogok és kötelezettségek érvényesítéséhez, jogi igények előterjesztéséhez szükséges adatokat is.

Az a-b. pontokba tartozó, a biztosítási ajánlaton szereplő adatok, valamint a c. pontban meghatározott adatok nélkülözhetetlenek a szerződés megkötéséhez, illetve a szolgáltatás teljesítéséhez.

Az adatszolgáltatás minden adat vonatkozásában önkéntes, de a fentebb megjelölt adatok hiánya a kockázat meghatározását lehetetlenné teszi, amely a biztosítási ajánlat visszautasítását vonhatja maga után.

3.2. Egészségügyi adatok kezelése

Az ügyfél egészségi állapotával összefüggő adatokat a biztosító a Bit. 135. § (1) bekezdésében meghatározott célokból, az egészségügyi és a hozzájuk kapcsolódó személyes adatok kezeléséről szóló 1997. évi XLVII. törvény rendelkezései szerint, kizárólag az érintett kifejezett hozzájárulásával kezelheti.

3.3. Automatizált döntéshozatal (profilalkotás)

A biztosító az ügyfél személyes adatait a biztosítási szerződés megkötése érdekében olyan automatizált adatkezelés keretében is kezeli, amelynek eredményeként megszülető döntés az ügyfélre nézve joghatással jár, vagy jelentős mértékben érinti a biztosítási szerződés megkötése kapcsán. A biztosító az automatizált döntéshozatal során – a biztosítási szerződés megkötésére vonatkozó döntés meghozatala (kockázatelbírálás) érdekében – a személyes adatokat számítástechnikai eszközzel végrehajtott, automatizált adatkezelés keretében elemzi, amely során az ügyfél jellemzőinek értékelését is elvégzi (profilalkotást végez). Az automatizált döntéshozatal, illetve profilalkotás következménye az ügyfélre nézve: a biztosítási szerződés létrejöttének lehetősége vagy a biztosítási ajánlat elutasítása.

3.4. Közvetlen üzletszerzési célú adatkezelések

A biztosító az ügyfél hozzájárulása esetén a tevékenységéhez kapcsolódó információkról hírlevélben, e-mailen tájékoztatást adhat az ügyfeleinek. A biztosító vagy a biztosító nevében eljáró biztosításerőltékesítő az ügyfél hozzájárulása esetén e-mailen, telefonon, személyesen megkeresheti az ügyfelet ajánlattétel céljából, vagy közvetlen üzletszerzést célzó küldeményt juttathat el a részére.

Amennyiben az ügyfél nem kívánja, hogy a biztosító a továbbiakban ajánlataival megkeresse, a <https://www.groupama.hu/irjon-nekunk> felületen,

vagy az adatvedelem@groupama.hu e-mail címre, vagy a 1380 Budapest, Pf. 1049 postai címre küldött levelével korlátozásmentesen leiratkozhat.

Az ügyfél az általa tett, tájékoztatást célzó és reklámküldeményre vonatkozó adatkezelési nyilatkozatát megváltoztathatja telefonon keresztül a biztosító TeleCenter +36 1 467 3500 telefonszámán.

4. A biztosítási titoknak minősülő személyes adatok kezelése

4.1. A biztosítási titok tekintetében, időbeli korlátozás nélkül – ha törvény másként nem rendelkezik – titoktartási kötelezettség terheli a biztosító tulajdonosait, vezetőit, alkalmazottait és mindazokat, akik ahhoz a biztosítóval kapcsolatos tevékenységük során bármilyen módon hozzájutottak.

4.2. Biztosítási titok csak akkor adható ki harmadik személynek, ha

- a biztosító ügyfele vagy annak képviselője a kiszolgáltatható biztosítási titokkört pontosan megjelölve, erre vonatkozóan írásban felmentést ad;
- a Bit. alapján a titoktartási kötelezettség nem áll fenn;
- a biztosító által megbízott tanúsító szervezet és alvállalkozója ezt a tanúsítási eljárás lefolytatása keretében ismeri meg.

4.3. A Bit. 138.§ (1) bekezdése alapján a biztosítási titok megtartásának kötelezettsége nem áll fenn

- a feladatkörében eljáró Felügyelettel;
- az előkészítő eljárást folytató szervvel, a nyomozó hatósággal és az ügyészséggel;
- büntetőügyben, polgári peres vagy nemperes eljárásban, közigazgatási perben eljáró bírósággal, a bíróság által kirendelt szakértővel, továbbá a végrehajtási ügyben eljáró önálló bírósági végrehajtóval, a csődeljárásban eljáró vagyonfelügyelővel, a felszámolási eljárásban eljáró ideiglenes vagyonfelügyelővel, rendkívüli vagyonfelügyelővel, felszámolóval, a természetes személyek adószámszámrendezési eljárásában eljáró főhitelezővel, Családi Csődvédelmi Szolgálattal, családi vagyonfelügyelővel, bírósággal;
- a hagyatéki ügyben eljáró közjegyzővel, továbbá az általa kirendelt szakértővel;
- a Bit. 138.§ (2) bekezdésben foglalt esetekben az adóhatósággal;
- a feladatkörében eljáró nemzetbiztonsági szolgálattal;
- a feladatkörében eljáró Gazdasági Versenyhivatallal;
- a feladatkörében eljáró gyámhatósággal;
- az egészségügyről szóló 1997. évi CLIV. törvény 108.§ (2) bekezdésében foglalt esetben az egészségügyi államigazgatási szervvel;
- törvényben meghatározott feltételek megléte esetén a titkos információgyűjtésre felhatalmazott szervvel;
- a viszontbiztosítóval, a csoport másik vállalkozásával, valamint együttbiztosítás esetén a kockázatvállaló biztosítókkal;
- törvényben szabályozott adattovábbítások során átadott adatok tekintetében a kötvénnyilvántartást vezető kötvénnyilvántartó szervvel, továbbá a járműnyilvántartásban nem szereplő gépjárművekkel kapcsolatos közúti közlekedési igazgatási feladatokkal összefüggő hatósági ügyekben a közlekedési igazgatási hatósággal, valamint a közúti közlekedési nyilvántartási szervével;
- az állományátruházás keretében átadásra kerülő biztosítási szerződési állomány tekintetében – az erre irányuló megállapodás rendelkezései szerint – az átvevő biztosítóval;
- a kárrendezéshez és a megtérítési igény érvényesítéséhez szükséges adatok tekintetében és az ezen adatok egymás közti átadásával kapcsolatban a Kártalanítási Számlát és a Kártalanítási Alapot kezelő szervezettel, a Nemzeti Irodával, a levelezővel, az Információs Központtal, a Kártalanítási Szervezettel, a kárrendezési megbízottal és a kárképviseelővel, továbbá – a közúti közlekedési balesetével kapcsolatos kárrendezés kárfelvételi jegyzőkönyvéből a balesetben érintett másik jármű javítási adatai tekintetében az önrendelkezési joga alapján – a károkozóval;
- a kiszervezett tevékenység végzéséhez szükséges adatok tekintetében a kiszervezett tevékenységet végzővel, továbbá a könyvvizsgálói feladatok ellátásához szükséges adatok tekintetében a könyvvizsgálóval;
- fióktelep esetében – ha a magyar jogszabályok által támasztott követelményeket kielégítő adatkezelés feltételei minden egyes adatra nézve teljesülnek, valamint a harmadik országbeli biztosító székhelye szerinti állam rendelkezik a magyar jogszabályok által támasztott követelmé-

nyeket kielégítő adatvédelmi jogszabállyal – a harmadik országbeli biztosítóval, biztosításközvetítővel;

- a feladatkörében eljáró alapvető jogok biztosával;
- a feladatkörében eljáró Nemzeti Adatvédelmi és Információszabadság Hatósággal;
- a bonus-malus rendszer, az abba való besorolás, illetve a káresek igazolásának részletes szabályairól szóló miniszteri rendeletben meghatározott kártörténeti adata és bonus-malus besorolásra nézve a rendeletben szabályozott esetekben a biztosítóval;
- a mezőgazdasági biztosítási szerződés díjához nyújtott támogatást igénybe vevő biztosítottak esetében az agrárkár-megállapító szervvel, a mezőgazdasági igazgatási szervvel, az agrárkár-enyhítési szervvel, valamint az agrárpolitikáért felelős miniszter által vezetett minisztérium irányítása alatt álló, gazdasági elemzésekkel foglalkozó intézménnyel;
- a felszámoló szervezeteket nyilvántartó hatósággal;
- a kötelező gépjármű-felelősségbiztosításról szóló 2009. évi LXII. törvény szerinti e-kárbejelentő felületen megadott adatoknak a kárbejelentő alkalmazás működtetése, a biztosítási eseményhez kapcsolódó, szükséges információk begyűjtése és a biztosítók részére kárrendezés céljából történő továbbítása tekintetében a MABISZ-szal

szemben, ha az a.-j., n., s., t. és u. pontban megjelölt szerv vagy személy adatkéréssel, illetve írásbeli megkereséssel fordul hozzá, amely tartalmazza az ügyfél nevét vagy a biztosítási szerződés megjelölését, a kért adatok fajtáját, az adatkérés célját és jogalapját, azzal, hogy a p.-s. pontban megjelölt szerv vagy személy kizárólag a kért adatok fajtáját, az adatkérés célját és jogalapját köteles megjelölni. A cél és a jogalap igazolásának minősül az adat megismerésére jogosító jogszabályi rendelkezés megjelölése is.

A Bit. 138.§ (2) bekezdése szerint az (1) bekezdés e. pontja alapján a biztosítási titok megtartásának kötelezettsége abban az esetben nem áll fenn, ha adóügyben, az adóhatóság felhívására a biztosítót törvényben meghatározott körben nyilatkozattételi kötelezettség, illetve, ha biztosítási szerződésből eredő adókötelezettség alá eső kifizetésről törvényben meghatározott adatszolgáltatási kötelezettség terheli.

A biztosítási titoktartási kötelezettség az eljárás keretén kívül a fentebb meghatározott szervek alkalmazottaira is kiterjed.

A biztosítási titok megtartásának kötelezettsége nem áll fenn a hitelintézetekről és a pénzügyi vállalkozásokról szóló 2013. évi CCXXXVII. törvényben meghatározott pénzügyi intézménnyel szemben, a pénzügyi szolgáltatásból eredő követeléshez kapcsolódó biztosítási szerződés vonatkozásában, ha a pénzügyi intézmény írásbeli megkereséssel fordul a biztosítóhoz, amely tartalmazza az ügyfél nevét vagy a biztosítási szerződés megjelölését, a kért adatok fajtáját, az adatkérés célját.

Nem jelenti a biztosítási titok sérelmét, ha a biztosító által az adóhatóság felé történő adatszolgáltatás a Magyarország Kormánya és az Amerikai Egyesült Államok Kormánya között a nemzetközi adóügyi megfelelés előmozdításáról és a FATCA szabályozás végrehajtásáról szóló Megállapodás kihirdetéséről, valamint az ezzel összefüggő egyes törvények módosításáról szóló 2014. évi XIX. törvény (a továbbiakban: FATCA-törvény) alapján az adó- és egyéb közterhekkel kapcsolatos nemzetközi közigazgatási együttműködés egyes szabályairól szóló 2013. évi XXXVII. törvény (a továbbiakban: Aktv.) 43/B–43/C.§-ában foglalt kötelezettség teljesítésében merül ki. Nem jelenti a biztosítási titok sérelmét, ha a biztosító által az adóhatóság felé történő adatszolgáltatás az Aktv. 43/H.§-ában foglalt kötelezettség, valamint a FATCA-törvény alapján az Aktv. 43/B. és 43/C.§-ában foglalt kötelezettség teljesítésében merül ki.

4.4. A biztosító vagy a viszontbiztosító a nemzetbiztonsági szolgálat, az előkészítő eljárást folytató szerv, a nyomozó hatóság, az ügyészség, továbbá a bíróság adatkérésére, illetve írásbeli megkeresésére akkor is köteles haladéktalanul, írásban tájékoztatást adni, ha adat merül fel arra, hogy a biztosítási ügylet

- a 2013. június 30-ig hatályban volt 1978. évi IV. törvényben foglalt szerinti kábítószerezellel visszaéléssel, új pszichoaktív anyaggal visszaéléssel, terrorcselekménnyel, robbanóanyaggal vagy robbantószerezellel visszaéléssel, lőfegyverrel vagy lőszerrel visszaéléssel, pénzmosással, bünszövettségben vagy bünszervezetben elkövetett bűncselekménnyel;
- a 2013. július 1-jétől hatályos a Büntető Törvénykönyvről szóló 2012. évi C. törvény szerinti kábítószerezellel visszaéléssel, kábítószerezellel visszaéléssel, káros szenvedélykeltéssel vagy kábítószerezellel visszaéléssel, új pszichoaktív anyaggal visszaéléssel, terrorcselekménnyel, ter-

rorcselekmény feljelentésének elmulasztásával, terrorizmus finanszírozásával, robbanóanyaggal vagy robbantószerrel visszaéléssel, lőfegyverrel vagy lőszerrel visszaéléssel, pénzmosással, bünszövetségben vagy bünszervezetben elkövetett bűncselekménnyel

van összefüggésben.

A biztosítási titok megtartásának kötelezettsége nem áll fenn abban az esetben, ha a biztosító az Európai Unió és az ENSZ Biztonsági Tanácsa által elrendelt pénzügyi és vagyoni korlátozó intézkedések végrehajtásáról szóló törvényben meghatározott bejelentési kötelezettségének tesz eleget.

Nem jelenti a biztosítási titok és az üzleti titok sérelmét a felügyeleti ellenőrzési eljárás során a csoportfelügyelet esetében a csoportvizsgálati jelentésnek a pénzügyi csoport irányító tagja részére történő átadása.

A biztosítási titok megtartásának kötelezettsége nem áll fenn abban az esetben, ha

- a magyar bűnüldöző szerv – nemzetközi kötelezettségvállalás alapján külföldi bűnüldöző szerv írásbeli megkeresésének teljesítése céljából – írásban kér biztosítási titoknak minősülő adatot;
- a pénzügyi információs egységként működő hatóság a pénzmosás és a terrorizmus finanszírozása megelőzéséről és megakadályozásáról szóló törvényben meghatározott feladatkörében eljárva vagy külföldi pénzügyi információs egység írásbeli megkeresésének teljesítése céljából írásban kér biztosítási titoknak minősülő adatot, valamint ha a biztosító vagy a viszontbiztosító csoportszinten meghatározott pénzmosás és terrorizmusfinanszírozás elleni politikához és eljáráshoz kapcsolódó kötelezettségét teljesíti.

4.5. Nem jelenti a biztosítási titok sérelmét a biztosító által a harmadik országbeli biztosítóhoz vagy harmadik országbeli adatfeldolgozó szervezethez történő adattovábbítás abban az esetben:

- a. ha a biztosító ügyfele (adatalany) ahhoz írásban hozzájárult, vagy
- b. ha – az adatalany hozzájárulásának hiányában – az adattovábbítás a személyes adatok harmadik országba való továbbítására vonatkozó előírásoknak megfelel.

A biztosítási titoknak minősülő adatoknak másik tagállamba történő továbbítása esetén a belföldre történő adattovábbításra vonatkozó rendelkezéseket kell alkalmazni.

4.6. Nem jelenti a biztosítási titok sérelmét az olyan összesített adatok szolgáltatása, amelyből az egyes ügyfelek személye vagy üzleti adata nem állapítható meg; fióktelep esetében a külföldi székhelyű vállalkozás székhelye (főirodája) szerinti felügyeleti hatóság számára a felügyeleti tevékenységhez szükséges adattovábbítás, ha az megfelel a külföldi és a magyar felügyeleti hatóság közötti megállapodásban foglaltaknak; a jogalkotás megalapozása és a hatásvizsgálatok elvégzése céljából a miniszter részére személyes adatnak nem minősülő adatok átadása, a pénzügyi konglomerátumok kiegészítő felügyeletéről szóló törvényben foglalt rendelkezések teljesítése érdekében történő adatátadás.

A 4.6. pontban meghatározott adatok átadását a biztosító a biztosítási titok védelmére hivatkozva nem tagadhatja meg.

A biztosító az érintett személyt nem tájékoztathatja a 4.3. pont b., f. és j. pontjai, illetve a 4.4. pont első bekezdése alapján végzett adattovábbításokról.

A biztosító a 4.2.–4.6. pontokban meghatározott esetekben és szervezetek felé az ügyfelek személyes adatait a Bit-ben foglaltak szerint továbbíthatja.

4.7. Az adattovábbítási nyilvántartásban szereplő személyes adatokat az adattovábbítástól számított 5 év elteltével, a Bit. 136.§-a alá eső adatok vagy az Infotv. szerint különleges adatnak vagy bünyügyi személyes adatnak minősülő adatok továbbítása esetén 20 év elteltével törölni kell.

4.8. Az elhunyt személyhez kapcsolódó adatok kezelésére a személyes adatok kezelésére vonatkozó jogszabályi rendelkezések az irányadók. Az elhunyt személlyel kapcsolatba hozható adatok tekintetében az érintett jogait az elhunyt örököse, illetve a biztosítási szerződésben nevesített jogosult is gyakorolhatja.

4.9. A biztosító a hagyatéki eljárás jogerős lezárásáról történő tudomás-szerzés napjáig az elhunyt szerződő által kötött vagyonbiztosítási szerződéshez kapcsolódóan, kizárólag az érintett biztosítási szerződés díjfizetéssel történő fenntartása érdekében a biztosítási szerződés fennállásáról, a biztosítást igazoló okirat számáról, az általános szerződési feltételekről, a szerződés díjnyelvégről, az esedékes díjtarozás összegéről, valamint a szerződés évfordulójáról az elhunyt szerződő közeli hozzátartozója, illetve a vagyon-

tárgy birtokosa részére – annak írásbeli kérelmére – adatot szolgáltatathat, feltéve, hogy e minőségét a kérelmező okirattal igazolja. A közeli hozzátartozó, illetve a vagyontárgy birtokosa részére történő ezen adatszolgáltatás nem jelenti a biztosítási titok sérelmét. A biztosító a kérelmező személyes adatait az adatszolgáltatást követően öt évig, illetve – ha a Bit. 142.§ (3) bekezdése szerinti időtartam ezt meghaladja – a 142.§ (3) bekezdésében meghatározott időtartamig kezeli.

4.10. A biztosító, biztosításközvetítói vállalkozás jogutód nélküli megszűnése esetén a biztosító, biztosításközvetítói vállalkozás által kezelt üzleti titkok tartalmazó irat a keletkezésétől számított 60 év múlva levéltári kutatások céljára felhasználható. Nem lehet üzleti titokra vagy biztosítási titokra hivatkozással visszatartani az információt a közérdekű adatok nyilvánosságára és a közérdekből nyilvános adataira vonatkozó, az Infotv-ben meghatározott adatszolgáltatási kötelezettség esetén. Az üzleti titokra és a biztosítási titokra egyebekben a Ptk-ban foglaltakat kell megfelelően alkalmazni.

4.11. Biztosítók egymás közötti adatátadására vonatkozó szabályok

A Bit. lehetővé teszi a biztosítók számára, hogy a veszélyközösség érdekeinek a megóvása érdekében – a jogszabályokban foglalt vagy a szerződésben vállalt kötelezettségeik teljesítése során a szolgáltatások jogszabályoknak és szerződésnek megfelelő teljesítése, a biztosítási szerződésekkel kapcsolatos visszaélések megakadályozása céljából – megkereséssel forduljanak más biztosítóhoz a megkeresett biztosító által – a Bit. 135.§ (1) bekezdésében meghatározottak szerint, a biztosítási termék sajátosságainak a figyelembevételével – kezelt a Bit. 149.§ (3)-(6) bekezdésben meghatározott adatok vonatkozásában, feltéve, hogy a kérdező (megkereső) biztosító erre vonatkozó jogosultsága a biztosítási szerződésben rögzítésre került.

A megkeresés és annak teljesítése nem minősül a biztosítási titok megsértésének. A megkereső biztosító felelős a Bit. 149.§ (1) bekezdésében meghatározott megkeresési jogosultság tényének fennállásáért.

A Bit. 149.§ (3)-(6) bekezdése biztosítási ágazatonként meghatározza, hogy a megkereső biztosító a különböző ágazatokhoz tartozó szerződés megkötésével vagy teljesítésével kapcsolatban milyen adatokat kérhet. A biztosítási szerződés típusától (ágazati besorolásától) függően átadhatók a szerződő, biztosított, kedvezményezett, károsult személy azonosító adatai, a biztosított személy adatfelvételkori, a szerződéses kockázattal kapcsolatos egészségi állapotára vonatkozó adatok, a biztosított vagyontárgyak, követelések vagy vagyoni jogok beazonosításához szükséges adatok, korábbi biztosítási eseményre vonatkozó adatok, a megkeresett biztosítónál megkötött szerződés megkötésével kapcsolatban felmerült kockázat felméréséhez szükséges adatok, valamint a megkeresett biztosítónál megkötött szerződés alapján teljesítendő szolgáltatások jögalapjának vizsgálatához szükséges adatok.

Felelősségbiztosítási ágazatba tartozó biztosítási szerződések esetében a károsult személy előzetes hozzájárulása esetén lehetőség van a károsult személy azonosító adataira, a személyi sérülés miatt kárigényt, személyiségi jogsérelem miatt sérelemdíj iránti igényt érvényesítő személy adatfelvételkori, valamint a szerződéses kockázattal kapcsolatos egészségi állapotára vonatkozó, valamint e személyt, illetve a károsodott vagyontárgyat érintő korábbi, ugyanezen ágazathoz tartozó szerződéssel kapcsolatos biztosítási eseményre vonatkozó adatok átadására is. Felelősségbiztosítási ágazatba tartozó biztosítási szerződések esetén nem szükséges a károsult személy előzetes hozzájárulása a károsodott vagyontárgy miatt kárigényt érvényesítő személyt érintő korábbi – felelősségbiztosítási ágazathoz tartozó szerződéssel kapcsolatos – biztosítási eseményekre vonatkozó személyes adatok nem tartalmazó adatok átadásához.

Szárazföldi jármű-casco, valamint önálló szárazföldi járművekkel összefüggő felelősségbiztosítási ágazatba tartozó biztosítások esetében – ez utóbbiaknál a károsult előzetes hozzájárulása nélkül is – lehet kérni másik biztosítótól a járműazonosító adatok (rendszám, alvázzszám) alapján az adott járművet érintően bekövetkezett biztosítási eseményre (így különösen a káresemény időpontjára, jögalapjára, a jármű sérüléseire és az azokkal kapcsolatos károk megtérítésére vonatkozó adatokat, ideértve a megkereső biztosító által megjelölt gépjárműben bekövetkezett, de nem gépjármű által okozott károk adatait is), az elvégzett kárfelvétel tényeire, a kár összegére vonatkozó adatokat.

A megkeresett biztosító a jogszabályoknak megfelelő megkeresés szerinti adatokat a megkeresésben meghatározott megfelelő határidőben, ennek

hiányában a megkeresés kézhezvételétől számított tizenöt napon belül köteles átadni a megkereső biztosítónak.

A megkereső biztosító a megkeresés eredményeként tudomására jutott adatot a kézhezvételt követő kilencven napig kezelheti. Abban az esetben azonban, ha a megkeresés eredményeként a megkereső biztosító tudomására jutott adat e biztosító jogos érdekeinek az érvényesítéséhez szükséges, az adatkezelés időtartama meghosszabbodik az igény érvényesítésével kapcsolatban indult eljárás befejezéséig. Amennyiben a megkeresés eredményeként a megkereső biztosító tudomására jutott adat e biztosító jogos érdekeinek az érvényesítéséhez szükséges, és az igény érvényesítésével kapcsolatban az eljárás megindítására az adat megismerését követő egy évig nem került sor, az adat a megismerését követő egy évig kezelhető.

A megkereső biztosító a jelen pont szerinti megkeresés és a megkeresés teljesítésének tényéről, továbbá az abban szereplő adatok köréről a megkereséssel érintett ügyfelet a biztosítási időszak alatt legalább egyszer értesíti, továbbá az ügyfél kérelmére, az Infotv-ben szabályozott módon, személyes adataihoz hozzáférést biztosít. Amennyiben a megkereső biztosító az adatok kezelésének törvényi határidejére figyelemmel már nem kezeli az adatokat, akkor az Infotv. alapján a személyes adataival kapcsolatos hozzáférési jogával élő ügyfelet ennek a tényéről kell tájékoztatni.

4.12. A Bit. 381.§-a alapján a 4.1.-4.9., valamint az 5. pontban szereplő rendelkezéseket alkalmazni kell a biztosításközvetítők esetében is azzal, hogy ahol az adott rendelkezés biztosítót nevesít, azon a biztosításközvetítőt kell érteni.

5. Az adatkezelés időtartama

A biztosító a személyes adatokat a biztosítási jogviszony fennállásának idején, valamint azon időtartam alatt kezelheti, ameddig a biztosítási, illetve a megbízási jogviszonnyal kapcsolatban igény érvényesíthető.

A biztosító a létre nem jött biztosítási szerződéssel kapcsolatos személyes adatokat addig kezelheti, ameddig a szerződés létrejöttének megíiusulásával kapcsolatban igény érvényesíthető.

A biztosító köteles törölni minden olyan, ügyfeleivel, volt ügyfeleivel vagy létre nem jött szerződéssel kapcsolatos személyes adatot, amelynek kezelése esetében az adatkezelési cél megszűnt, vagy amelynek kezeléséhez az érintett hozzájárulása nem áll rendelkezésre, illetve amelynek kezeléséhez nincs törvényi jogalap.

6. Az érintett jogai

6.1. Az érintett jogosult arra, hogy:

- tájékoztatást kapjon személyes adatainak kezeléséről (tájékoztatáshoz való jog);
- hozzáférést kapjon személyes adataihoz és az adatkezeléssel kapcsolatos törvényben meghatározott információkhoz (hozzáférési jog);
- az adatkezelő helyesbítse a rá vonatkozó pontatlan személyes adatokat (helyesbítéshez való jog);
- az adatkezelő törölje a rá vonatkozó személyes adatokat (elfeledtetéshez való jog);
- a tárolás kivételével megtiltsa a személyes adatainak kezelését (korlátozáshoz való jog);
- a rá vonatkozó személyes adatokat tagolt, széles körben használt, géppel olvasható formátumban megkapja (adathozzáféréshoz való jog);
- bármikor tiltakozzon személyes adatainak közérdekű célból vagy közhasznú feladat gyakorlásához szükséges célból történő kezelése ellen, vagy olyan adatkezelés ellen, amely az adatkezelő vagy harmadik fél jogos érdekeinek érvényesítéséhez szükséges, vagy személyes adatainak közvetlen üzletszerzés céljából történő kezelése ellen (tiltakozáshoz való jog);
- automatizált döntéshozatal (beleértve a profilalkotást) esetén emberi beavatkozást kérjen, álláspontját kifejezze, és a döntéssel szemben kifogást nyújtson be.

6.2. A biztosító az érintettet egy hónapon belül tájékoztatja a 6.1. pontban felsorolt jogainak érvényesítése céljából, a biztosítóhoz eljuttatott kérelme nyomán hozott intézkedésekről. Szükség esetén, figyelembe véve a kérelem összetettségét és a kérelmek számát, ez a határidő további két hónappal meghosszabbítható.

6.3. Az ügyfél az adatkezeléssel összefüggő jogainak megsértése esetén, vagy, ha az adatkezelőnek a jogai gyakorlásával összefüggésben hozott döntésével nem ért egyet, az adatkezeléssel érintett felügyeleti hatósághoz, illetve bírósághoz fordulhat.

A biztosító adatkezelésével érintett felügyeleti hatóság: Nemzeti Adatvédelmi és Információszabadság Hatóság (NAIH)

Székhely: 1055 Budapest, Falk Miksa utca 9-11.

Levelezési cím: 1363 Budapest, Pf. 9.

E-mail: ugyfelszolgalat@naih.hu

Tel: +36 1 391 1400

Fax: +36 1 391 1410

Honlap: <http://naih.hu>

6.4. Kártérítés, sérelemdíj

Amennyiben az adatkezelő az érintett adatainak jogellenes kezelésével vagy az adatbiztonság követelményeinek megszegésével másnak kárt okoz, köteles azt megtéríteni. Amennyiben az adatkezelő az érintett adatainak jogellenes kezelésével vagy az adatbiztonság követelményeinek megszegésével az érintett személyiségi jogát megsérti, az érintett az adatkezelőtől sérelemdíjat követelhet. Az érintettel szemben az adatkezelő felel az adatfeldolgozó által okozott kárért és az adatkezelő köteles megfizetni az érintettnek az adatfeldolgozó által okozott személyiségi jogsértés esetén járó sérelemdíjat is. Az adatkezelő mentesül az okozott kárért való felelősség és a sérelemdíj megfizetésének kötelezettsége alól, ha bizonyítja, hogy a kárt vagy az érintett személyiségi jogának sérelmét az adatkezelés körén kívül eső elháríthatatlan ok idézte elő. Nem kell megtéríteni a kárt és nem követelhető a sérelemdíj annyiban, amennyiben a kár a károsult vagy a személyiségi jog megsértésével okozott jogsérelem az érintett szándékos vagy súlyosan gondatlan magatartásából származott.

7. Az adatok továbbítása, adatfeldolgozók

A Bit. 138.§ (1) bekezdésének o. pontja alapján a biztosítási titok megtartásának kötelezettsége nem áll fenn a kiszervezett tevékenység végzéséhez szükséges adatok tekintetében a kiszervezett tevékenységet végzővel szemben. A kiszervezett tevékenységet végzők részére a biztosító az ügyfelek személyes adatait továbbíthatja. Amennyiben a kiszervezett tevékenység keretében a biztosító az ügyfeleinek személyes adatait továbbítja a kiszervezett tevékenységet végzőhöz, úgy a kiszervezett tevékenységet végző a biztosító adatfeldolgozójának minősül.

Tájékoztatjuk, hogy a biztosító részére különösen az alábbi szervezetek/személyek végeznek az ügymenet kiszervezése során tevékenységet:

Kiszervezett tevékenységet végzők	Adatátadás célja, tevékenység
nyomdák	az ügyfeleket tájékoztató levelek, nyomtatványok előállítása, csekkek nyomtatása
kárszakértők, autókereskedők, javítók	kárfelvétel, kárfelemérés, kárigény elbírálása
igazságügyi szakértők	szolgáltatási igény elbírálása, szakértői tevékenység
ügyvédek	a biztosító jogi képvisellete
orvosok	kockázat és szolgáltatási igény elbírálása
magánnyomozók	kárbejelentés ellenőrzése
követeléskezelő cégek	követelések kezelése, behajtása
informatikai szolgáltatók	folyamatos és mindennapi IT rendszerkarbantartás és -támogatás; adatkezelés, -tárolás, -archiválás
vagyonkezelő	vagyonkezelés
asszisztencia partnerek	szolgáltatásszervezés
szakfordítók, tolmácsok	fordítás, tolmácsolás
ügyfélszolgálati kapcsolattartók	ügyfélszolgálati tevékenység

Az ügymenet kiszervezését végző fontosabb jogalanyokra, szervezetekre, az általuk végzett tevékenység leírására vonatkozó tájékoztató megtekinthető a biztosító ügyfélszolgálati irodáiban és a www.groupama.hu honlapon is. A biztosítóval kötött szerződés alapján kizárólag a kiszervezett tevékenység végzéséhez szükséges célokra használhatóak a biztosítótól kapott adatok. A kiszervezett tevékenységet végzők az adat- és titokvédelemre vonatkozó

jogszabályokat kötelesek betartani. A biztosítási titok megőrzésére vonatkozó kötelezettséget, felelősséget és a titok megtartása érdekében teendő intézkedéseket a velük kötött szerződés is biztosítja. A kiszervezett tevékenységgel harmadik személynek okozott kárért a biztosító felelős és a biztosító köteles a felmerült sérelemdíjat megfizetni.

8. Egyéb adatkezelések

A társaság közös adatkezeléseket folytat, a közös adatkezelésre vonatkozó részletes szabályokat, valamint a harmadik országba történő adattovábbításokra vonatkozó tájékoztatót a honlapon elérhető Általános Adatvédelmi Információk elnevezésű dokumentum tartalmazza.

9. Tájékoztató a lakásbiztosítással kapcsolatos adatátadásról

A Groupama Biztosító Zrt. részt vesz a lakásbiztosítások nyilvántartásának, illetve a hitelbiztosítéki fedezetnyújtás üzleti folyamatának és nyilvántartásának informatikai támogatását célzó, a Magyar Nemzeti Bank által koordinált projektben. A projekt célja olyan naprakész, egységes nyilvántartás létrehozása, mely a lakásbiztosításokat és hitelbiztosítéki fedezeteket tartalmazza, és amelybe a lakásbiztosítási termékeket kínáló biztosítók, valamint a hitelintézetek kaptak csatlakozási lehetőséget.

A projektben résztvevő hitelintézetek és biztosítók célja, hogy a jelzáloghitellel érintett ingatlanokhoz kapcsolódó biztosítások ügyintézési folyamata egyszerűbbé és gördülékenyebbé váljon. A fejlesztések biztosítják azt, hogy a jelzáloghitelhez szükséges hitelbiztosítéki fedezet nyújtását egy helyen, a hitelintézet és a biztosító többszöri felkeresése nélkül el lehessen intézni.

A lakásbiztosítási szerződésekhez kapcsolódó adatokat fel kell töltenie a Biztosítónak a projekt eredményeként létrejövő adatbázisba. Az adatbázisba történő feltöltés azon lakásbiztosítási szerződések esetében is szükséges, amelyekre jelenleg nincs zálogjog bejegyzve. Ez annak érdekében történik így, hogy amennyiben a jövőben a lakásbiztosítási szerződésre zálogjog kerül bejegyzésre, úgy az adminisztráció a biztosító és a hitelintézet között gördülékenyebb lehessen, ezzel megkönnyítve az ügyfelek ügyintézéséből fakadó terheit.

Az adatbázisból a biztosításokkal összefüggő adatokat kizárólag az a hitelintézet ismerheti majd meg, amely esetlegesen a későbbiekben az adott lakásbiztosítás zálogjogosultja lesz.

Az adatkezelés a fentiekben ismertetett jogos érdeken alapul, mely adatkezeléssel kapcsolatban az érintettet megilleti a tiltakozás joga. Amennyiben az érintett tiltakozik az adatkezelés ellen, az adatok adatbázisba való feltöltésére nem kerül sor.

A tiltakozási jog indoklás nélkül jelezhető az alábbi elérhetőségeken a későbbiekben is:

- honlapunkon a <https://www.groupama.hu/irjon-nekunk> felületen a „Megkeresés tárgy”-ként az „Észrevétel, panaszbejelentés” kategóriát, majd ezen belül „Témakör”-ként a „Szerződéssel és biztosításkötéssel kapcsolatban” menüpontot megjelölve;
- az 1380 Budapest, Pf. 1049 levelezési címen;
- a biztosító Tele Center vonalán a +36 1 467 3500 telefonszámon munkatársunknál a „4. Meglévő biztosítással kapcsolatos ügyintézés” kategóriában és ezen belül a „4.1. Lakás- és társasházbiztosítással kapcsolatos ügyintézés” menüpontban.

10. A biztosítási szerződéssel kapcsolatos panaszok kezelése

A biztosító biztosítja, hogy az ügyfél és a fogyasztói érdekképviseleti szervek (a továbbiakban együtt jelen pont alkalmazásában: ügyfél) a biztosító, az általa alkalmazott vagy megbízott ügynök vagy – adott termék kapcsán – általa megbízott kiegészítő biztosításközvetítői tevékenységet végző személy magatartására, tevékenységére vagy mulasztására vonatkozó panaszát, illetve a biztosítási szerződéssel kapcsolatban felmerülő esetleges kérdését, panaszát szóban (személyesen, telefonon) vagy írásban (személyesen vagy más által átadott irat útján, postai úton, telefaxon, elektronikus levélben, online bejelentéssel, vagy egyéb tartós adathordozón) közölhesse. Ügyfélszolgálati irodánk elérhetőségéről a www.groupama.hu weboldalunkon tájékozódhat. Telefonon keresztül a biztosító TeleCenter +36 1 467 3500 telefonszámán, illetve elektronikus levélben a www.groupama.hu weboldal

„Írjon nekünk” menüpontjában is állunk rendelkezésére. Amennyiben írásban kíván bejelentést tenni azt az 1380 Budapest, Pf. 1049 levélcímen és a +36 1 361 0091 telefax számon is megteheti.

A biztosító felett a szakmai felügyeletet a Magyar Nemzeti Bank gyakorolja. A Magyar Nemzeti Bank Ügyfélszolgálat elérhetőségei: cím: 1122 Budapest, Krisztina körút 6.; levélcím: 1534 Budapest, BKKP Pf. 777; telefonszám: +36 80 203 776; e-mail: ugyfelszolgalat@mn.hu. Bővebben a www.mnb.hu/fogyasztovedelem honlapon kaphat tájékoztatást.

A Magyar Nemzeti Bankról szóló 2013. évi CXXXIX. törvényben foglalt fogyasztóvédelmi rendelkezések megsértése esetén a Magyar Nemzeti Banknál fogyasztóvédelmi ellenőrzési eljárást kezdeményezhet, vagy a szerződés létrejöttével, érvényességével, joghatásaival és megszűnésével, továbbá a szerződésszegéssel és annak joghatásaival kapcsolatos jogvita esetén bírósághoz fordulhat, vagy – amennyiben Ön fogyasztó – a Pénzügyi Békéltető Testület eljárását kezdeményezheti. A Pénzügyi Békéltető Testület elérhetőségei: székhelye: Magyar Nemzeti Bank, 1013 Budapest, Krisztina krt. 55.; ügyfélszolgálat címe: 1122 Budapest, Krisztina körút 6.; meghallgatások helyszíne: 1133 Budapest, Váci út 76. (Capital Square Irodaház); levélcím: 1525 Budapest, Pf. 172; telefonszám: +36 80 203 776; e-mail: ugyfelszolgalat@mn.hu; 2016. október 15-től bármelyik kormányablakban is lehetősége van pénzügyi fogyasztóvédelmi panasz, közérdekű bejelentés vagy a Pénzügyi Békéltető Testület eljárására irányuló kérelem leadására. Bővebben a <https://www.mnb.hu/bekeltetes/> oldalon kaphat tájékoztatást.

Amennyiben online szolgáltatási szerződéssel kapcsolatos a jogvitája, az Európai Unió online vitarendezési platformján kezdeményezheti a jogvita bírósági eljárásán kívüli rendezését. Az Európai Unió online vitarendezési platformjáról bővebb információkat talál a www.groupama.hu weboldalunkon. Az Európai Unió online vitarendezési platformjának elérhetősége: web: <http://ec.europa.eu/odr>.

A bíróság eljárására 2017. december 31-ig a polgári perrendtartásról szóló 1952. évi III. törvény rendelkezései irányadók. A bíróság eljárására a 2018. január 1-jén és az azt követően indult ügyekben a polgári perrendtartásról szóló 2016. évi CXXX. törvényt kell alkalmazni. Panaszkezelésre vonatkozó további részletes információk és a biztosító Panaszkezelési Szabályzata megtekinthető a www.groupama.hu weboldal „fogyasztóvédelem” menüpontjában.

11. Tájékoztató a FATCA-törvény alapján fennálló kötelezettségekről

Jelen tájékoztató a Bit. 148.§ (2) bekezdésében szereplő írásbeli tájékoztatói kötelezettség teljesítését célozza.

A biztosító, mint a FATCA-törvény szerinti ún. Jelentő Magyar Pénzügyi Intézmény, köteles az ún. készpénz egyenértékkel rendelkező biztosítások (tőkegyűjtéses életbiztosítások, a FATCA-törvény szerint pénzügyi számlák) vonatkozásában elvégezni a számlatulajdonos FATCA-törvényben foglalt Megállapodás (a továbbiakban: FATCA Megállapodás) I. számú Melléklete szerinti illetőségének megállapítására irányuló vizsgálatot (a továbbiakban jelen pontban: illetőségvizsgálat).

A FATCA Megállapodás értelmében az illetőségvizsgálat során a természetes személy ügyfél köteles az arra vonatkozó adatait, illetve nyilatkozatát a biztosító rendelkezésére bocsátani, hogy adóügyi szempontból belföldi illetőségű-e az Egyesült Államokban (ebből a szempontból egy egyesült államokbeli állampolgár adózás tekintetében belföldi illetőségűnek minősül az Egyesült Államokban még akkor is, ha a számlatulajdonos egy másik országban szintén adózási kötelezettség alá esik), illetve a jogi személy ügyfél köteles nyilatkozni arról, hogy a FATCA-törvényben meghatározott kategóriák közül melyikbe tartozik.

Az illetőségvizsgálat eredménye alapján a biztosító egy pénzügyi számlát (életbiztosítási szerződést) az Egyesült Államoknak Jelentendő Számlaként, vagy Nem Jelentendő Számlaként azonosít.

A biztosító a pénzügyi számlát a FATCA-törvényben meghatározott Egyesült Államoknak Jelentendő Számlaként minősíti, amennyiben az ügyfél az illetőségvizsgálat elvégzéséhez nem járul hozzá, vagy az illetőségvizsgálat más okból sikertelen.

Az illetőségvizsgálatához szükséges nyilatkozatok beszerzésére a pénzmossási ügyfél-azonosítási kötelezettség lefolytatásával együtt kerül sor.

A FATCA-törvény értelmében, az Aktv. 43/B-43/C.§-ában meghatározott szabályok alapján az illetőségvizsgálat keretében Egyesült Államoknak Jelentendő Számlaként azonosított életbiztosításról és számlatulajdonosának ada-

tairól a biztosító évente, az adóévet követő év június 30-ig köteles a Nemzeti Adó- és Vámhivatalt (NAV) tájékoztatni a Magyarország Kormánya és az Egyesült Államok Kormánya közötti információcserre teljesülése érdekében. Az Aktv. 43/B–43/C.§-a szerinti adatszolgáltatás esetén az adatszolgáltatás tényéről a biztosító a számlatulajdonost az adatszolgáltatás teljesítésétől számított 30 napon belül írásban tájékoztatja. A számlatulajdonost a biztosító felé 5 munkanapon belül változásbejelentési kötelezettség terheli, amennyiben adataiban – így különösen, melyek adóügyi illetőségét befolyásolják – változás következik be.

12. Tájékoztató az Aktv. alapján fennálló kötelezettségekről

A biztosító, mint az Aktv. hatálya alá tartozó Jelentő Magyar Intézmény köteles az ún. visszavásárlási értékkel rendelkező biztosítási szerződések (az Aktv. szerint pénzügyi számlák) vonatkozásában elvégezni a Számlatulajdonos (ügyfél) illetőségének megállapítására irányuló vizsgálatot (a továbbiakban jelen pontban: illetőségvizsgálat).

Az Aktv. értelmében az illetőségvizsgálat során az ügyfél köteles az adóügyi illetőségére vonatkozó adatait, illetve nyilatkozatát a biztosító rendelkezésére bocsátani. Az Aktv. szerinti Passzív Nem Pénzügyi Jogalany ügyfél köteles továbbá nyilatkozni az Aktv. alapján Jelentendő Személynek minősülő, Ellenőrzést gyakorló személyekről.

Amennyiben a nyilatkozat alapján a Számlatulajdonos (ügyfél) adózási szempontból tagállamban vagy az Aktv. szerinti más államban rendelkezik illetőséggel, a biztosító a számlát Jelentendő Pénzügyi Számlaként kezeli.

Az Aktv. értelmében a biztosító az illetőségvizsgálat keretében megszerzett, az Aktv. alapján jelentendő adatokról évente, az adóévet követő év június 30-ig köteles tájékoztatni a Nemzeti Adó- és Vámhivatalt (NAV), amely az automatikus információcserre keretében közli az Európai Unió tagállama vagy más állami hatáskörrel rendelkező hatóságával az Aktv.-ben meghatározott adatokat. Az Aktv. szerinti, NAV felé fennálló adatszolgáltatás teljesítése esetén az adatszolgáltatás tényéről a biztosító a Számlatulajdonost (ügyfelet) az adatszolgáltatás teljesítésétől számított 30 napon belül írásban – ha az lehetséges, elektronikus úton – tájékoztatja.

13. Tájékoztató a fizetőképességről és a pénzügyi helyzetről szóló beszámoló közzétételéről

A biztosító a Bit. 108.§ (1) bekezdése alapján köteles évente jelentést közölni a fizetőképességéről és a pénzügyi helyzetéről. A jelentéssel összefüggő részletszabályokat a Kormány rendeletben állapítja meg. A biztosító a Bit. 108.§ (1) bekezdése szerinti, a fizetőképességéről és a pénzügyi helyzetéről szóló jelentését a honlapján közzéteszi.

14. Értelmező rendelkezések

- a. Személyes adat:** azonosított vagy azonosítható természetes személyre („érintett”) vonatkozó bármely információ; azonosítható az a természetes személy, aki közvetlen vagy közvetett módon, különösen valamely azonosító, például név, szám, helymeghatározó adat, online azonosító vagy a természetes személy testi, fiziológiai, genetikai, szellemi, gazdasági, kulturális vagy szociális azonosságára vonatkozó egy vagy több tényező alapján azonosítható.
- b. Érintett:** bármely meghatározott, személyes adat alapján azonosított vagy – közvetlenül vagy közvetve – azonosítható természetes személy.
- c. Az érintett hozzájárulása:** az érintett akaratának önkéntes, konkrét és megfelelő tájékoztatáson alapuló és egyértelmű kinyilvánítása, amelylyel az érintett nyilatkozat vagy a megerősítést félreérthetetlenül kifejező cselekedet útján jelzi, hogy beleegyezését adja az őt érintő személyes adatok kezeléséhez.
- d. Adatkezelő:** az a természetes vagy jogi személy, közhatalmi szerv, ügynökség vagy bármely egyéb szerv, amely a személyes adatok kezelésének céljait és eszközeit önállóan vagy másokkal együtt meghatározza; ha az adatkezelés céljait és eszközeit az uniós vagy a tagállami jog határozza meg, az adatkezelőt vagy az adatkezelő kijelölésére vonatkozó különös szempontokat az uniós vagy a tagállami jog is meghatározhatja.
- e. Adatkezelés:** a személyes adatokon vagy adatállományokon automatizált vagy nem automatizált módon végzett bármely művelet vagy műveletek összessége, így a gyűjtés, rögzítés, rendszerezés, tagolás, tárolás, átalakítás vagy megváltoztatás, lekérdezés, betekintés, felhasználás, közlés, továbbítás, terjesztés vagy egyéb módon történő hozzáfér-

hetővé tétel útján, összehangolás vagy összekapcsolás, korlátozás, törlés, illetve megsemmisítés.

- f. Adattovábbítás:** az adat meghatározott harmadik személy számára történő hozzáférhetővé tétele.
- g. Adatfeldolgozó:** az a természetes vagy jogi személy, közhatalmi szerv, ügynökség vagy bármely egyéb szerv, amely az adatkezelő nevében személyes adatokat kezel.
- h. Harmadik fél:** az a természetes vagy jogi személy, közhatalmi szerv, ügynökség vagy bármely egyéb szerv, amely nem azonos az érintettel, az adatkezelővel, az adatfeldolgozóval vagy azokkal a személyekkel, akik az adatkezelő vagy adatfeldolgozó közvetlen irányítása alatt a személyes adatok kezelésére felhatalmazást kaptak.
- i. Infotv.:** az információk önrendelkezési jogról és az információszabadságról szóló 2011. évi CXII. törvény.
- j. Biztosítási titok:** minden olyan – minősített adatot nem tartalmazó –, a biztosító, a viszontbiztosító, a biztosításközvetítő rendelkezésére álló adat, amely a biztosító, a viszontbiztosító, a biztosításközvetítő egyes ügyfeleinek (ideértve a károsultat is) személyi körülményeire, vagyoni helyzetére, illetve gazdálkodására vagy a biztosítóval, illetve a viszontbiztosítóval kötött szerződéseire vonatkozik.
- k. Ügymenet kiszervezése:** a biztosító biztosítási vagy azzal közvetlenül összefüggő tevékenysége valamely részének végzésére másat bíz meg.
- l. Biztosító:** Groupama Biztosító Zrt., székhely: Magyarország, 1146 Budapest, Erzsébet királyné útja 1/C; Fővárosi Törvényszék Cégbírósága által Cg. 01-10-041071 szám alatt bejegyezve; európai egyedi azonosítója (EUID): HUOCCSZ.01-10-041071.
- m. Ügyfél:** a szerződő, a biztosított, a kedvezményezett, a károsult, a biztosító számára szerződéses ajánlatot tett és a biztosító szolgáltatására jogosult más személy, továbbá a független biztosításközvetítő esetén az a személy is, aki a független biztosításközvetítővel alkuszi megbízási szerződést kötött.
- n. Egészségügyi adat:** egy természetes személy testi vagy szellemi egészségi állapotára vonatkozó személyes adat, ideértve a természetes személy számára nyújtott egészségügyi szolgáltatásokra vonatkozó olyan adatot is, amely információt hordoz a természetes személy egészségi állapotáról;
- o. Külföldi:** a devizakorlátozások megszüntetéséről, valamint egyes kapcsolódó törvények módosításáról szóló 2001. évi XCIII. törvény 2.§-ának 2. pontjában meghatározott fogalom.
- p. Üzleti titok:** a gazdasági tevékenységhez kapcsolódó, titkos – egészen vagy elemeinek összességéig nem közismert vagy az érintett gazdasági tevékenységet végző személyek számára nem könnyen hozzáférhető –, ennélfogva vagyoni értékkel bíró olyan tény, tájékoztatás, egyéb adat és az azokból készült összeállítás, amelynek a titokban tartása érdekében a titok jogosultja az adott helyzetben általában elvárható magatartást tanúsítja.
- q. Know-how:** védett ismeret know-how az üzleti titoknak minősülő, azonosításra alkalmas módon rögzített, műszaki, gazdasági vagy szervezési ismeret, megoldás, tapasztalat vagy ezek összeállítása.
- r. Adatvédelmi incidens:** a biztonság olyan sérülése, amely a továbbított, tárolt vagy más módon kezelt személyes adatok véletlen vagy jogellenes megsemmisítését, elvesztését, megváltoztatását, jogosulatlan közlését vagy az azokhoz való jogosulatlan hozzáférést eredményezi.
- s. Általános adatvédelmi rendelet vagy GDPR:** a természetes személyeknek a személyes adatok kezelése tekintetében történő védelméről és az ilyen adatok szabad áramlásáról szóló az Európai Parlament és a Tanács (EU) 2016/679. számú rendelete (2016. április 27.)
- t. Profilalkotás:** személyes adatok automatizált kezelésének bármely olyan formája, amelynek során a személyes adatokat valamely természetes személyhez fűződő bizonyos személyes jellemzők értékelésére, különösen a munkahelyi teljesítményhez, gazdasági helyzethez, egészségi állapothoz, személyes preferenciákhoz, érdeklődéshez, megbízhatósághoz, viselkedéshez, tartózkodási helyhez vagy mozgáshoz kapcsolódó jellemzők elemzésére vagy előrejelzésére használják.
- u. Közös adatkezelő:** az az adatkezelő, aki vagy amely – törvényben vagy az Európai Unió kötelező jogi aktusában meghatározott keretek között – az adatkezelés céljait és eszközeit egy vagy több másik adatkezelővel közösen határozza meg, az adatkezelésre (beleértve a felhasznált eszközt) vonatkozó döntéseket egy vagy több másik adatkezelővel közösen hozza meg és hajtja végre vagy hajtja végre az adatfeldolgozóval.

Groupama Biztosító Zártkörűen Működő Részvénytársaság

Cím: 1146 Budapest, Erzsébet királyné útja 1/C – Levelezési cím: 1380 Budapest, Pf. 1049

Internet: www.groupama.hu – Telefon: +36 1 467 3500 – Fax: +36 1 361 0091

Társaság székhelye: 1146 Budapest, Erzsébet királyné útja 1/C – Fővárosi Törvényszék Cégbírósága: Cg.01-10-041071